

15.05.2017 11:56 <http://sch-einesystem.tumblr.com/post/160692344218>

PI-news.net ist ja schon so ein bisschen das Sprachrohr von Pro-NRW gewesen und von ?die Freiheit? aus München vom ?Stürzi?, Micha UmfallenlassenTäler. Muß man also lesenw enn man wissen will was pro NRW zum Einzug der AfD in den Landtag sagt.

Jetzt ist es ja prima mal nachzuschauen wann erste Kommentare gemacht werden zu einem Artikel wenn man sehen will ab wann erim netz sichtbar war. Am Mittag des 14. Mai will man hier Kommentare abgegeben haben, da war die Wahl aber noch gra nicht zu Ende. Das vorläufige amtliche Endergebnis gibt es im Netz sogar erst seit heute morgen, heute/gestern um Mitternacht stand da noch nichts fest, inbesondere was ?die Linke? angeht. Ich abe heute früh gegen 1.00Uhr extra noch gegogelt und bei rp-online.de und express.de nachgesehen ob man schon hämsiche Kommentare zum ?wir sind dann mal raus (aus dem Landtag)? machen kann weil ?die Linke? den Einzug insParlament nicht geschft hat.<http://sch-einesystem.tumblr.com/post/160675708723/>

Seltsam daß PI_news das Ergebnis schon kannte bevor die Wahllokale schlossen. Der erste Kommentar zum Beitrag über das Wahlergebnis stammt von getsern 15:14 Uhr als die Wahl noch voll im Gange war.



[1] http://68.media.tumblr.com/03d750b8199d22e059733cea07064214/tumblr_opzt5yBgv01sofvubo1_500.jpg

Kategorie: Alternative für Deutschland (AfD), Wahlen
 Autor: **14. Mai 2017** [Kommentar schreiben](#)

Die Kommentare zu den Beiträgen geben nicht die Meinung des PI-Teams wieder. Wir behalten uns vor, sie zu kürzen oder zu löschen. Das betrifft auch Kommentare, die zu sehr vom Thema des Beitrags abweichen (OT), Kommentatoren, die gegen unsere Policy verstoßen, werten gesperrt oder unter Moderation gestellt. Wir bitten unsere Leser, entsprechende Kommentare dem PI-Team zu melden. Kommentare, die mehr als zwei Links enthalten, gehen automatisch in Moderation. Unterstützen Sie die Arbeit von PI.

Achtung! Der Kommentbereich wird jeweils 48 Stunden nach Erscheinen eines Artikels geschlossen. Kein OT bei den ersten 10 Kommentaren!

Anzeige: **Wandere aus, solange es noch geht! Finca Bayano...**

Sicher 1.593 Kommentare:

#1 **george walker** (14. Mai 2017 15:14)

Frage bleibt halt, ob die Wahlbeteiligung in der zweiten Hälfte noch mal einen Schub nach oben bekommt oder ob wir jetzt wie in SH die 5 Prozent als Plus behalten?

[2] http://68.media.tumblr.com/01fc762f73a20082cb106662f01c9630/tumblr_opzt5yBgv01sofvubo2_500.jpg

Was noch harmlos klingt, wertet die Zeitung „Dagens Nyheter“ so: „Wenn die Vorhersagen der Regierung so eintreten, wird das Wohlfahrtssystem Schwedens bald erheblich zusammengestrichen und die Ausgaben der lokalen Behörden werden schon 2020 gewaltige Einschnitte erleben“.

(Von Chevrolet) [mehr]

15. Mai 2017 181 Kommentare

Kategorie: Asyl-Erskin, Finanzen/Steuern, Schweden

POLITICALLY INCORRECT

Unterstützen Sie die Meinungsfreiheit!

Vorläufiges amtl. Endergebnis: AfD 7,4% – Hannelore Kraft tritt von SPD-Ämtern zurück

Partei	Ergebnis (%)
SPD	31,2
CDU	33,0
Grüne	6,4
FDP	12,6
Piraten	1,0
Linke	4,9
AFD	7,4
Andere	3,5

Bei der Landtagswahl in NRW hat es ein „Wahl-Beben“ gegeben: Die CDU geht gemäß dem vorläufigen amtlichen Endergebnis mit 33 Prozent als deutlich stärkste Partei aus der Landtagswahl hervor, die rot-grüne Koalition ist abgewählt. Ministerpräsidentin Hannelore Kraft ist von allen Ämtern zurückgetreten. Die AfD hat es mit 7,4 Prozent auf Anhieb geschafft, in den Landtag zu kommen und stellt künftig voraussichtlich 16 Abgeordnete. Nicht im Landtag vertreten sein wird dagegen die Linkspartei mit 4,9 Prozent der Stimmen. [mehr]

14. Mai 2017 1.592 Kommentare

Kategorie: Alternative für Deutschland (AfD), Wahlen

[3] http://68.media.tumblr.com/c4bb73448b8f386bce4b33a95a702207/tumblr_opzt5yBgv01sofvubo3_1280.jpg

15.05.2017 01:42 <http://sch-einesystem.tumblr.com/post/160694624863>

#GURKENUMMverordUNGfDP wählen darf man ? aber nur ins EU-Parlament - damit von Brüssel aus die Bundesrepublik Deutschland nicht zu sehr fremdbestimmt/fern-reguliert wird!

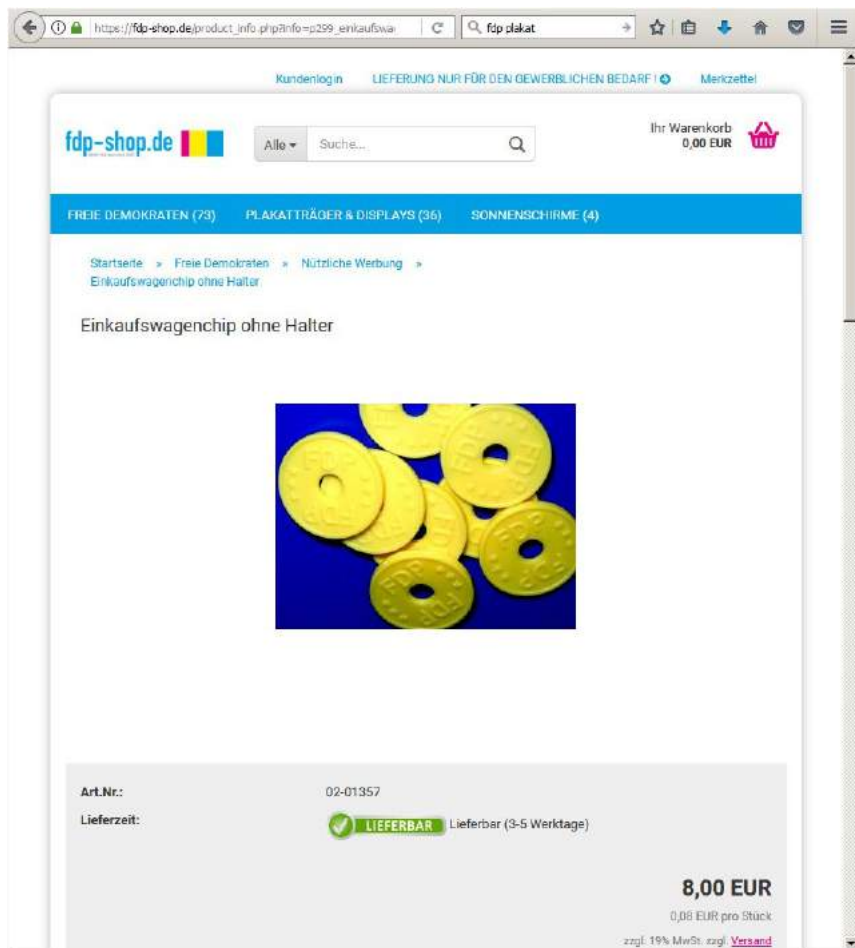

[1] http://68.media.tumblr.com/b39500ce18a80a9d5d01d301e3fadae/tumblr_opzy3gFFv11sofvubo2_r1_1280.jpg

#GURKENDUMMverordUNG

FDP wählen darf man – aber nur ins EU-Parlament - damit von Brüssel aus die Bundesrepublik Deutschland nicht zu sehr fremdbestimmt/fern-reguliert wird!

[2] http://68.media.tumblr.com/8676e4b610a901b1fb0381ddb2df12/tumblr_opzy3gFFv11sofvubo1_1280.jpg

16.05.2017 09:07 <http://sch-einesystem.tumblr.com/post/160726394703>

JobPILOT

Daß Piloten während Non-Stop Langstrecken-Flügen schlafen bedeutet ja nicht daß sie das ?am Steuer? tun. Daß Ruhe- und Berichtszeiten nicht als Arbeitszeit gelten ist in der IT nicht anders. Anders als beim Führerschein ist die Lizenz weg ? und damit der Job (wenn man nicht noch nebenher einen Dipl.-Ing. gemacht hat) wenn man nicht zum Arzt geht ? sowas wie Amokfahrende Renter die einen Herzinfarkt am Steuer bekommen soll so ausgeschlossen werden ? und wohl auch deshalb gehen Piloten sehr früh in Rente. Stellen Sie sich bei den unglaublich hohen Ausbildungs-kosten mal vor wie eine Gesellschaft diese Investition wieder reinbekommen soll mit einer Frau am Steuer, die sich, sobald ihr bewußt wird daß die biologische Uhr tickt, dann für ein paar Jahre Auszeit entscheidet der Kidner wegen und dann nach ein paar Jahren an einen per gesetzlichem Mutterschutz garantierten Arbeitsplatz zurückkehren muß, für den schlimmstenfalls ein gleichgütig ausgebildeter Mann den Lücke nbüsser gespielt hat während sie den Kinder beim aufwachsen zugehört hat. Ein Luxus den Piloten sehr selten haben weil sie während ihrer Berufstätigkeit fast nie zu Hause sind.

Sind zwei Triebwerke die Ausfällen können wirklich sicherer als vier? Kostet Sicherheit (redundant ausgelegte System, Sicherheitsreserve im Tank) nicht Gewicht und das mehr Flugbenzin? Ist das alles für 30 Euro Kampfpriese wirklich finanzierbar? Verdienen Inhaber wie Lauda mehr als ihre Kollegen in der dritten Welt die ja auch im Zielland leben-/übernachten müssen und damit berufsbedingt Lebenshaltungskosten der ersten Welt zu einem Gehalt aus der dritten haben?

<http://www.inetdaemon.com/tutorials/internet/ip/routing/bgp/configuration/requirements.shtml>

Ich will mal nicht wissen was ein Sysop in Rumänien oder gar Afrika verdient im Vergleich zu seinem Kollegen in Nordamerika oder Europa. In der EDV nutzen die auch den guten unregulierten russischen Strom statt sich mit einer EEG-Umfrage rumzürgeren. Dennoch sollte jedem klar sein daß es Anbieter am Markt gibt bei denen die Verkaufspreise nicht mal die Stromrechnung decken. Von Kunden/dem Management werden wir in der IT auch sinngemäß gefragt ob wir nicht nur mit einem Triebwerk über den Atlantik wollen und 80h am Stück arbeiten (keine Berichtszeit > Arbeitszeit). Wenn ich in der IT arbeite und etwas in Nordamerika regeln muß kann es mir passieren daß ich bis mitten in der Nacht im Büro sitze wegen der Zeitumstellung. Wer wirklich meint man könne in einer alles fürumsosnt Mentalität am besten für 5 Euro im Monat so oft ans andere Ende der Welt telefonieren wie man will und das alles auch noch auf so vielen Leitungen wie man will (bei VoIP gehen über einen einzigen ISDN-Kanal 7-8 Telefongespräche wenn man sie entsprechend komprimiert, 16 Kanäle auf denen 128 Gespräche gleichzeitig geführt werden können sind 1 Mbit/s, kaum jemand surfte langsamer, die meisten Anschließbüdrufen mehr als 10 Mbit/s im Downstream haben was also die selben Ressourcen bindet auf denen 1280 Auslandstelefonate gleichzeitig geführt werden könnten). Wer wirklich denkt Rechenzentren und dicke Glasfaserkabel (teils Unterwasser) finanzieren sich für lau der ist auf dem Holzweg.

Wenn ich mit dem Smartphone ein Foto schicken möchte als Urlaubsgruß schicke als eCard dann hätte mich diese Email früher schonmal die Gebühren für eine Postkarte gekostet und die wäre auf dem Postweg verloren gegangen als heute ein Datenpaket. Ich beim Fax kann ich per Email Schriftverkehr unglaublich beschleunigen. Vor allem interanational. Das ist Geld was ja auch woanders eingespart wird, nämlich bei der Portokasse, bei Fahrtkosten usw. Heute raubt man Banken online aus, denn sie bieten eine Angriffsfläche für die ganze Welt weil sie überall und jederzeit per Netz erreichbar sind. Das ist so als hätte die Filialingenieur Dorfkroessparkasse einen Ladenfront die länger ist als die chinesische Mauer und der größte Bauwerk der Welt, alles ?bewacht? von einem paar EDV Leuten.

Am 28. Juli ist <http://sysadminday.com/> !

17.05.2017 05:14 <http://sch-einesystem.tumblr.com/post/160757986798>

Wenn ich Telekom Aktionär bin und/oder Internetunternehmer und dann als Politiker Breitbandausbau fordere, ist das nichts anderes als öffentliches Geld in die eigene Tasche wirtschaften. So als würde ich als Politiker der nebenberuflich Bauunter-ehmer ist, mehr Ausländer ins Land holen, damit der Wohnraum knapp wird, um dann mehr sozialen Wohnungsbau zu fordern. Oder wenn ich Abschiebestops durchsetze und als Anwalt in der Asyl-hilfe-/industrie an ihnen verdiene. Das ist als hätte ihc Aktien bei ?Solarmodul AG? und würde den Atomausstieg forcieren um daran zu verdienen.Wer Politiker ist muß im Prinzip nachweisen daß er niemanden aus seinem Umfeld direkt begünstigt.

<http://www.abendblatt.de/nachrichten/article210589987/Italienische-Mafia-zweite-jahrelang-Fluechtlingshilfe-ab.html>

Wenn ich Telekom Aktionär bin und/oder Internetunternehmer und dann als Politiker Breitbandausbau fordere, ist das nichts anderes als öffentliches Geld in die eigene Tasche wirtschaften. So als würde ich als Politiker der nebenberuflich Bauunter-ehmer ist, mehr Ausländer ins Land holen, damit der Wohnraum knapp wird, um dann mehr sozialen Wohnungsbau zu fordern. Oder wenn ich Abschiebestops durchsetze und als Anwalt in der Asyl-hilfe-/industrie an ihnen verdiene. Das ist als hätte ihc Aktien bei „Solarmodul AG“ und würde den Atomausstieg forcieren um daran zu verdienen. Wer Politiker ist muß im Prinzip nachweisen daß er niemanden aus seinem Umfeld direkt begünstigt.

[1] http://68.media.tumblr.com/1a194fa07ea0730702a4434c6b407bd3/tumblr_oq2zvtxsvJ1sofvubo1_1280.jpg

17.05.2017 08:41 <http://sch-einesystem.tumblr.com/post/160778556108>

Ersatz für ein defektes USB Kabel - gekauft am 11. Mai - laut Postsempel versendet am 12. Mai - angekommen aber nicht zweichen dem ?13. Mai und 15. Mai? sondern erst heute am 17. Mai 2017. Und jetzt auch das noch:

~~~~~  
Ein bestellter 6W272 Kühler ist auch nicht angekommen.

??? Forwarded Message ???

Subject: ALARM SOS MAYDAY - Post wird wieder nachweislich unterschlagen - ALARM SOS MAYDAY

Date: Mon, 15 May 2017 15:00:36 +0200

From: Maximilian Baehring Wie meinen Emails vom 05. Mai zu entnehmen war hab ich aj Ersatzteile

für beschlagnahmte Rechner meines Bruders Magnus Christian bestellt.

Diese kommen nicht an. Ebenso ander Bestellungen.Was Schreiben mit Zahlendrehern angeht,so kommen diese nicht an wenn es

wichtig ist (es gibt keine ?Hoelderlinstrasse 4/05? - der Fehler kommt

von ?Hoelderlinstrasse 4? ?05. Stock?) beim Seriendruck imamt, etwa bei

Wahl- benachrichtigungen etc.[http://sch-einesystem.tumblr.com/post/160420516288/demselben\\_Amt\\_daß\\_acu\\_munter\\_allerlei\\_Unteralgen\\_fälscht,\\_wohl\\_aber\\_wenn\\_sie\\_irgendwelche\\_Betrüger\\_\(etwa\\_für\\_überhöhte\\_Faschabrechnungen\)\\_Bargeld\\_haben\\_wollenhttp://sch-einesystem.tumblr.com/post/160330810073/Das\\_ist\\_die\\_Ausländermaifa,\\_wahrscheinlich\\_sind\\_das\\_die\\_Illegalen\\_Süd-Osteuropäerddie\\_Jutta\\_Riek\\_neben\\_ihrer\\_Tätigkeit\\_als\\_Sekten-Guru\\_ism\\_Land\\_schleust.\\_Vile\\_vond\\_ensind\\_nichtmal\\_EU-Bürger.???\\_Forwarded\\_Message\\_???](http://sch-einesystem.tumblr.com/post/160420516288/demselben_Amt_daß_acu_munter_allerlei_Unteralgen_fälscht,_wohl_aber_wenn_sie_irgendwelche_Betrüger_(etwa_für_überhöhte_Faschabrechnungen)_Bargeld_haben_wollenhttp://sch-einesystem.tumblr.com/post/160330810073/Das_ist_die_Ausländermaifa,_wahrscheinlich_sind_das_die_Illegalen_Süd-Osteuropäerddie_Jutta_Riek_neben_ihrer_Tätigkeit_als_Sekten-Guru_ism_Land_schleust._Vile_vond_ensind_nichtmal_EU-Bürger.???_Forwarded_Message_???)

Subject: Betreff: Ich habe eine Frage zur Verwendung meines Artikels

oder ich möchte dem Verkäufer eine Nachricht senden: maxbayring hat eine

Nachricht zu XXX gesendet.

Date: Thu, 11 May 2017 11:28:58 -0700

From: eBay -

To: maximilian.baehring@googlemail.comNeue Nachricht: Hi Max, The item is sold through? Hi Max, The item is sold through the Global Seller Programme, I have to

send the item to eBay's sorting facility which I did. They send me an email when they receive it but I never got this so I think

Royal Mail have lost it. I have sent another today which should

arrive in a couple of days, they will then forward it on and I

assume it will arrive with you a few days later. Best Regards, XXX\*Hallo maxbayring,\*Hi Max,The item is sold through the Global Seller Programme, I have to send the

item to eBay's sorting facility which I did. They send me an email when

they receive it but I never got this so I think Royal Mail have lost it.

I have sent another today which should arrive in a couple of days, they

will then forward it on and I assume it will arrive with you a few days

later.Best Regards, XXXIhre vorherige NachrichtToday I have recieved a letter from within Gemany but still no Cooler/Fan from England.Max????????????????????

Von: maxbaying  
An: XXX  
Betreff: Betreff: Ich habe eine Frage zur Verwendung meines Artikels oder ich möchte dem Verkäufer eine Nachricht senden: maxbaying hat eine Nachricht zu XXX gesendet.  
Sent date: 11.05.17 15:47:04 MESZ\*Hallo XXX,\*Today I have recieved a letter from within Gemany but still no Cooler/Fan from England.Max- maxbaying  
XXX -Hi,I had a feeling this has happened as i normally get an email from eBay to say they have received the item at their distribution center and i haven't for your order.I still have a couple of these if you still want it, if so, i will get another posted out or if you prefer i am happy to issue you a refund????????????????????

Von: XXX  
An: maxbaying  
Betreff: Re: I have a question about using my item or I want to send the seller a message: maxbaying sent a message about XXX  
Sendedatum: 10-May-17 15:47:50 BST\*Hallo maxbaying,\*Hi,I had a feeling this has happened as i normally get an email from eBay to say they have received the item at their distribution center and i haven't for your order.I still have a couple of these if you still want it, if so, i will get another posted out or if you prefer i am happy to issue you a refund?XXX  
Ihre vorherige NachrichtI have baught this fan on April 25th and have payed it the same day using paypal. ebay showed an delivery date betwenn march 5th and march 10th. today it is march 10th. do you know where the fan is????????????????????

Von: XXX  
An: XXX  
Betreff: Ich habe eine Frage zur Verwendung meines Artikels oder ich möchte dem Verkäufer eine Nachricht senden: maxbaying hat eine Nachricht zu XXX gesendet.  
Sent date: 10.05.17 14:39:09 MESZ\*Hallo XXX,\*I have baught this fan on April 25th and have payed it the same day using paypal. ebay showed an delivery date betwenn march 5th and march 10th. today it is march 10th. do you know where the fan is?- maxbaying  
Part - Cooling FanBestellstatus: Bezahlt  
£4,90 gezahlt mit PYPAL am 25. Apr. 2017 11:07 MESZ  
Lieferung ca.: Fr. 5. Mai. - Mi. 10. Mai.  
Einzelheiten zum Kauf aufrufenNur Käufe bei eBay sind über die eBay-Käuferschutzprogramme abgesichert.  
Beim Handelspartner nachzufragen, ob eine Transaktion außerhalb von eBay abgeschlossen werden kann, ist nicht erlaubt.\*E-Mail-Referenznummer:Nachrichten an dieses Postfach werden nicht gelesen. Bitte antworten Sie nicht auf diese Nachricht. Bei Fragen gehen Sie bitte zu Hilfe & KontaktDiese Nachricht wurde von eBay an Maximilian Bähring (maxbaying) gesendet. Weitere Informationen über den Schutz Ihres eBay-Kontos  
Der Schutz Ihrer Daten hat für eBay oberste Priorität. Weitere Informationen zu unserer Datenschutzerklärung  
und den Allgemeinen GeschäftsbedingungenDiese E-Mail haben Sie von der eBay Europe S.à r.l. erhalten, die den eBay-Service über Ihre Tochtergesellschaften bereitstellt. Wenn sich Ihr Wohnsitz außerhalb der Europäischen Union befindet, lesen Sie die Informationen zu Ihrem Vertragspartner bitte in den Allgemeinen Geschäftsbedingungen nach.©2017 eBay Inc., eBay Europe S.à r.l. 22?24 Boulevard Royal, 2449, Luxemburg

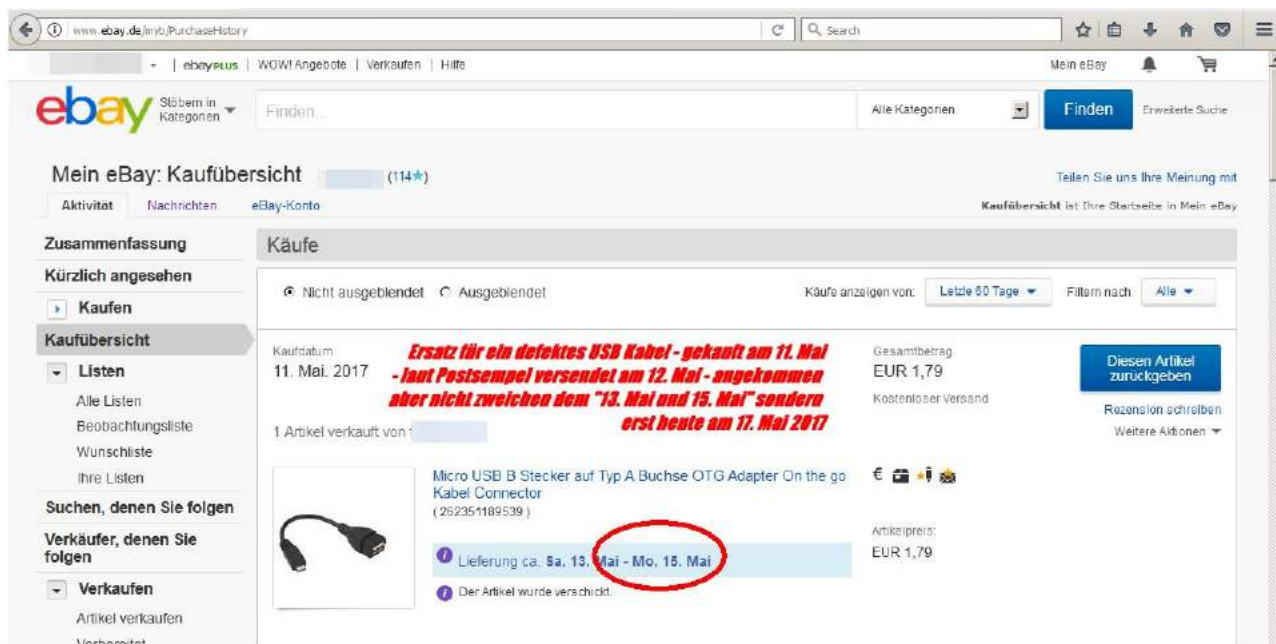

[1] http://68.media.tumblr.com/02483f55f431353369c9fae4cc7d998c/tumblr\_oq46sms6SN1sofvubo2\_1280.jpg

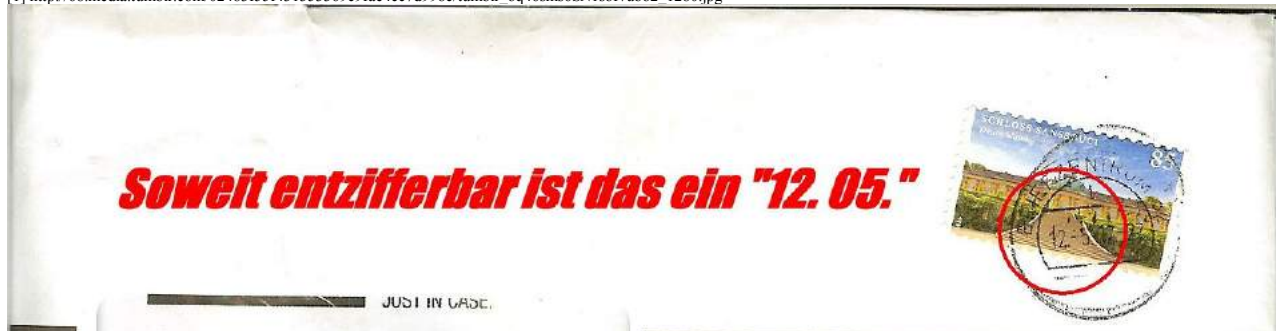

[2] http://68.media.tumblr.com/64a84e0532ff4a09b8e0831743189b49/tumblr\_oq46sms6SN1sofvubo1\_1280.jpg

[3] [http://68.media.tumblr.com/882b9f1815fa40f83a4b42acd7c8d246/tumblr\\_oq46sms6SN1sofvub03\\_1280.jpg](http://68.media.tumblr.com/882b9f1815fa40f83a4b42acd7c8d246/tumblr_oq46sms6SN1sofvub03_1280.jpg)

## 17.05.2017 10:07 <http://sch-einesystem.tumblr.com/post/160781234163>

Ich versuche gerade weil mir ?zu nahe? an vordertaunusemiden gerückt sind

AS3\*5\*8 - <http://www.opencarrier.eu/2-mitglieder.html> - Oberursel  
 AS4\*0\*9 - <https://www.peeringdb.com/net/1141> Bad Homburg  
<https://www.ripe.net/membership/indices/DE.html>

meinen peerings so zu organisieren daß ich sie auch ohne ebgp multihop notfalls umlenken kann wie ich das nach dem serverausfall am rechnerzentrum anhe dem dexic seit vielen monaten mache. (ich warte ja immer noch auf das ersatzteil).  
 man hat nicht wie ich zwei teure deutsche EBGP Peers die ich mir jeden Monat vom Mund abspare (Servermieten HartzIV finanziert) damit sie am selben Backbone hängen, das ist okay für ein IBGP Peer aber nichts für eine EBGP Anbindung.

Ich will weder mit der genossenschaft zu tun haben in der der Richtfunkprovider der Stadt Bad Homburg drinne ist wie die Leute aus der Kaiser-Friedrich Promenade in ebenfalls Bad Homburg wo sie das POP3-BEFORE-SMTP statt ESMTP-Auth versemmt haben.

Ich will weder Bad Homburger noch Oberurseler an irgendeinem Knoten haben an dem ich peere. Ich hab ne große anzahl von Providern/Carreiren über die ich explizit traffic routen möchte. Denn: die horchen teilweise in fremden ASen an jeweiligen Upstream Port ab.

Ich kann nunmal nichts dafür wenn meine Upstreams das Prinzip ?provider Independence? pervertieren und alles wieder irgendwie miteinander verquickt ist obgleich es teures ebgp ist und kein ibgp mit ner default route wo es darum geht eine topologie ausfallsicher zu gestalten (richtfunkbackup für dsl verbindung).

als notnagel hab ich ja noch jemanden außerhalb der eu über den ich das announce aber ich suche gerade in amsterdam am amsix nach einem vollwertigen peering. einfach weil mir deutschland seit den strömungen und hausrudruschungen zu ungemütlich geworden ist. da prüfte man in holland relaxtre rangehen was staatliche repression angeht wenn jemand malwas kritisches schreibt.

imz zuge dieser suche versuche ich nun ein hop einzusparen zwischen route-server und bgp router indem ich die beide bridge satt route. das geht in dem falle mal weil das für jede route server ein link /hop innerhalb des jeweiligen rechnerzentrums des jeweiligen upstreams ist der sowieso selbst kaum störungsanfällig ist und eben keinen multihop anbindung wie am router selbst, etwa ein vdsi oder umts wo bgp für das auffangen von störungen auf wackeligen leitungen zuständig ist, wie etwa den 6 ms zwischen bad homburg und frankfurt auf dem schönwetterfunk luftweg oder den 10-20 ms per dsl. daher experimentiere ich gerade mit bridging über tapv4 in sitv6in4 tunneln, mit bonding und vechiedenen proxy arp evrfahren.

<https://wiki.debian.org/Bonding> [https://wiki.debian.org/BridgeNetworkConnectionsProxyArp#Bridging\\_Network\\_Connections\\_with\\_Proxy\\_ARP](https://wiki.debian.org/BridgeNetworkConnectionsProxyArp#Bridging_Network_Connections_with_Proxy_ARP)

Beim ProxyArp ist mir vollkommenschleierhaft woher er weiß welche IP er als gateway nehmen soll. ohne ein ?via? zu routen geht nur wenn man ein /32 routet also ne einzelnen ip. überhaupt ist die ganze ipv6 anbindung am piscataway von mir nicht stabil zu bekommen. daher hab ich mir dann mit zusätzlichen iuv4s beholfen und tunnelbroker.net ipv6 tunnel gelegt um ne stabile ipv6 verbindung hinzubekommen (von he nyc nach he flm satt über die providereigenen interfaces).

<https://www.choopa.com/overview/datacenter/>

ich nutze nämlich ganze gren ipv6 für die tunnelndend weil es mir erpart hostrouten im ipv4 zu legen um die tunnelendpunkte felesenfet festzutackern an das ansonsten dynamische routing. jedenfalls leg ich nen tap tunnel den ich dann entweder in ein bonding-bündel oder als bridging-device einbinde und bei dem versuch ein device vom adneren tunnelendeher per proxy-arp einzubinden bin ich dann auf folgendes sensationelle script gestossen. (siehe unten)

<https://gist.github.com/lonelymtn/5a3e0f7d4a44f95141a7>

da ich das eth0 interface im datacenter per proxy arp auf ein dummy device eth1 umleite das nicht am backbone hängt sondern virtuell auf dem rechner ist darf ich auf diesem interface sniffen, weil es ja nur noch mein traffic ist auf meiner amshien, nicht aber das wire davor andem alle hängen. jedenfalls ergibt das

```
bash mirror-port.sh eth1 tap6
```

wobei tap6 in frankfurt am main am tunnelende ist den ganzen traffic von new york vom dortigen interface eth1 zu sehen (futter für ein tcpdump -n -i tap6 oder das <http://iptraf.seul.org> ..

man kann dieses mirror-port beno nutzen um daten zu sniffen wie, was ich vor habe, eben keinen daten zu sniffen sondern nur ein interface mit einem vitellen verlängerungskable auf einen anderen rechner zu verlegen, eigentlich die aufgabe einer bridge, aber bridge und proxy arp möglicherweise nicht.

?mirror-port.sh?

```
SRC_IFACE=${1:-eth1}
DST_IFACE=${2:-tap6}
```

```
tc qdisc add dev $SRC_IFACE ingress
tc filter add dev $SRC_IFACE parent ffff: \
    protocol all \
    u32 match u8 0 0 \
    action mirrored egress mirror dev $DST_IFACE# egress
tc qdisc add dev $SRC_IFACE handle 1: root prio
tc filter add dev $SRC_IFACE parent 1: \
    protocol all \
    u32 match u8 0 0 \
    action mirrored egress mirror dev $DST_IFACE
```

?etc-netork-interfaces?

```
#physical ethernet at datacenter (qemu bridged)
auto eth0
```

```
iface eth0 inet manual
    up ip link set dev eth0 up
    up echo 1 > /proc/sys/net/ipv4/conf/eth0/proxy_arp
    up echo 1 > /proc/sys/net/ipv4/ip_forward
    up ip ro add default dev eth0
```

```

iface eth0 inet6 static
    address X:X:X:X:X:X:X
    netmask 64
    dns-nameservers 2001:19f0:300:1704::6

#virtual host only interface (qemu-vm)
auto eth1

iface eth1 inet static
    address 45.77.XX.XX
    netmask 255.255.25X.0
    dns-nameservers 108.61.X.X
    up echo 1 > /proc/sys/net/ipv4/conf/eth1/proxy_arp

?bridge.conf?

remote *****
local *****
lport **
rport **
proto udp6
dev tap6
ifconfig-noexec

#openvpn ?genkey secret bridge.key
secret bridge.key

user nobody
group nogroup

keepalive 10 120
persist-key
persist-tun
persist-local-ip
persist-remote-ip

tun-mtu 1372
tun-mtu-extra 32
fragment 1340
mssfix 1306

comp-lzo

verb 3
mute 50

script-security 2
up /bridge-up
down bridge-down

#ln -sv bridge-updown.sh bridge-up
#ln -sv bridge-updown.sh bridge-down
? bridge-updown.sh?

#!/bin/bash

#logger dbg0 $0 dbg1 $1 debg2 $2 dbg3 $3 dbg4 $4 dbg5 $5 dbg6 $6 dbg7 $7

nam=`basename $0`
case ?${nam}? in
    *?up.sh?) uod=UP ;;
    *?up?) uod=UP ;;
    "up.sh") uod=UP ;;
    "up") uod=UP ;;
    *) uod=DOWN ;;
esac

dev=$1/usr/bin/logger updown ${bas} $0 dev $dev nam $nam

CMD=?sbin/ip link set dev ${dev} down?
/usr/bin/logger ?updown ${bas} ${CMD}?
${CMD} 2>/dev/null >/dev/null

if [ ?Suod? == ?UP? ]; then

    CMD=?sbin/ip link set dev ${dev} up?
    /usr/bin/logger ?updown ${bas} ${CMD}?
    ${CMD} 2>/dev/null >/dev/null

fi

exit 0

```

```

gateway.boefing.nl/kyregon.php
*****
Oregon Exchange BGP Route Viewer
route-views.oregon-ix.net / route-views.routeviews.org

route views data is archived on http://archive.routeviews.org

This hardware is part of a grant by the NSF.
Please contact help@routeviews.org if you have questions, or
if you wish to contribute your view.

This router has views of full routing tables from several ASes.
The list of peers is located at http://www.routeviews.org/peers
in route-views.oregon-ix.net.txt

NOTE: The hardware was upgraded in August 2014. If you are seeing
the error message, "no default Kerberos realm", you may want to
in Mac OS X add "default unset autologin" to your ~/.telnetrc

To login, use the username "rviews".

*****

User Access Verification

Username: rviews
route-views@ping 193.109.132.11
Type escape sequence to abort.
Sending 5, 100-byte ICMP Echos to 193.109.132.11, timeout is 2 seconds:
!!!!
Success rate is 100 percent (5/5), round-trip min/avg/max = 173/173/174 ms
route-views>show ip bgp regexp 21158
BGP table version is 149600686, local router ID is 128.223.51.103
Status codes: s suppressed, d damped, h history, * valid, > best, i - internal,
               r RIB-failure, S Stale, m multipath, b backup-path, f RT-Filter,
               x best-external, a additional-path, c RIB-compressed,
Origin codes: i - IGP, e - EGP, ? - incomplete
RPKI validation codes: V valid, I invalid, N Not found

Network          Next Hop          Metric LocPrf Weight Path
* 193.109.132.0/23 134.222.87.1      650                0 286 3320 48039 21158 i
*                   213.248.76.202    0                  0 1403 1299 30962 34568 21158 i
*                   140.192.8.16      0                  0 54728 6999 48039 21158 i
*                   193.0.0.56        0                  0 3333 3320 48039 21158 i
*                   103.197.104.1     0                  0 134708 6453 3320 48039 21158 i
*                   12.0.1.63        0                  0 7018 3320 48039 21158 i
*                   93.104.209.174   0                  0 58901 51167 8767 34568 21158 i
*                   195.208.112.161  0                  0 3277 39710 9002 43317 21158 i
*
Network          Next Hop          Metric LocPrf Weight Path
*                   208.51.134.254   2514               0 3549 3356 30962 34568 21158 i
*                   203.62.252.83    0                  0 1221 4637 3320 48039 21158 i
*                   94.142.247.3     0                  0 8283 31500 43317 21158 i
*                   207.172.6.20    0                  0 6079 3356 30962 34568 21158 i
*                   162.250.137.254  0                  0 4301 174 20764 20764 20764 20764 43317 21158 i
*                   5.101.110.2      0                  0 202018 20764 43317 21158 i
*                   195.66.232.239   0                  0 5459 3320 48039 21158 i
*                   209.124.176.223  0                  0 101 101 3356 30962 34568 21158 i
*                   206.24.210.80    0                  0 3561 209 3320 48039 21158 i
*                   95.85.0.2        0                  0 200130 20764 43317 21158 i

```

[1] [http://68.media.tumblr.com/cc5947222925451a3035b2b353dd40b8/tumblr\\_oq4asEMj41sofvub06\\_r1\\_1280.jpg](http://68.media.tumblr.com/cc5947222925451a3035b2b353dd40b8/tumblr_oq4asEMj41sofvub06_r1_1280.jpg)

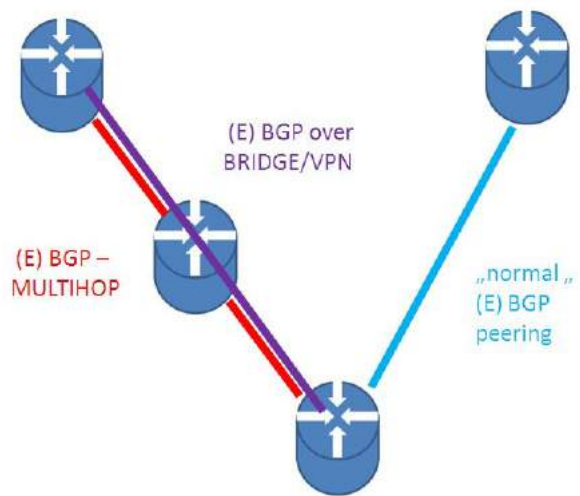

[2] [http://68.media.tumblr.com/1c2eb889f1f968e81285debd58c18a61/tumblr\\_oq4asEMj41sofvub05\\_r1\\_1280.jpg](http://68.media.tumblr.com/1c2eb889f1f968e81285debd58c18a61/tumblr_oq4asEMj41sofvub05_r1_1280.jpg)



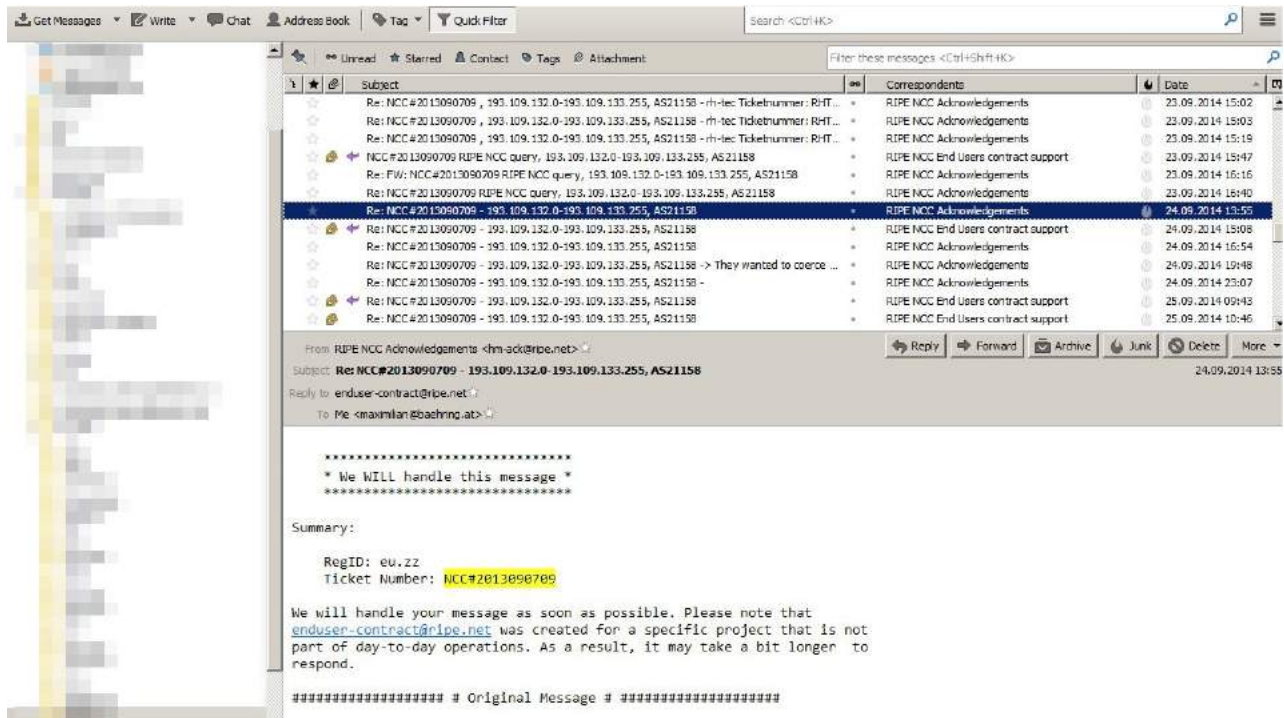

[3] [http://68.media.tumblr.com/fe6f0bf1501d73733638a2e7d58c5a6f/tumblr\\_oq4as5EMj41sofvubo8\\_r1\\_1280.jpg](http://68.media.tumblr.com/fe6f0bf1501d73733638a2e7d58c5a6f/tumblr_oq4as5EMj41sofvubo8_r1_1280.jpg)



[4] [http://68.media.tumblr.com/44463d67d3ccb5d87f79eb0b2cadda3b/tumblr\\_oq4as5EMj41sofvubo7\\_r1\\_1280.jpg](http://68.media.tumblr.com/44463d67d3ccb5d87f79eb0b2cadda3b/tumblr_oq4as5EMj41sofvubo7_r1_1280.jpg)

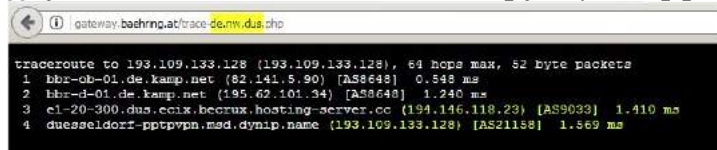

[5] [http://68.media.tumblr.com/9d1d959164f7e944b2ee0ab22625a2e/tumblr\\_oq4as5EMj41sofvubo1\\_1280.jpg](http://68.media.tumblr.com/9d1d959164f7e944b2ee0ab22625a2e/tumblr_oq4as5EMj41sofvubo1_1280.jpg)

# Internet-/Telefondaten ausleiten - so wird das gemacht

[6] [http://68.media.tumblr.com/0a29f27386ba8d03f56da516541a65e9/tumblr\\_oq4as5EMj41sofvubo2\\_1280.jpg](http://68.media.tumblr.com/0a29f27386ba8d03f56da516541a65e9/tumblr_oq4as5EMj41sofvubo2_1280.jpg)

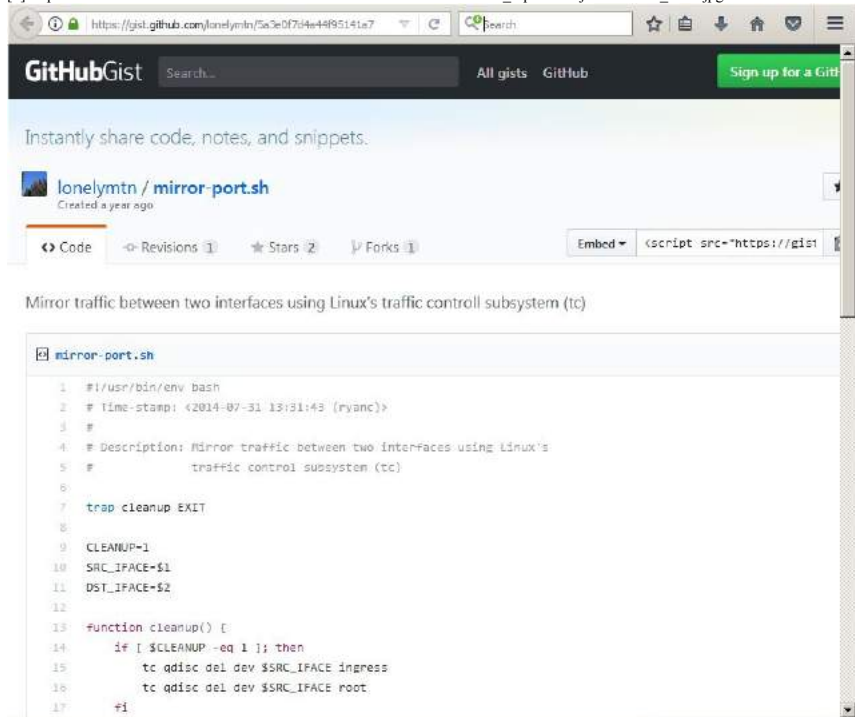

[7] [http://68.media.tumblr.com/a2172118dd8421e25f93c490a2a69d0e/tumblr\\_oq4as5EMj41sofvubo3\\_1280.jpg](http://68.media.tumblr.com/a2172118dd8421e25f93c490a2a69d0e/tumblr_oq4as5EMj41sofvubo3_1280.jpg)

```
echo "Mirroring traffic from $SRC_IFACE to $DST_IFACE"
# ingress
tc qdisc add dev $SRC_IFACE ingress
tc filter add dev $SRC_IFACE parent ffff: \
    protocol all \
    u32 match u8 0 0 \
    action mirrored egress mirror dev $DST_IFACE
# egress
tc qdisc add dev $SRC_IFACE handle 1: root prio
tc filter add dev $SRC_IFACE parent 1: \
    protocol all \
    u32 match u8 0 0 \
    action mirrored egress mirror dev $DST_IFACE
```

[8] [http://68.media.tumblr.com/e9ebd3f7663ab00ecbf8bc0412870da4/tumblr\\_oq4as5EMj41sofvub4\\_500.jpg](http://68.media.tumblr.com/e9ebd3f7663ab00ecbf8bc0412870da4/tumblr_oq4as5EMj41sofvub4_500.jpg)

---

**17.05.2017 11:31 <http://sch-einesystem.tumblr.com/post/160783651833>**  
**Mario Barth-Therme Kiel**

Am 12.02.1983 kam es zu dem größten Brand in der Bad Homburger Nachkriegsgeschichte. Europas modernstes Thermalbad die Taunus Therme standen in Flammen. Alle Bad Homburger Wehren und die Berufsfeuerwehr Frankfurt waren mit fast 200 Mann im Einsatz.

<http://www.stadtkreisfeuerwehrverband-bad-homburg.de/sites/stadt/historiehg.html>

---

**18.05.2017 02:20 <http://sch-einesystem.tumblr.com/post/160803778828>**

Ich bin "freigesprochen" Das Gericht glaubt daß Michalek mich gewürzt hat.

5/30 KLS 3540 Js 233115/15 (3/16)  
Aktenzeichen



Urteil - Beschluss rechtskräftig  
seit 14.04.17 für  
in Verbindung  
Frankfurt, den 16.05.2017.  
als Urkundsbearbeiter der Geschäftsstelle  
des Landgerichts  
*[Handwritten Signature]*

## Landgericht Frankfurt am Main

Im Namen des Volkes

### Urteil

In der Strafsache

**gegen**

**Maximilian BÄHRING,**  
geb. am 21.7.1975 in Bad Homburg,  
wohnhaft: Hölderlinstr. 4, 60316 Frankfurt am Main,  
Deutscher, ledig,

**wegen**

**Körperverletzung**

hat das Landgericht Frankfurt am Main – 30. Strafkammer – in der am 15.3., 29.3.  
und 6.4.2017 durchgeführten Hauptverhandlung, an der teilgenommen haben:

[1] [http://68.media.tumblr.com/4f8c9b9d8bf875a832ab5818e42e8b9/tumblr\\_oq5jtdUbkc1sofvubo1\\_1280.jpg](http://68.media.tumblr.com/4f8c9b9d8bf875a832ab5818e42e8b9/tumblr_oq5jtdUbkc1sofvubo1_1280.jpg)

Vors. Richter am Landgericht Kulik  
als Vorsitzender,

Richterin am Landgericht Tietje,  
Richterin König  
als beisitzende Richterinnen,

Mareike Koch,  
Katja Adolph  
als Schöffinnen,

Rechtsanwalt Haussmann  
als Verteidiger,

Justizangestellte Kokanovic  
als Urkundsbeamtin der Geschäftsstelle,

am 6.4.2017 für Recht erkannt:

Der Antrag auf Unterbringung des Beschuldigten in einem psychia-  
trischen Krankenhaus wird abgelehnt.

Die Kosten des Sicherungsverfahrens und die dem Beschuldigten ent-  
standenen notwendigen Auslagen fallen der Staatskasse zur Last.

**"FREISPRUCH" DER URSPRÜNGLICHE ANTRAG  
DER STAATSANWALTSCHAFT WIRD ABGELEHNT**

[2] [http://68.media.tumblr.com/c9557e438bd0e8b904a1cd53ec9a9f00/tumblr\\_oq5jtdUbkc1sofvubo2\\_1280.jpg](http://68.media.tumblr.com/c9557e438bd0e8b904a1cd53ec9a9f00/tumblr_oq5jtdUbkc1sofvubo2_1280.jpg)

Im Einzelnen:

## **DER SENAT DES LANGGERICHTS IST DAVON ÜBERZEUGT DASS MICHALEK MICH WÜRGT**

### II.

Die Kammer hat aufgrund der Hauptverhandlung folgende Feststellungen getroffen:

1. Der Beschuldigte bewohnt seit vielen Jahren eine Wohnung im 6. Stock des Mehrparteienhauses in der Hölderlinstr. 4 im Frankfurter Ostend. Von 2009 bis 2016 wohnte auch die Geschädigte Zajac in diesem Haus und zwar ein Stockwerk tiefer. Im Jahre 2011 hatte sie den Zeugen Michalek für etwa 18 Monate als Untermieter in ihre Wohnung aufgenommen. Während dieser Zeit geriet der Zeuge Michalek eines Nachts mit dem Beschuldigten in Streit, vermutlich, weil der Beschuldigte noch laut Musik gehört hatte. Im Zuge dieser Auseinandersetzung an der Wohnungstür des Beschuldigten kam es zu einer tätlichen Auseinandersetzung, in deren Rahmen der Zeuge Michalek dem Beschuldigten an den Hals fasste oder würgte. Der Beschuldigte zeigte diesen Vorfall zunächst nicht an. Als der Beschuldigte den Ermittlungsbehörden später in der für ihn typischen dramatisierenden Weise vom „Ostend-Würger“ berichtete, wurde er ungläubig darauf verwiesen, Beweise für die Existenz des sogenannten Ostend-Würgers vorzulegen.

Am Abend des 8.8.2015 gegen 19.45 Uhr beobachtete der Beschuldigte, dass sich der Zeuge Michalek im Bereich der Hauseingangstür der Hölderlinstr. 4 befand. Er fertigte eine Online-Anzeige, deren Druckansicht er sodann um 19.57 Uhr an die Polizei faxte. Der Beschuldigte sah dann vom Fenster seiner Wohnung, dass sich der Zeuge Michalek vor dem Ostend-Kiosk an der Hanauer Landstraße aufhielt. Er beschloss, mit seinem Handy ein Foto des Zeugen Michalek zu Beweis Zwecken zu schießen und begab sich auf die Straße. Etwa zeitgleich kam die Zeugin Zajac von der Arbeit und begrüßte den Zeugen Michalek und andere Bekannte vor dem Ostend-Kiosk. Plötzlich nahm sie den Beschuldigten wahr, wie dieser von der Mitte der Hanauer Landstraße aus mit seinem Handy in ihre Richtung fotografierte. Dies machte die Geschädigte wütend. Der Beschuldigte hatte sie bereits früher gegen ihren Willen fotografiert. Um ihn zu stellen, rannte sie auf den Beschuldigten zu und

[3] [http://68.media.tumblr.com/9cd4f95417e2400d2eda35952bfde64f/tumblr\\_oq5jtdUbkc1sofvubo3\\_1280.jpg](http://68.media.tumblr.com/9cd4f95417e2400d2eda35952bfde64f/tumblr_oq5jtdUbkc1sofvubo3_1280.jpg)

hob – bei ihm angekommen – den rechten Arm vor die Handykamera. Sie forderte ihn lautstark auf, das Fotografieren zu unterlassen oder das Foto zu löschen. Der von dieser Reaktion der Geschädigten überraschte und sich in die Enge gedrängt fühlende Beschuldigte meinte nun, er werde angegriffen und sei zur Notwehr berechtigt. Er steckte sein Handy in die Jackentasche und holte ein Pfefferspray heraus, das er stets bei sich führt. Damit sprühte er auf die Geschädigte ein, die zwar den Kopf rechtzeitig senken konnte, aber dennoch brennende Rötungen im Gesicht erlitt und deren Augen tränten. Als sich der Zeuge Michalek näherte, sprühte er auch in dessen Richtung. Dann begab er sich in seine Wohnung, um auf das Eintreffen der Polizei zu warten.

Würdigt man die Tat vom 8.8.2015, so ist festzustellen, dass der Einsatz eines Pfeffersprays zwar eine erhebliche rechtswidrige Tat (gem. § 224 Abs. 1 Nr. 2 StGB) darstellen kann. In ihrer konkreten Ausgestaltung zeigt die Tat vom 8.8.2015 aber Besonderheiten auf, die ihrer Qualifizierung als erheblich entgegenstehen. So kam es zu dem Einsatz des Pfeffersprays erst, nachdem der Beschuldigte ein im Ansatz nachvollziehbares Vorhaben, das Fotografieren des Zeugen Michalek verfolgt hatte, und die Zeugin Zajac den Beschuldigten durch ihr energisches Auf-ihn-zu-laufen geängstigt und in die Enge getrieben hatte.

Die Anlasstat ist weniger schwerwiegend, weil der Beschuldigte sie – wie dargelegt – in einer Situation begangen hat, die sich einer wirklichen Notwehrsituation zumindest angenähert hat. Körperverletzungstaten zu Lasten gänzlich Unbeteiligter sind von dem Beschuldigten nicht zu erwarten. ;

Kulik

König

Tietje

03. Mai 2017



Ausgefertigt

Handwritten signature and the text 'Schriftführer der Geschäftsstelle'.

[4] [http://68.media.tumblr.com/4789f6c4e3a3f9e4f0f8f763c3b3a2e3/tumblr\\_oq5jtdUbkc1sofvubo4\\_1280.jpg](http://68.media.tumblr.com/4789f6c4e3a3f9e4f0f8f763c3b3a2e3/tumblr_oq5jtdUbkc1sofvubo4_1280.jpg)

Bank will ?SCHULDAN-ERKENTNIS? erpressen?Gestern wollte man mir eine Raten-zahlung andrehen füreine Forderung gegen die ich noch prozessiere. Würde ich eine Lastschrift unter-schreibenwolle man seine Forderung halbieren. Gegen die noch Enspruch erhobenist: Weil sie falsch ist! Auch die haben Teilzahlungen unterschlagen Vermutlich versucht man sich vor einem Verfahren einen Vorteil zu verschaffen. Das sidn Methoden wie bei der Drückerkolonne von freenet oder dem unverchämten Service von Alice mit seienn Virens Scanner-Zwangsabo damals.

# Bank will „SCHULDAN-ERKENTNIS“ erpressen?

Gestern wollte man mir eine Raten-zahlung andrehen füreine Forderung gegen die ich noch prozessiere. Würde ich eine Lastschrift unter-schreibenwolle man seine Forderung halbieren. Gegen die noch Enspruch erhobenist: Weil sie falsch ist! Auch die haben Teilzahlungen unterschlagen Vermutlich versucht man sich vor einem Verfahren einen Vorteil zu verschaffen. Das sidn Methoden wie bei der Drückerkolonne von freenet oder dem unverchämten Service von Alice mit seienn Virens Scanner-Zwangsabo damals.

[1] [http://68.media.tumblr.com/1c426094f16d1953f5dbf5391a9647a2/tumblr\\_oq8ra79k2G1sofvubo1\\_1280.jpg](http://68.media.tumblr.com/1c426094f16d1953f5dbf5391a9647a2/tumblr_oq8ra79k2G1sofvubo1_1280.jpg)

## 20.05.2017 09:07 <http://sch-einesystem.tumblr.com/post/160867730803>

Wow, jetzt versuchen sie es mite ienn Cert Inception per Java. Das ist genau der Grudn warumich Sun schon imemr Schei\*\*e fand. Bill Gates ahte nämlich Recht. An google android sehen wir daß Internet-Browser intergale Betsdeile moderner Betriebssystem sind. Auch der Datenschutz Horror von sich selbst überwachenden Kühlschränken und überall Kameras aus ?Der Wge nach vorn? ist ja fürchterliche Realität geworden egen den Leute wie ich oder der Arbeitskreis Vorratsdatenspeicherung, die späteren Piratnpartei Frankfurt, für deren BRÜGERRCHTS ich Plakate klebte ankämpfen. Dieses PLAKATEKLBEN hat man veucht zu verhindern ud behindern, da können sie den Stefan hernes zu fragen. Wird ruffen kien Plakate öffentlich aufhängen.

<https://wiki.piratenpartei.de/HE:Vorstand/Protokolle>

<https://www.amazon.de/Bill-Gates-nach-Zukunft-Informationsgesellschaft/dp/B0056U2GS8>  
[http://wiki.vorratsdatenspeicherung.de/Demonstration\\_in\\_Frankfurt\\_am\\_14\\_April\\_2007](http://wiki.vorratsdatenspeicherung.de/Demonstration_in_Frankfurt_am_14_April_2007)

Daten gehören in LANs oder WANs (auch Extranets) aber nicht ins Internet. Mit pementen Beshelgnahmen von Rechnern verucht der Verfassungsschutz aber genau das zu erreichen. DAtenscützer sollen bitte auf von der Stasi 2.0 überwachten Cloud-System ihre Email erledigen dait der Staat immer schon mitlesen kann. Integraler Betsandteil von Betriebssystem sind Browser jetzt seit Windows 8 oder 10. Es sit kaum mehr erkennbar was lokaler PC/LAN ist8dn was Interent. Das ist ein Detschutz Albtraum. Zu meinr Zeit bis 2003 war das sauber voneinander getrennt. Ich halte auchnichts von git/sourceforge/freshmeat, denn ich nentschide wann ein CodeCode reif ist für eine veröffentlichung und nicht igendwer fremdes arsbete mit meien ?nightly builds? die ebstenfalls pre-beta Stadium haben. Es hat sienen Grudn warumprogrammierer etwas reisen wennes fertig ist und nicht vorher wenn die (um es in ihren eigen worten zu sagen ARSCHLÖCHER vom Marketing) das wollen. Weil ich auf das amssivste - auch mit demLeben - bedroht werde binich gezwungen eien Blog zu führen umdiejeneigen die mich schützendoer mir ehldfenwillen up to datezu halten auch ohen daß ihre Namenin Email-Verteilern auftauchen.

Das Callcenter meines Providers n Düsseldorf ist fast genauso unverchämmt wie diese Penner vond er Uni Frankfurt oder die F\*tze vonder Sparkasse (?Herr Göhring?) diemich absichtlich immer falsch ansprechen. Oder diese mehrfach strafangezeigten PENNER am Nortfu und in der Telefonzentral der Polizei die immer den Hörer aufknallen wenn man gerade Opfer schwer Starftat eworden ist und wenn man dann immer noch keien Ruhe gibt kommen Sie vorbei, bedroheneien mit WILLKÜRLICHER Einweisung oder schlagen eien zusammen.

Ihr habt das Gerichturteil ja gelsen in dem festgestellt wurd und zwar ohne Zweifel, daß Michaelk mich gewügt hat. Eine Auseindersatzung gabe es da nicht und auch ansonsten ist das ne Frechheit weil sich das gesamte Urteil schonwieder liest als wäre es die Einlassung der Gegenseite die man - wie bei den Shriftsätzen des glücklicherweis idner Hölle schmordnen Butros Asfour - einfach mal abschriebenderweise egfolgt sei wiew das Gericht wohl nicht über ausreichenden juristischen Sachverstand verfügt - nicht aber die eien UnabhängigenSensta. .

Ist das mich Hering zu nenen schon wieder Psychoterror? Alles REIKI-RIEK Penner also Anhänger des Schneeballsystems der sekte wobei Schnee es sehr gut trifft weil die Kriminellen (Aleksandra Roljic undnhire Dealerbekanntschfien) ja sogar versucht hatten bei eienr party in meier Wohnung Ludwigstraße Drgen untersuchziehen idn Formmeiens wie ich inzwischen aus den Medien weiss ?Speed-balls?. Später wohl nochmal im Büro. Ich denke mal das sind die Luet die für den Tod von Jürgen Möllemann verantwortlichzu machen sind nachdem die Presse die Verursacherder **Falschbeschuldigungen des Drogen- und Rotlichtmilieus gegen Bill Clinton im** Wahlknafp aufsfindig gemacht haben und es an diese Adresse retrournierten Hartz/Friedmann/Volkerts.

Jedenfalls hab ich seit gestern beim JAVA-SSL Konsolenzugriff in Düsseldorf selstame Probleme. prblem die nicht auftreten. Satcken diesleb schwerstkriminellen die mit hunderten von Megabytes an Logfilegröße versuchen mit Passwortlisten-attacken meinen SSH-Server aufzumachen (600 Mb umfasst /var/log/auth{,1}.log) dahinter Die auch den Vodafone Cuba Hack VOGRETÄSUCHT haben?

Politische Strataften: Donald Trump hat vollkommen Recht.

Die VM In Frankfurt nutze ich ja um defekten den Server zu ersetzen den ich meinm ruder vor vielen Jahren übereignet hatte zu seiener Domäne nachdem er mir Geld gegeben hatte um mich bei meinem mit dem Jobcenter abgesprochenen und vondsieem unterstützen mich wieder selbständig machen zu unterstützen - was durch den Vodafone Cuba hack und die ausbeliebnde Strafverfolgungder korrupten Polizei jäh beendet wurde - undden mehrern hundert Euro die er mir lieh als ich unschuldig in U-Haft saß weil mein Wanlts Bonn, sw ei Anwaltäte asfour, liebr ind en Uralub fährt und dabie seien Mandanten evrrecken lässt im Dust- und Hungerstreik das faulse schein as das zu tun was man voneiemn Pflichtveteidiger erwarten darf, sich mindestens darm zu kümmern daß seienn Mandanten nicht parmenten durch misschätzung erhebliche Anchteile und schwervongesetzten durch die GERicht und staatsanwaltschaften und schwerste Gesundheitsschädabn entstehen. Da stand er diesem taotalversgaer von Haussmann in nicht anech. Die Anwälte mit denne ich zu tun hatte sidn entweder Gewohnheitsrinker (das sidndie guten) oder sie ahben neihst darauf, mit beisher eienr einziign Ausnahme, nämlich Dr.Sieg.

As emein Elern mir Geld überweisenhatten damit ich mich um die Geräte meines Bruders kmemre die die korrupten Dreckbullen unetsrchklagen wollten um Geld darauszu achen we schon einmal - ganz eifacher Diebstahl ist das - und auch einaml eien Gerichtsvollzeiherin die one Quittungen auszustellen ein Mobiltelefon meiens Bruders hatte mitegehln lassen, das ist die lebe die auch ANCHWEISLICH Ratenzahlunegn unetrchlugudn unter ihrer psotalischen Anschirft nicht erreichbar war, so wie die Gerichtakse ganz nerne mal achtRaten kasservorn sech ohne darüber zu stolpern, eien Falle die ich denen bsichtlich getsellt habe. Alles Korrupt Drecktsacke. Das passt ganz prima in die linie mit den gefälschten Wahlbenrichtigungspostkartebn die nicht ankamen, der vonmir mehrfach strafangezeigten Wahlminapulation, für dei ich dubiosen Leuten noch Vorshcuße zahlen soll damit die Prozesse zur Entschdung angenommenwerdenbei Gericht(volgo: SCHMIEGELD), denn das Steuergeld ervbarten dei aler für dei Asylanten die heir zu Unrecht HartzIV beziehen weil sieniecht abgeschobenwerden. Genau dieslebednetititätsfälschungsscheibe wie bei der Anmeldung von Betreibesniederlassungen in Bad Homburg oder der schiebenrei mit den Kidesntführungen und Gelderpressung (kidnapping) durch vrfälschung von geburtsurkunden.

Außerdem weigers ich Gerichte ja Einsprüche aller art zu bearbieten. Nicht etwa:Sie vnziehensiet 10 AJhren HartzIV weil ihre Ex sieso überlevrleumdet hat daß alle Kdne abgesprungen sind undsie ihre Beruf nichtmehr ausüben können sondern sie zahlen btshesön s vile wie sie zu Spizenzeiten evrdient ahben an ihre Ex. Nur darum eght das ZAHLUNEGN ZU EPRESSEN FÜR /NUTTIS DIE EINEM DIEKIUNDER VORENTHALTEN statt die Kidner dem Vater zu übergeben womit keien Zahlungen fällig geworden wären. Und daran siehtm amnd daß das Unterahtsrecht nicht anders ist als die Erpressung der Alleinziehendenloby gegendie Männer. Frauen die meien sie könnmten sich ihr ?EINZEHANDSVERKÜFERINNEN? HartzIV aufbessern idnem sie dem Vater sien Kidn vorntajlteneudn mit dieser Erpressung an sein gehalt rankommewollen. PFUI. Ich haße euch Schlampan. Die Kohle würde sowieso nur bei der Skete landen.

<https://www.proverbia-iuris.de/in-praeteritum-non-vivitur/>

Wenn amn angibt der Mann sei nicht Vater des Kindes <http://take-ca.re> um zu erhidnern daß er das Kind selber großzieht dann ist das ein Betrugsversuch §169 StGB und §267 StGB in Verbindung mit einer Kindesentführung § 235 StGB. Denn man aknn ekein Unterhalt von jemandem Fordern vodem amn gleichzeitig behaotet daß er gar nicht Vater des Kindes ist. Das Jugendamt in Bad Hmburg ist die korrpteste Dreckbehörde die es gibt. Die Richterin leichthammer ha mich in ihrer Paranoia ja sogar strafgezielt womit sie gelich mehfrach vor Gerichten nicht durchgekommen ist 2006 und 2007. Tatvorsatz und Planung! Sind bei der Riek ja hieb und stichfets nahweisra.

Der ging es von Anfang an nur darum über ein Kind zu assieren. Um das Kind ging es denen nie. Das sieht mans chion daran daß die Dreckbullen in Bad Homburg sich weigerten Umgang druchzusetzen. Die können nur Väter verprügeln oder Mänern ihr HartzIV wegnehmen ilagelaerweise damit sie verhungern. Das drecksgeidnel. Von zig Einbrüch ekeinenitzgen aufgefördert, von mehreren Übefällennichts aufgeklärt. oifen hbe.

Und jetzt, so langsam kommt die druch und druch korrupt Statatnwtschaft die einem Hausverbote retitl wen man Strafaenziagn amcht wiesei keien Boejk abhen zuarbeitende FAUSLCHN SCHEINE - hab ich alles dokumentiert diesleben faulen Shcien kommen sol langsam auf den trichter daß sie einer Erpressung beigeholfen abhen, beim vertuschen vom xuellen Missbruach Shuctzbefolhelenr, beim Ruinieren eiens ganzen Unetrehmsn, beim ruinieren meiner Gesundheit, bei mereren Pberfallenauf mich.

Alle mit dem Schiefargument. Sicherheit gibt es nur für Frauen, Dei Mänern die Wahr Satt Zuviel dienst leiten die müssen sich ja auch UNEGSTARFT TOSCHLAGEN LASSEN nur wie sie männlich sind per Whrpflicht. Haha.

<http://sch-einesystem.tumblr.com/post/160803778828/ich-bin-freigesprochen-das-gericht-glaubt-da%C3%9F>

**Eurem Drecksystem ist nur noch per Sprengstoff beizukommen meinte die RAF. Das meinten auch Leute wie Staufenberg und Elser. Und die haben recht behalten.**

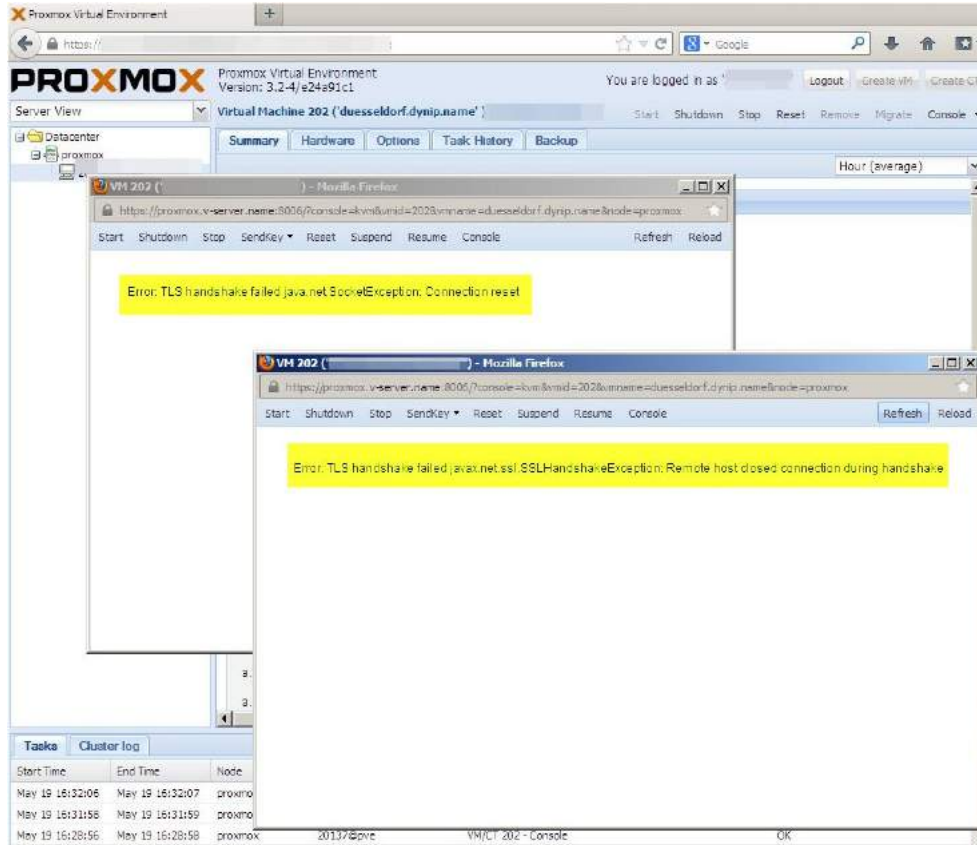

[1] [http://68.media.tumblr.com/e5235221774f58b496b87eac0fbfc1d9/tumblr\\_oq8uojC7eF1sofvubo1\\_1280.jpg](http://68.media.tumblr.com/e5235221774f58b496b87eac0fbfc1d9/tumblr_oq8uojC7eF1sofvubo1_1280.jpg)



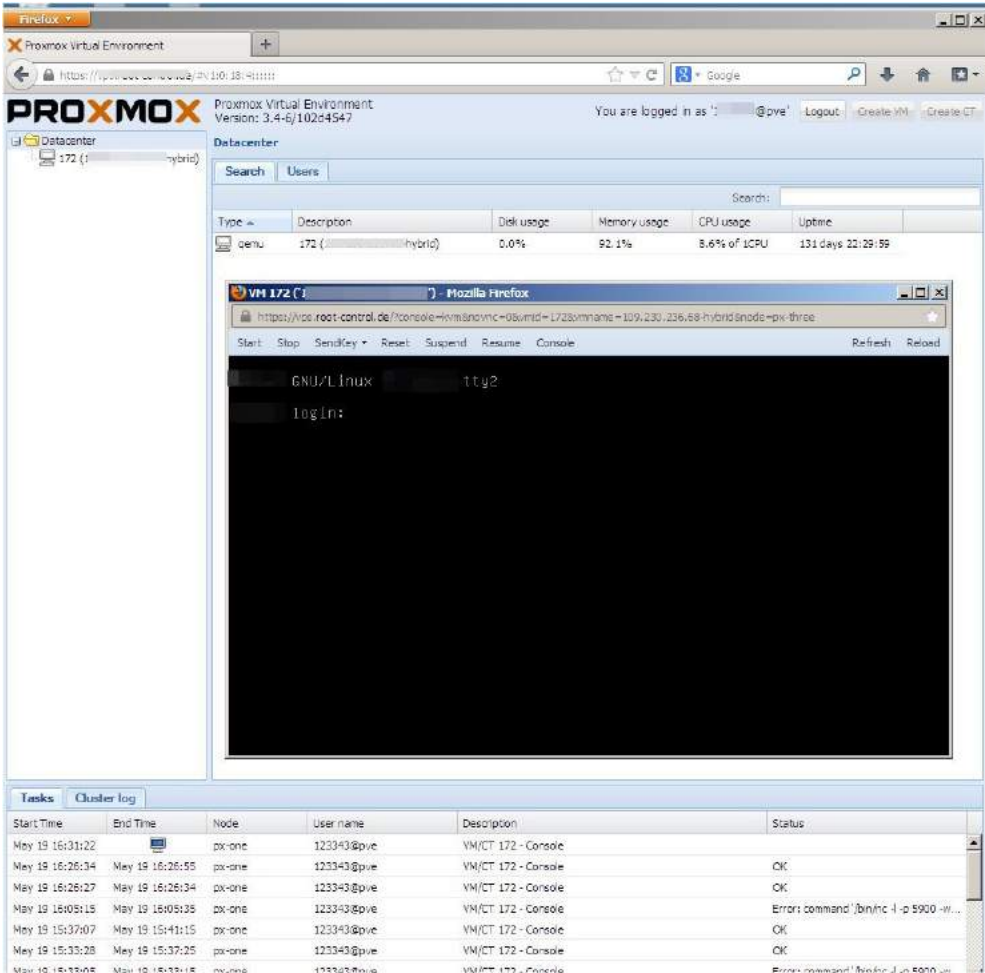

[2] http://68.media.tumblr.com/2920ce9056fd5e556a0a24e11236664b/tumblr\_oq8uojC7eF1sofvubo2\_1280.jpg



[3] http://68.media.tumblr.com/d953dc6a68c9e21362660479c17c7aca/tumblr\_oq8uojC7eF1sofvubo5\_500.jpg

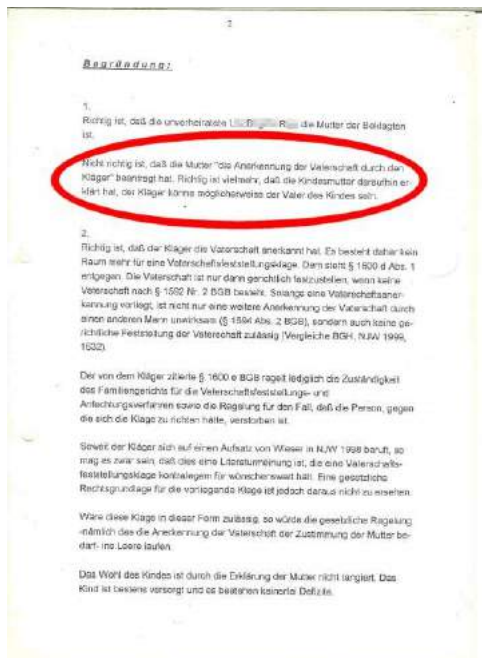

[4] [http://68.media.tumblr.com/abd47b0170e80e1c6129c39f65c9328f/tumblr\\_oq8uojC7eF1sofvubo6\\_500.jpg](http://68.media.tumblr.com/abd47b0170e80e1c6129c39f65c9328f/tumblr_oq8uojC7eF1sofvubo6_500.jpg)

## 20.05.2017 11:52 <http://sch-einesystem.tumblr.com/post/160870405343>

Druch die Dummheit der polizei geht mal wieder kein Fax durch. 294h ADSL ohne Zwangstrennung!

Ich vesuche gerade das schrottreife Gerät was aus Krediten meines Bruders finanziert wurde wieder in gang zu bringen und hab ein Ersatzteil bestellt. Das ganze von geld das meien Elteren mir geliehen haben, den Rest hab ich denen zurücküberwiesen von einem von mir unerwünschten Kredit. Dieses Ersatzteil wurde nun möglicherweise illegal beschlagnahmt. Ich verdiene daran nichts ganz imgegntiel, ich lege dabi noch drauf. Aber es ist ja mein Bruder dem ich für <http://www.bachring.at> edes jahr zum Geburtstag die Gebühren zahle und der IP-Adressrange gehört - meinen Eltren an die er sicherheitsübereignet war gegen Kredite. Auch den announce ich auf eigenen Kosten nachweislich von meinem HartzIV damit er nicht verlorengelt wie 2014 (NCC#2013090709). Auerdem nutzeichIhn damit ich zensurfrei eien Webauftritt für meien arbeit im Datenschutz betreiben kann. Jetzt aber zum eigentlichen Anliegen:?

?

Maximilian Bähring  
Hölderlinstraße 4  
D-60316 Frankfurt a.M.

Fax.: +49(0)6172/120-189  
Polizei Bad Homburg  
Saalburgstraße 116  
D-61350 Bad Homburg  
Frankfurt a.M., den 20. Mai 2017

Strafanzeige wegen Strafvereitelung im Amt durch Untersuchungsunterlassung eines Verdachteten und unterlassener Hilfeleistung durch Nichtentgegennahme einer Anzeige  
Eine Frau ?Amtmanski?oder so ähnlich, ich habe wegen Störungen meiner VoIP Telefonie den Namen nicht richtig verstanden, solche Störungen sidn schon häufiger infolge von ComputerHACKs MEIENS Anschlußes aufge-treten,das sagen so meine provider, nicht etwaich, etwa vodafone in Sachen 30 C 318/12 (22) Amtsgericht Frankfurt a.M. - knallt deshalb den Hörer auf in etwa mit den Worten ?wollen Sie mich ?VERARSCHEN?? wobei das Wort verarschen ein Originalzitat darstellt. Hierzu wollte ich mich bei Dienstvogesetzten (herr Hein?) Dienstaufsichtsbeschwerden. Ich teile hierzu mit:  
§ 158 StPO

(1) 1Die Anzeige einer Straftat und der Strafantrag können bei der Staatsanwaltschaft, den Behörden und Beamten des Polizeidienstes und den Amtsgerichten mündlich oder schriftlich angebracht werden. 2Die mündliche Anzeige ist zu beurkunden. 3Dem Verletzten ist auf Antrag der Eingang seiner Anzeige schriftlich zu bestätigen  
MÜNDLICHE STRAFANZEIGEN - darunter fallen auch (fern-)mündliche solche, vulgo telefonische - SIND ZU BESTÄTIGEN UND ZWAR SCHRIFTLICH SEITENS DER POLIZEI!

Gru&SZlig:

Anlagen: Starfanzeige (formlos, 1 Seite)

Genau druch solche Nichtetggenahmen von Strafanzeigen ist es schon mehrfach zu bis heute ungeklärten Überfällen ? auch in Bad Homburg v.d. Höhe - auf mich gekommen, etwa in 2003 udn dan nochamI in 2006. Damals entwendet man mir ein einem früheren kudnen gehörendes Smart-Phonedes Typs Nokia Communicator 9210i. Und war sozusagen vor hrer Haustür, an der Kreuzung Dietigheimer und Saalburgstraße in etwa auf Höhe der Rechtsanwaltskanzlei Weber. Zum Inhalt der eigentlich Anzeige: Meine Ex hat beim Jugendamt der Stadt Bad Homburg Falschangaben über emein Vaterschaft gemacht um mich finanziellausnehmenzu können undn mir gelichzeitig jeglichen Kontakt zu meiemn Kind ? so es dennmeins ist ? vereiteln zu können. (9F 104/01 KI Amstegricht Bad Homburg). <http://take-ca-re/ja.htm>

Druch Falschschuldigungen vor Gericht undn öffntlich hat sie für meien wirtschaftlichen Ruin undn den Rin des Unternehmens gesorgt was ich mal gegründet hatte das auch städtische Auflage hatte. Allein die Einkommensverluste aus entgegenemGehalt vobn mri als Privatperson sidn im oberen mittleren sechststelligen Berich (euro). Wenn ich das HartzIV bereist herausrechenwas ich seit 10 Jahren beziehe. Mein Pribvtaleben ist endgültig ruiniert und meiens Gensudnehit ebenfalls. Die Anwältin meiner Ex, eienFrau Asfour, ist von ihrer fixen Idee nicht abzubringen man könne mir psychische Krankheit unterstellen. Wieder undn weider hat sie mir Schlagtruppen auf den hals gehtzt. Unter vorntahnten unddroghen mit emfindlichem Übel für mein Kind wörtlich ?zahle,duewillst doch nicht daß es dem Kidn schlecht geht? hat sie evrsucht mich zu erpressen. Da ich wieder undn wieder über-fallen wurde und die Polizei mir nicht geholfen aht habe ich den Weg gewählt ein Blog zu führen um so wenigstens den schutz der Öffentlichkeit und Medien zu haben. Aus Gerichtsverfahren wissen wir da die Anältin meiner Ex diesen Blog liest. Nun verschwindet hier öfter mal Post. Und die Frau Asfour hatte mehrfach versucht mich entmündigen zu lassen um so DURCH EINE FALSCHHE UNTERHALTSFORDERUNG Durchgriff auf das Vermögen meiner Eltren zu erhalten. Und für den Freund des Anwaltes Asfour, herm Argirakes, wettberverbsverzerrend, möglicherweise Hoheit über Unternehmensanteile. Man hatte damasl auch verucht über Ärzte Post zu unterschlagen , ein trik denich aus dem Zivildienst kenne, wo mannich sexuell misbrucht aht weil ich nicht dabei mitspielen wollte alte Damen dffanzella uszunehmen. Gestern erhielt ich nun eien Anruf einer dubiosen Inkassofirma. Man wollemir etwas zusenden was ich unterschrieben solle. Gleichzeitig sendet mir ebay, wo ich ein Ersatzteil für PC/Server meiens Bruders bestellt hatte ? ich wollte ihm nicht seine Geräte defekt zurückgeben ? er hatte mir weil ich selbst kein Geld habe Geräte zur verfügunggestellt und Kredite gegeben (acuhs als ichwegen eienr neurlichen Verleumdungder Asfour/Reik/elichhammer unshuldig in uHaft sa) damit ich ? wie mit dem Jobcenter abgesprochen ? programmieren/entwickeln kann um mich wieder selbständig zu machen um es kurz und bündig zu formulieren und meien Eltern hat mir zudem letzten Monat Geld zugesendet um ihm diese Geräte nun ebenin tadellosem Zustand zurückgeben zu können wovon ? dem Kredit meiner Eltren - ich zunächst Ersatzteile kaufte und den Restbetrag ansie zurück überwies. Ihre Frankfurter Kollegen werden bestätigen aus eienr Beschlagnahme können daß ein Gerät einen Plattenfehler aufwies, und wegen des Lüfterfehlers ist das schrottreife andere Gerät außer Betriebe, totalschaden, wie meinem Blog zu entnehmen ist und längst durch ein Mietgerät ersetzt. Ich kam nun sehr günstig an ein Ersatzteil undn wollte versuchen ob man es reparieren kann. Und jetzt frag ich mich ob die Rockerinkassobande verucht hat die Lieferung zu Stelchne/unetschragen ? die Eigentum emienn eltren ist ?sie haben das ja bezahlt ? aufGeheiß der Asfourhin. Nun Jedfalls chriebt mir nun ebay man habe mir eien Nachricht gesendet wgen eiens mißglücken Zsutellversuchen. Das ist Unfug. Hier war keiensoche Nachricht. Weder am Briefkasten nochkelbte ? wie paktedienste das manchmal machen ? ein Abholzettel an der Hauseingangstür. Ich vermutenun da es eien Zusammenhang gibt zwischen dieser dubiosen Inakssofirma die anriefe undn etwas zusenden wollte und der betrügerischen Frau Asfour. Der Frau Asfour die durch Kindesentführungen und Entmündigungen per URKUNDENFASLSHCUNG und EPRESSUNG Geld verdient, starfarb nac § 169, § 267 und § 235 (4) StGB. Näheres entnehmen sie meinen Blog: <http://take-ca-re/pdf.php>

Maximilian Bähring  
Hölderlinstraße 4  
D-60316 Frankfurt a.M.

Fax.: +49/(0)6172/120-189  
Polizei Bad Homburg  
Saalburgstraße 116  
D-61350 Bad Homburg

Frankfurt a.M., den 20. Mai 2017

**Strafanzeige wegen Strafvereitelung im Amt durch Untersuchungsunterlassung eines Verdachttes und unterlassener Hilfeleistung durch Nichtentgegennahme einer Anzeige**

Eine Frau „Amtmanski“ oder so ähnlich, ich habe wegen Störungen meiner VoIP Telefonie den Namen nicht richtig verstanden,

solche Störungen sind schon häufiger infolge von ComputerHACKs MEIENS Anschlußes aufgetreten, das sagen so meine provider, nicht etwaich, etwa vodafone in Sachen 30 C 318/12 (22)  
Amtsgericht Frankfurt a.M. -

knallt deshalb den Hörer auf in etwa mit den Worten „wollen Sie mich „VERARSCHEN““ wobei das Wort verarschen ein Originalzitat darstellt. Hierzu wollte ich mich bei Dienstvorgesetzten (herr Hein?) Dienstaufsichtsbeschwerden. Ich teile hierzu mit:

## § 158 StPO

(1) Die Anzeige einer Straftat und der Strafantrag können bei der Staatsanwaltschaft, den Behörden und Beamten des Polizeidienstes und den Amtsgerichten mündlich oder schriftlich angebracht werden. 2Die mündliche Anzeige ist zu beurkunden. 3Dem Verletzten ist auf Antrag der Eingang seiner Anzeige schriftlich zu bestätigen

**MÜNDLICHE STRAFANZEIGEN - darunter fallen auch (fern-)mündliche solche, vulgo telefonsiche - SIND ZU BESTÄTIGEN UND ZWAR SCHRIFTLICH SEITENS DER POLIZEI!**

Gru&SZlig;



Anlagen: Starfanzeige (formlos, 1 Seite)

[1] [http://68.media.tumblr.com/fe6a5b6732e741db14fd749a1c0c6ce7/tumblr\\_oq92b8s93o1sofvubo2\\_1280.jpg](http://68.media.tumblr.com/fe6a5b6732e741db14fd749a1c0c6ce7/tumblr_oq92b8s93o1sofvubo2_1280.jpg)

Genau durch solche Nichterregnahmen von Strafanzeigen ist es schon mehrfach zu bis heute ungeklärten Überfällen – auch in Bad Homburg v.d. Höhe – auf mich gekommen, etwa in 2003 und dann noch mal in 2006. Damals entwendet man mir ein früheres kundliches gehörendes Smart-Phonedes Typs Nokia Communicator 9210i. Und zwar sozusagen vor ihrer Haustür, an der Kreuzung Dietigheimer und Saalburgstraße in etwa auf Höhe der Rechtsanwaltskanzlei Weber. Zum Inhalt der eigentlich Anzeige: Meine Ex hat beim Jugendamt der Stadt Bad Homburg Falschangaben über meine Vaterschaft gemacht um mich finanziell ausnehmen zu können und mir gleichzeitig jeglichen Kontakt zu meinem Kind – so es denn meins ist – vereiteln zu können. (9F 104/01 Kl Amstegricht Bad Homburg). <http://take-ca.re/ja.htm>

Durch Falschbeschuldigungen vor Gericht und öffentlich hat sie für meine wirtschaftlichen Ruin und den Ruin des Unternehmens gesorgt was ich mal gegründet hatte das auch städtische Aufträge hatte. Allein die Einkommensverluste aus entgegen dem Gehalt von mir als Privatperson sind im oberen mittleren sechsstelligen Bereich (euro). Wenn ich das HartzIV bereist herausrechnen was ich seit 10 Jahren beziehe. Mein Privatleben ist endgültig ruiniert und meins Gesundheits ebenfalls. Die Anwältin meiner Ex, eine Frau Asfour, ist von ihrer fixen Idee nicht abzubringen man könne mir psychische Krankheit unterstellen. Wieder und wieder hat sie mir Schlägertrupps auf den Hals gehetzt. Unter Vorhaltungen und Drohungen mit empfindlichem Übel für mein Kind wörtlich „zahle, du willst doch nicht daß es dem Kind schlecht geht“ hat sie versucht mich zu erpressen. Da ich wieder und wieder überfallen wurde und die Polizei mir nicht geholfen hat habe ich den Weg gewählt ein Blog zu führen um so wenigstens den Schutz der Öffentlichkeit und Medien zu haben. **Aus Gerichtsverfahren wissen wir da die Anwältin meiner Ex diesen Blog liest. Nun verschwindet hier öfter mal Post. Und die Frau Asfour hatte mehrfach versucht mich entmündigen zu lassen um so DURCH EINE FALSCHER UNTERHALTSFORDERUNG Durchgriff auf das Vermögen meiner Eltern zu erhalten. Und für den Freund des Anwaltes Asfour, Herrn Argirakes, wettbewerbsverzerrend, möglicherweise Hoheit über Unternehmensanteile. Man hatte damals auch versucht über Ärzte Post zu unterschlagen, ein Trick den ich aus dem Zivildienst kenne, wo man mich sexuell misbraucht hat weil ich nicht dabei mitspielen wollte alte Damen finanziell auszunutzen. Gestern erhielt ich nun einen Anruf einer dubiosen Inkassofirma. Man wollte mir etwas zusenden was ich unterschreiben sollte. Gleichzeitig sendet mir ebay, wo ich ein Ersatzteil für PC/Server meins Bruders bestellt hatte – ich wollte ihm nicht seine Geräte defekt zurückgeben – er hatte mir weil ich selbst kein Geld habe Geräte zur Verfügung gestellt und Kredite gegeben (auch als ich wegen einer neulichen Verleumdung der Asfour/Reik/Elchhammer ungeschuldig in Haft sa) damit ich – wie mit dem Jobcenter abgesprochen – programmieren/entwickeln kann um mich wieder selbständig zu machen um es kurz und bündig zu formulieren und meine Eltern hatten mir zudem letzten Monat Geld zugesendet um ihm diese Geräte nun eben in tadellosem Zustand zurückgeben zu können wovon – dem Kredit meiner Eltern - ich zunächst Ersatzteile kaufte und den Restbetrag ansie zurück überwies. Ihre Frankfurter Kollegen werden bestätigen aus einer Beschlagnahme können daß ein Gerät einen Plattenfehler aufwies, und wegen des Lüfterfehlers ist das schrottreife andere Gerät außer Betrieb, totalschaden, wie meinem Blog zu entnehmen ist und längst durch ein Mietgerät ersetzt. Ich kam nun sehr günstig an ein Ersatzteil und wollte versuchen ob man es reparieren kann. Und jetzt frag ich mich ob die Rackerinkassobande versucht hat die Lieferung zu Steinhilfen/Unersbachen – die Eigentum meiner Eltern ist – sie haben das ja bezahlt – auf Geheiß der Asfourin. Nun jedenfalls schreibt mir nun ebay man habe mir eine Nachricht gesendet wegen eines missglückten Zustellversuches. Das ist Unfug. Hier war keine solche Nachricht. Weder am Briefkasten noch geklopft – wie Paketdienste das manchmal machen – ein Abholzettel an der Hauseingangstür. Ich vermuten nun da es einen Zusammenhang gibt zwischen dieser dubiosen Inkassofirma die anriefe und etwas zusenden wollte und der betrügerischen Frau Asfour. Der Frau Asfour die durch Kindesentführungen und Entmündigungen per URKUNDENFÄLSCHUNG und ERPRESSUNG Geld verdient, starfaber nach § 169, § 267 und § 235 (4) StGB. Näheres entnehmen sie meinen Blogs: <http://take-ca.re/pdf.php>**

[2] [http://68.media.tumblr.com/50612d75d27c909d31e445757d0a5150/tumblr\\_oq92b8s93o1sofvubo1\\_1280.jpg](http://68.media.tumblr.com/50612d75d27c909d31e445757d0a5150/tumblr_oq92b8s93o1sofvubo1_1280.jpg)

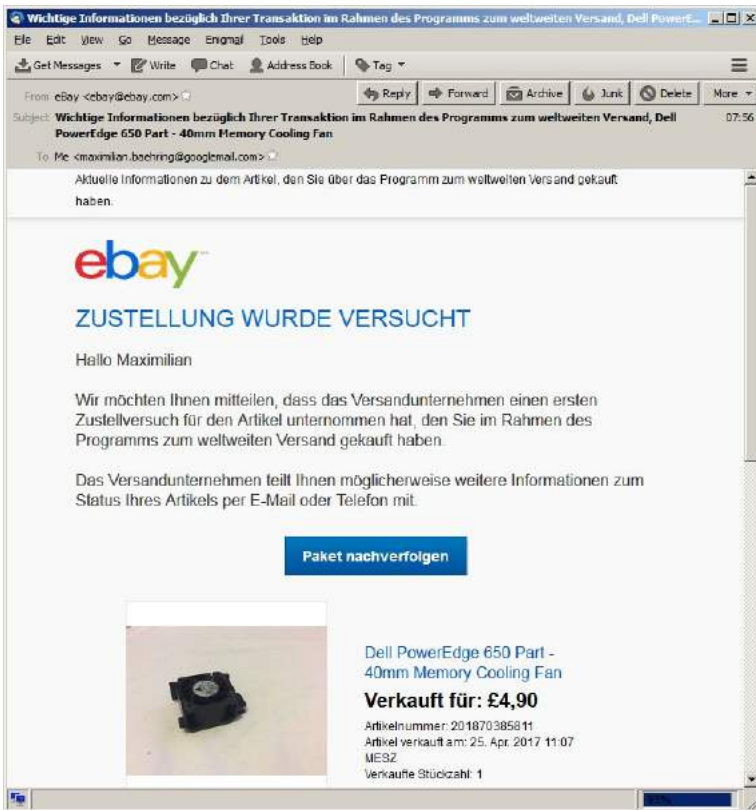

[3] http://68.media.tumblr.com/e0568779553827ddd44862ba4eed911/tumblr\_oq92b8s93o1sofvub03\_1280.jpg

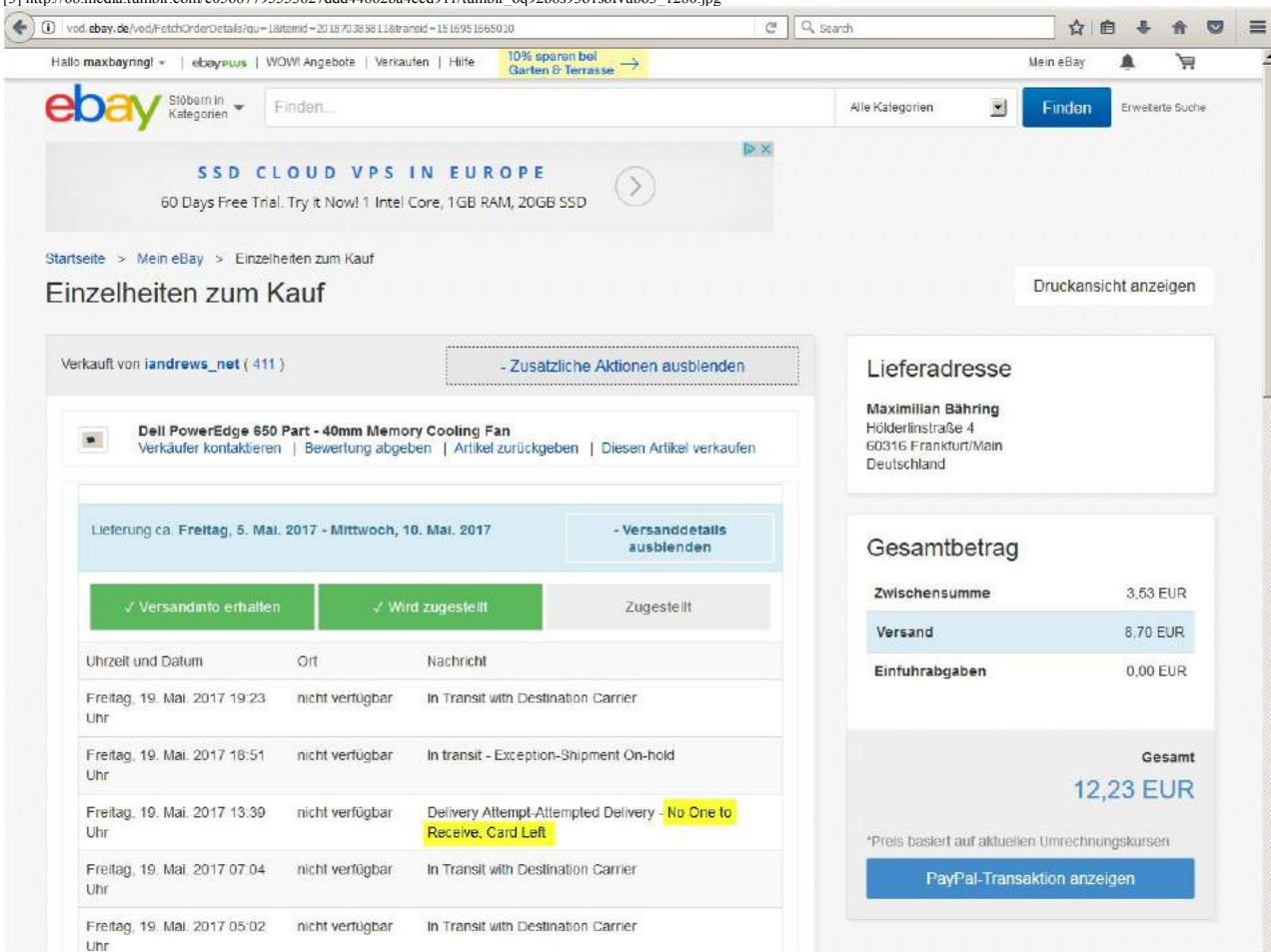

[4] http://68.media.tumblr.com/66f4e4128b2b83b9b2d22cc359501986/tumblr\_oq92b8s93o1sofvub04\_1280.jpg

## Druckansicht

### Strafanzeige Onlineaktenzeichen: 1495282339985

Es handelt sich bei diesem Schriftstück nicht um eine Anzeigenbescheinigung. Eine Anzeigenbescheinigung der Polizei kann erst bei vollständig überprüfem Sachverhalt, Richtigkeit der Daten und bei Festlegung der sachbearbeitenden Dienststelle ausgestellt werden.

#### Mitteiler

Geschädigt: nein  
 Name: Bähring  
 Geburtsname: Bähring  
 Vorname: Maximilian  
 Geburtsdatum: 21.07.1975  
 Geburtsort: Bad Homburg v.d.Höhe  
 Geschlecht: männlich  
 Straße: Hölderlinstraße  
 Hausnummer: 4  
 Postleitzahl: 60316  
 Wohnort: Frankfurt a.M.  
 Telefon privat: keine Anrufe bitte  
 Telefon geschäftlich:  
 Fax:  
 Mobil:  
 E-Mail-Adresse:

#### Tatort

Straße: Hölderlinstraße  
 Hausnummer: 4  
 Ortsteil/Stadtteil: Ostend  
 Postleitzahl: 60316  
 Ort: Frankfurt a.M.  
 freie Ortsbeschreibung:

#### Tatzeit

von Datum: 28.04.2017  
 Uhrzeit von:  
 bis Datum: 20.05.2017  
 Uhrzeit bis:  
 Erläuterung:

#### Sachverhalt

Ich versuche gerade das schoittreife Gerät was aus Krediten meines Bruders finanziert wurde wieder in gang zu bringen und hab ein Ersatzteil bestellt. Das ganze von geld das mein Eltern mir geliehen haben, den Rest hab ich denen zurücküberwiesen von einem von mir unerwünschten Kredit. Dieses Ersatzteil wurde nun möglicherweise illegal beschlagnahmt. Ich verdiene daran nichts ganz imgegnittel, ich lege dabi noch drauf. Aber es ist ja mein Bruder dem ich für <http://www.baehring.at/> edes jahr zum Geburtstag die Gebühren zahle und der IP-Adressrange gehört - meinen Eltern an die er sicherheitsübereignet war gegen Kredite. Auch den announce ich auf eiegen Kosten nachweislich von meinem HartzIV damit er nicht verlorengeht wie 2014 (NCC#2013090709). Außerdem nutzeichihn damit ich zensurfrei eien Webauftritt für mein arbeit im Datenschutzbetreiben kann. Jetzt aber zum eigentlichen Anliegen: Maximilian Bähring Hölderlinstraße 4 D-60316 Frankfurt a.M. Fax.: 49(0)6172/120-189 Polizei Bad Homburg Saalburgstraße 116 D-61350 Bad Homburg Frankfurt a.M., den 20. Mai 2017 Strafanzeige wegen Strafvereitelung im Amt durch Untersuchungsunterlassung eines Verdächtigen und unterlassener Hilfeleistung durch Nichtentgegennahme einer Anzeige Eine Frau ?Amtsmanski?oder so ähnlich, ich habe wegen Störungen meiner VolP Telefonie den Namen nicht richtig verstanden, solche Störungen sind schon häufiger infolge von ComputerHACKs MEIENS Anschlußes aufge-treten, das sagen so meine provider, nicht etwaich, etwa vodafone in Sachen 30 C 318/12 (22) Amtsgericht Frankfurt a.M. - knallt deshalb den Hörer auf in etwa mit den Worten ?wollen Sie mich ?VERARSCHEN?? wobei das Wort verarschen ein Originalzitat darstellt. Hierzu wollte ich mich bei Dienstvogesetzten (herr Hein?) Dienstaufsichtsbeschwerden. Ich teile hierzu mit: § 158, StPO (1) 1Die Anzeige einer Straftat und der Strafantrag können bei der Staatsanwaltschaft, den Behörden und Beamten des Polizeidienstes und den Amtsgerichten mündlich oder schriftlich angebracht werden. 2Die mündliche Anzeige ist zu beurkunden. 3Dem Verletzten ist auf Antrag der Eingang seiner Anzeige schriftlich zu bestätigen MÜNDLICHE STRAFANZEIGEN - darunter fallen auch (fern-)mündliche solche, vulgo telefonische - SIND ZU BESTÄTIGEN UND ZWAR SCHRIFTLICH SEITENS DER POLIZEI! Gru&SZlig; Anlagen: Strafanzeige (formlos, 1 Seite) Genau druch solche Nichtentgegennahmen von Strafanzeigen ist es schon mehrfach zu bis heute ungeklärten Überfällen ? auch in Bad Homburg v.d. Höhe - auf mich gekommen, etwa in 2003 undn nochamI in 2006. Damals entwendet man mir ein einem früheren kudnen gehörendes Smart-Phonedes Typs Nokia Communicator 9210i. Und wzar sozusagen vor hrer Haustür, an der Kreuzung Diebsteimer und Saalburgstraße in etwa auf Höhe der Rechtsanwaltskanzlei Weber. Zum Inhalt der eigentlich Anzeige: Meine Ex hat beim Jugendamt der Stadt Bad Homburg Falschangaben über emein Vaterschaft gemacht um mich finanziellausnahmenzu können undn mir gleichzeitig jöglichen Kontakt zu meinem Kind ? so es dennmeiens ist ? vereiteln zu können. (9F 104/01 KI Amstegrich Bad Homburg). <http://take-ca.re/ja.htm> Druoh Falschbschuldigungen vor Gericht undn öffentlich hat sie für mein wirtschaftlichen Ruin un den Rin des Unternehmens gesorgt was ich mal gegründet hatte das auch städtische Auflage hatte. Allein die Einkommensverluste aus entgegenemGehalt vobn mir als Privatperson sind im oberen mittleren sechsstelligen Berich (euro). Wenn ich das HartzIV bereist herausrechnewas ich seit 10 Jahren beziehe. Mein Privatleben ist endgültig ruiniert und meiens Gensudnheit ebenfalls. Die Anwältin meiner Ex, eienFrau Asfour, ist von ihrer fixen Idee nicht abzubringen man könne mir psychische Krankheit unterstellen. Wieder undn weider hat sie mir Schlägertrupps auf den hals gehtzt. Unter vorntahnten undndroghen mit emfindlichem Übel für mein Kind wörtlich ?zahle,duewillst doch nicht daß es dem Kind schlecht geht? hat sie evrsucht mich zu erpressen. Da ich wieder undn wieder über-fallen wurde und die Polizei mir nicht geholten aht habe ich den Weg gewählt ein Blog zu führen um so wenigstens den shcutz der Öffentlichkeit und Medien zu haben. Aus Gerichtsverfahren wissen wir da die Anältin meiner Ex diesen Blog liest. Nun verschwindet hier öfter mal Post. Und die Frau Asfour hatte mehrfach versucht mich entmündigen zu lassen um so DURCH EINE FALSCHHE UNTERHALTSFORDERUNG Durchgriff auf das Vermögen meiner Eltern zu erhalten. Und für den Freund des Anwaltes Asfour, herrn Argirakes, wettbewerbsverzerrend, möglicherweise Hoheit über Unternehmensanteile. Man hatte damasi auch verucht über Ärzte Post zu unterschlagen , ein trik denich aus dem Zivildienst kenne, wo mannich sexuell misbrucht aht weil ich nicht dabei mitspielen wollte alte Damen dfinanzeilla uszunehmen. Gestern erhielt ich nun eien Anruf einer dubiosen Inkassofirma. Man wollemir etwas zusenden was ich unterschrieben solle. Gleichzeitig sendet mir ebay, wo ich ein Ersatzteil für PC/Server meiens Bruders bestellt hatte ? ich wollte ihm nicht seine Geräte defekt zurückgeben ? er hatte mir weil ich selbst kein Geld habe Geräte zur verfügunggestellt und Kredite gegeben (auch als ichwegen eienr neurlichen Verleumdungder Asfour/Reik/elichhammer unschuldig in uHaft sa) damit ich ? wie mit dem Jobcenter abgesprochen ? programmieren/entwickeln kann um mich wieder selbständig zu machen um es kurz und bündig zu formulieren und meien Eltern hatten mir zudem letzten Monat Geld zugesendet um ihm diese Geräte nun ebenin tadellosem Zustand zurückgeben zu können wovon ? dem Kredit meiner Eltern - ich zunächst Ersatzteile kaufte und den Restbetrag ansie zurück überwies. Ihre Frankfurter Kollegen werden bestätigen aus eienr Beschlagnahme können daß ein Gerät eien Plattenfehler aufwies, und wegen des Lüfterfehlers ist das schrottreife andere Gerät außer Betriebe, tatschaden, wie meinem Blog zu entnehmen ist und längst durch ein Mietgerät ersetzt. Ich kam nun sehr günstig an ein Ersatzteil undn wollte versuchen ob man es reparieren kann. Und jetzt frag ich mich ob die Rokerinkassobande verucht hat die Lieferung zu Stelohne/unetschragen ? die Eigentum emeiner Eltern ist ?sie haben das ja bezahlt ? aufGeheiß der Asfourhin. Nun Jedfalls chrieb mir nun ebay man habe mir eien Nachricht gesendet

[5] [http://68.media.tumblr.com/f0e282ac04d61525f2784144f1653149/tumblr\\_oq92b8s93o1sofvubo5\\_r1\\_1280.jpg](http://68.media.tumblr.com/f0e282ac04d61525f2784144f1653149/tumblr_oq92b8s93o1sofvubo5_r1_1280.jpg)

wegen eines mißglückten Zutellversuches. Das ist Unfug. Hier war keine solche Nachricht. Weder am Briefkasten noch kelbte ? wie paktedienste das manchmal machen ? ein Abholzettel an der Hauseingangstür. Ich vermuten da es einen Zusammenhang gibt zwischen dieser dubiosen Inaksofirma die anriefe und etwas zusenden wollte und der betrügerischen Frau Asfour. Der Frau Asfour die durch Kindesentführungen und Entmündigungen per URKUNDENFÄLSCHUNG und EPRESSUNG Geld verdient, starfabr nac § 169, § 267 und § 235 (4) StGB. Näheres entnehmen sie meinen Blogs: <http://take-ca.re/pdf.php>

#### Zuständiges Polizeipräsidium/Ansprechpartner:

Polizeipräsidium Westhessen  
Konrad-Adenauer-Ring 51  
65187 Wiesbaden

[6] [http://68.media.tumblr.com/7316a7dbc6098521ab7ab35731d45a70/tumblr\\_oq92b8s93o1sofvubo6\\_r1\\_1280.jpg](http://68.media.tumblr.com/7316a7dbc6098521ab7ab35731d45a70/tumblr_oq92b8s93o1sofvubo6_r1_1280.jpg)

---

## 20.05.2017 04:38 <http://sch-einesystem.tumblr.com/post/160877356293>

05. Revier: Das ist eure ?Presse?! Das ZDF (heuteshow 19. Mai) bezeichnet Frankfurter Ostend als ?No-GO Area?! +++ Anerkennung von als Asylanten getarnten Einwanderern per Zufallsgenerator satt mit aufwändigen Verfahren: Da bekommt auch mal ein Behinderter ne Greencard der nicht arbeiten gehen kann weil er vielleicht kriegsversehrt ist, anstatt das mit einem Punktesystem wie an den Rampen der Konzentrationslager diejenigen ausselektiert werden die der deutschen Volks-wirtschaft (dem Kapital) keinen Gewinn bringen. +++ Ich will keine desucthen Kinder fördern, die kosten erst jahrlang Schul-geld, bevor sie arbeiten gehen können, ich will lieber fix und fertig aus-gebildete zuwanderer Gastarbeiter deren Schulausbildung ein anderes land finanziert hat der nun für seine Investition in Ausbildung nun keine Steuereinnahmen erzielt als Return of Investment. Atschibätschi. HAHA! +++ Leiharbeitern muss man etwas bieten damit sie ihre terminliche Flexibilität zur Verfügung stellen. Das weiß jeder der schonmal versucht hat mal auf die schnelle einen Handwerkertermin zu bekommen in der Zeit vor dem Lohndumping und der Massenanzwenderungsaus Süd-Osteruo. Der Fest-angestellte ist immer da, aber der freie Mitrabiter muß ja

auch Zeiten über-bridgen in denen es keien Auftragsspitzen in Untrenhmen und somit keine Arbeit für Ihn als externen gibt. Natürlich muß das mehr pro Stunde kosten. Denn in der Summe bleibt esi immer noch billiger als ne Festanstellung bei der ich Ihn auch dann bezahlen muß wenn er Däumchen dreht oder Urlaub macht. Schonmal einen Selbständigen oder freiebrufler gesehen der Urlaub-geld bekommt oder Weihnachtsgeld oder ähnliche Vergünstigungen die es für Festangstellte gibt? Übersteuendzuschläge? Der Extren wird meist nach Leistung ezahlt, das heißt er muß Ergebnisse abliefern sonst kriegt er nichts.



[1] [http://68.media.tumblr.com/268e728531e75f22d3052b072ad2014c/tumblr\\_oq9fjkPhwc1sofvubo3\\_1280.jpg](http://68.media.tumblr.com/268e728531e75f22d3052b072ad2014c/tumblr_oq9fjkPhwc1sofvubo3_1280.jpg)

**Anerkennung von als Asylanten getarnten Einwanderern per Zufallsgenerator** satt mit aufwändigen Verfahren: Da bekommt auch mal ein Behinderter ne Greencard der nicht arbeiten gehen kann weil er vielleicht kriegsversehrt ist, anstatt das mit einem Punktesystem wie an den Rampen der Konzentrationslager diejenigen ausselektiert werden die der deutschen Volkswirtschaft (dem Kapital) keinen Gewinn bringen.

[2] [http://68.media.tumblr.com/d809ead02944159fae2128f32600361e/tumblr\\_oq9fjkPhwc1sofvubo1\\_1280.jpg](http://68.media.tumblr.com/d809ead02944159fae2128f32600361e/tumblr_oq9fjkPhwc1sofvubo1_1280.jpg)



[3] [http://68.media.tumblr.com/a14c2e9484af94d707733f5e3da7ae55/tumblr\\_oq9fjkPhwc1sofvubo2\\_1280.jpg](http://68.media.tumblr.com/a14c2e9484af94d707733f5e3da7ae55/tumblr_oq9fjkPhwc1sofvubo2_1280.jpg)





Ich will keine desucthen Kinder fördern, die kosten erst jahrlang Schulgeld, bevor sie arbeiten gehen können, ich will lieber fix und fertig ausgebildete zuwanderer Gastarbeiter deren Schulausbildung ein anderes land finanziert hat der nun für seine Investition in Ausbildung nun keine Steuereinnahmen erzielt als Return of Investment. Ätschibätschi. HAHA!

[4] [http://68.media.tumblr.com/c87c68ca903ba70eedba7b7265552d/tumblr\\_oq9fjkPhw1sofvubo4\\_r1\\_1280.jpg](http://68.media.tumblr.com/c87c68ca903ba70eedba7b7265552d/tumblr_oq9fjkPhw1sofvubo4_r1_1280.jpg)



Leiharbeitern muss man etwas bieten damit sie ihre terminliche Flexibilität zur Verfügung stellen. Das weiß jeder der schonmal versucht hat mal auf die schnelle einen Handwerkertermin zu bekommen in der Zeit vor dem Lohndumping und der Massenzsanwenderung aus Süd-Osterrua. Der Festangestellte ist immer da, aber der freie Mitarbeiter muß ja auch Zeiten überbrücken in denen es keine Auftragspitzen in Untrenhmen und somit keine Arbeit für ihn als externen gibt. Natürlich muß das mehr pro Stunde kosten. Denn in der Summe bleibt es immer noch billiger als ne Festanstellung bei der ich ihn auch dann bezahlen muß wenn er Däumchen dreht oder Urlaub macht. Schonmal einen Selbständigen oder freiberufler gesehen der Urlaubsgeld bekommt oder Weihnachtsgeld oder ähnliche Vergünstigungen die es für Festangestellte gibt? Übrsteudenzuschläge? Der Extrem wird meist nach Leistung bezahlt, das heißt er muß Ergebnisse abliefern sonst kriegt er nichts.

[5] [http://68.media.tumblr.com/723a0fc2f105b493a4fb185e93a9f11/tumblr\\_oq9fjkPhw1sofvubo5\\_r1\\_1280.jpg](http://68.media.tumblr.com/723a0fc2f105b493a4fb185e93a9f11/tumblr_oq9fjkPhw1sofvubo5_r1_1280.jpg)

## 20.05.2017 07:07 <http://sch-einesystem.tumblr.com/post/160881521073>

Warum? wenn es Hacking-Vorfälle gab wie bei uns damals 2001-2003 Angriffe auf einen Proxy-Server und den FTP Zugang zum Web-space - SSH stellenweise von Providern geblockt wird: SSH kann unter Umständen ein Sicherheitsrisiko darstellen weil es (anders als bei Telnet, da ist der Nachteil das alles Plain Text? übertragen wird auch Passwörter, wie auch bei FTP) SSH-Tunnel gibt (VTunD, PPP). Aber von einem Tunnel durch VNC hab ich noch nie was gehört. Und NoVNC von Proxmox geht durch HTTPS was immerhin sicher genug ist fürs Online-banking. Dennoch funktioniert plötzlich unabhängig voneinander bei mehreren Providern kein VNC mehr (unterschiedliche Applets beim einen vncTerm, beim anderen tiger-vnc). Der Provider den ich nun wähle und früher schon mal nutzte betrieb seine VMS auf Proxmox und man bekam da früher auch ein Login für den Konsolenzugriff per Proxmox NoVNC. Jetzt ist nicht nur auch hier kein ProxmoxVNC zugriff mehr möglich sondern der per Java Applet geht nicht. Seltsam wenn mehrere Provider plötzlich unabhängig voneinander ähnliche Probleme haben obgleich sie unterschiedliche Softwareversionen einsetzen. Das ist genauso wie bei der Polizistin? die ich gestern strafangezeigt habe. Die weiß auch dass sie psychoterrorisierende Verhalten auf wie die mich massiv psycho-terrorisiert habende Dr. Elisabeth Hess welche wohl das Verhüten jener druckkanaliten unverschämten Sparkassenmitarbeiterin kopierte die trotz fehlender/ zurückgezogene Lastschrift einzugsermächtigung den Provider hansenet/ Alice weiterhin jeden Monat 5 Euro zuviel abbuchen ließ für ein McAfee Zwangsabo das ich nicht bestellt hatte und das amn sich an der Hotline weigerte zukündigen und die als ich mich mehrfach und auch noch schriftlich beschwert dann mit Herr GÖHRING anredete wie dn Nazi - um mich zu provozieren die ich deshalb auch strafanzeigte. Aber bei insreer faulen und unfähigen Polizei mit einr untätig bleibenden Staatsanwaltschaft und Gerichten die jarelangbaruchen um sienfachste Sachverhalte zu klären und dann wieder monate brauchen um Urteile zuzustellen (B.u.V. am 06. April 2017 zugeteilt per mit Tessa verchlossenem Briefumschlag am 18. Mai 2017) hilft ja alles nichts.

BAN2FAIL ist keine Lösung. Denn wenn jemand am gleichen Switch mit gespoofen IPs (und möglicherweise auch noch geänderten MACs) vorgaukelt ein Angriff der in Wirklichkeit vom Backbone des eigenen Providers kommt würde von draussen kommen hätte dann die Möglichkeit jeden Login-versuch zu blockieren. Er würde auf dem Ethernet des Data-centers abschnüffeln von wo sich der wirkliche Sysop einloggt (wirkliche Logins auf Port 22), kurz die IP übernehmen von der aus sich dieser einloggt indem er sie auf seinem Gerät lokal aufsetzt (geht das auch einfacher per Proxy ARP?) und dann mit mehreren lokal abgefeuerten Fehllogins auch diesen Zugang blockieren. An offenem SSH führt also kein Weg vorbei außer man hat ein IP-KVM-Switch oder den Rechner über Serielle Konsole an einem weiteren hängen! Ich kann schwerlich einen MAC Filter auf einem Switch aufsetzen der für alle mir unbekannt MACs nur die Weiterleitung an die MAC meiner Router zulässt weil diese Filter schwierig zu handeln sind weil das Routing ein Layer weiter oben geschieht. Die meisten Switches haben Probleme damit konfiguriert zu bekommen daß alle unbekannt IP Adressen auf die Macs von einem oder zwei Routern drüben, eben weil es nicht das Hardwarelayer ist, sondern das Routinglayer. Ausgedrückt für Linuxer: Etbales (MAC Filter) könnten das nicht das gingst frühestens auf IPTables Ebene (IP Filter) und da wäre man schon im Routingprozess. Daher: kein BAN2FAIL! Die Auswahl eines anderen Ports ist ebenfalls keine wirkliche Lösung weil es sein kann daß man im Notfall ne SSH Session aufbauen muß von irgendwo aus wo der Client nur Port 22 unterstützt (altes Smartphone, restriktive Firewall im Hotel/Internetcafe).

Warum – wenn es Hacking-Vorfälle gab wie bei uns damals 2001-2003 Angriffe auf einen Proxy-Server und den FTP Zugang zum Web-space - SSH stellenweise von Providern geblockt wird: SSH kann unter Umständen ein Sicherheitsrisiko darstellen weil es (anders als bei Telnet, da ist der Nachteil das alles „Plain Text“ übertragen wird auch Passwörter, wie auch bei FTP) SSH-Tunnel gibt (VTunD, PPP). Aber von einem Tunnel durch VNC hab ich noch nie was gehört. Und NoVNC von Proxmox geht durch HTTPS was immerhin sicher genug ist fürs Online-banking. Dennoch funktioniert plötzlich unabhängig voneinander bei mehreren Providern kein VNC mehr (unterschiedliche Applets beim einen vncTerm, beim anderen tiger-vnc). Der Provider den ich nun wählte und früher schon mal nutzte betrieb seine VMS auf ProxMox und man bekam da früher auch ein Login für den Konsolenzugriff per ProxMox NoVNC. Jetzt ist nicht nur auch hier kein ProxmoxVNC zugriff mehr möglich sondern der per Java Applet geht nicht. Seltsam wenn mehrere Provider plötzlich unabhängig voneinander ähnliche Probleme haben obgleich sie unterschiedliche Softwareversionen einsetzen. Das ist genauso wie bei der „Polizistin“ die ich gestern straf angezeigt habe. Die weis auch dasselbe psychoterrorisierende Verhalten auf wie die mich massiv psycho-terrorisiert habende Dr. Elisabeth Hess welche wohl das Verhalten jener durchgekanteten unverschämten Sparkassenmitarbeiterin kopierte die trotz fehlender/bei zurückgezogene Lastschriftzugabeermächtigung den Provider hansenet/Alice weiterhin jeden Monat 5 Euro zuviel abbuchen ließ für ein McAfee Zwangsabo das ich nicht bestellt hatte und das amn sich an der Hotline weigerte zukündigen und die als ich mich mehrfach und auch noch schriftlich beschwerte dann mit Herr GÖHRING anredete wie ein Nazi - um mich zu provozieren die ich deshalb auch straf angezeigt. Aber bei dieser faulen und unfähigen Polizei mit einer untätig bleibenden Staatsanwaltschaft und Gerichten die ja lang brauchen um einfachste Sachverhalte zu klären und dann wieder monate brauchen um Urteile zuzustellen (B.u.V. am 06. April 2017 zugesellt per mit Tesa verschlossenem Briefumschlag am 18. Mai 2017) hilft ja alles nichts.

[1] [http://68.media.tumblr.com/59f3cbf0dc42467c8b0d1ce067b26dab/tumblr\\_oq9mfySxri1sofvubo1\\_r1\\_1280.jpg](http://68.media.tumblr.com/59f3cbf0dc42467c8b0d1ce067b26dab/tumblr_oq9mfySxri1sofvubo1_r1_1280.jpg)

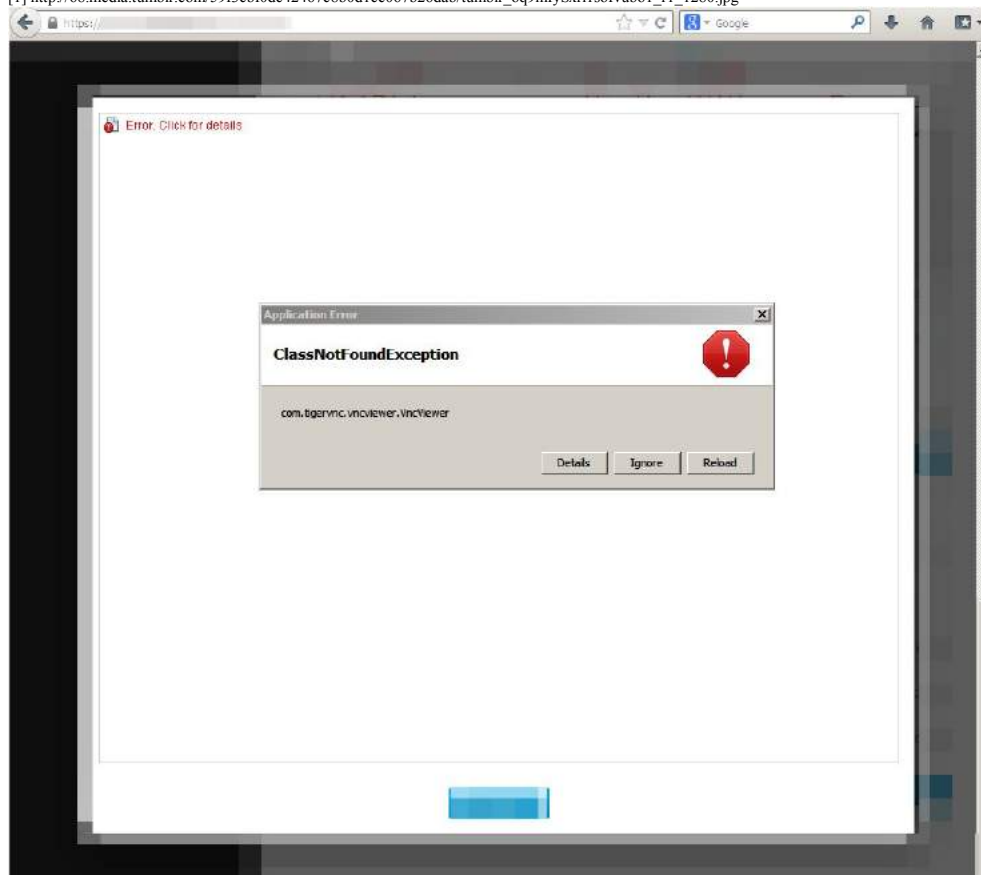

[2] [http://68.media.tumblr.com/d19e360c08075652bd3e7a67b54de501/tumblr\\_oq9mfySxri1sofvubo2\\_r1\\_1280.jpg](http://68.media.tumblr.com/d19e360c08075652bd3e7a67b54de501/tumblr_oq9mfySxri1sofvubo2_r1_1280.jpg)

BAN2FAIL ist keine Lösung. Denn wenn jemand am gleichen Switch mit gespoofen IPs (und möglicherweise auch noch geänderten MACs) vorgaukelt ein Agriff der in Wirklichkeit vom Backbone des eigenen Providers kommt würde von draußen kommen hätte dann die Möglichkeit jeden Login-versuch zu blockieren. Er würde auf dem Ethernet des Data-centers abschniffen von wo sich der wirkliche Sysop einloggt (wirkliche Logins auf Port 22), kurz die IP übernehmen von der aus sich dieser einloggt indem er sie auf seinem Gerät „lokal“ aufsetzt (geht das auch einfacher per Proxy ARP?) und dann mit mehreren lokal abgefeuerten Fehllogins auch diesen Zugang blockieren. An offenem SSH führt also kein Weg vorbei außer man hat ein IP-KVM-Switch oder den Rechner über Serielle Konsole an einem weiteren hängen! Ich kann schwerlich einen MAC Filter auf einem Switch aufsetzen der für alle mir unbekannt MACs nur die Weiterleitung an die MAC meiner Router zulässt weil diese Filter schwierig zu handeln sind weil das Routing ein Layer weiter oben geschieht. Die meisten Switches haben Probleme damit konfiguriert zu bekommen daß alle unbekannt IP Adressen auf die Macs von einem oder zwei Routern dürfen, eben weil es nicht das Hardwarelayer ist, sondern das Routinglayer. Ausgedrückt für Linuxer: Ebtbaales (MAC\_Filter) könnten das nicht das ginge frühestens auf IPTables Ebene (IP Filter) und da wäre man schon im Routingprozess). Daher: kein BAN2FAIL! Die Auswahl eines anderen Ports ist ebenfalls keine Wirkliche Lösung weil es sein kann daß man im Notfall ne SSH Session aufbauen muß von irgendwo aus wo der Client nur Port 22 unterstützt (altes Smartphone, restriktive Firewall im Hotel/Internetcafe).

[3] [http://68.media.tumblr.com/f877b984397ae8ce55b65c4849e65b1a/tumblr\\_oq9mfySxri1sofvubo3\\_r1\\_1280.jpg](http://68.media.tumblr.com/f877b984397ae8ce55b65c4849e65b1a/tumblr_oq9mfySxri1sofvubo3_r1_1280.jpg)

**21.05.2017 05:35 <http://sch-einesystem.tumblr.com/post/160898758023>**

LOB Es gibt es noch, das den Zuschauer fesselnde spannende Theater daß alles andere in den Schatten stellt was Samstagabendprogramm läuft.

<http://www.3sat.de/mediathek/?mode=play&obj=66804>



[1] [http://68.media.tumblr.com/37f5ffe9fb06590d18a61c70bf02ff0/tumblr\\_oqafie6aWu1sofvubo1\\_1280.jpg](http://68.media.tumblr.com/37f5ffe9fb06590d18a61c70bf02ff0/tumblr_oqafie6aWu1sofvubo1_1280.jpg)

**21.05.2017 05:50 <http://sch-einesystem.tumblr.com/post/160915611868>**

Hier haben wir einen Anbieter der eigentlich keinen VNC Zugang zur Konsole anbietet auf seinen KVM VPS. Wenn man allerdings virtualbox auf einen headless Xorg/Xvnc4 Server installiert schon - auch mit NoVNC Zugang:

```
apt-get install ?no-install-recommends xserver-xorg-core xserver-xorg-input-all xserver-xorg-video-dummy xfonts-base blackbox xterm vnc4server
```

```
/etc/X11/xorg.conf
Section "Device?"
  Identifier "Dummy"
  Driver "dummy"
  VideoRam 256000
  Option "IgnoreEDID" "true"
  Option "NoDDC" ?true?
EndSectionSection "Monitor?"
  Identifier "Monitor"
  HorizSync 15.0-100.0
  VertRefresh 15.0-200.0
EndSectionSection "Screen?"
  Identifier "Screen"
```

```

Monitor ?Monitor?
Device "Dummy"
DefaultDepth 24
SubSection "Display"
    Depth 24
    Modes ?1920x1080? ?1280x1024?
EndSubSection
EndSection

sed s/"Xvnc4 .SdisplayNumber";?/?&\n\Scmd . = " -localhost";?/ -i /usr/bin/vnc4server

sed s/?::1.*localhost.*?/?#&\n&?/ -i /etc/hosts
sed s/?::1.*[t ]localhost??:1v?/ -i /etc/hostsXorg -nolisten tcp 2>/dev/null >/dev/null &
export DISPLAY=?0?
blackbox 2>/dev/null >/dev/null &
vnc4server

#sed s/?deb.*wheezy main?/?& contrib?/ /etc/apt/sources.list
#apt-get update
apt-get install linux-headers-$(uname -r)sed ?s,[^]*-[^-]*,.?
apt-get install virtualbox

apt-get install novnc
websockify ?web /usr/share/novnc 6080 127.0.0.1:5901

```

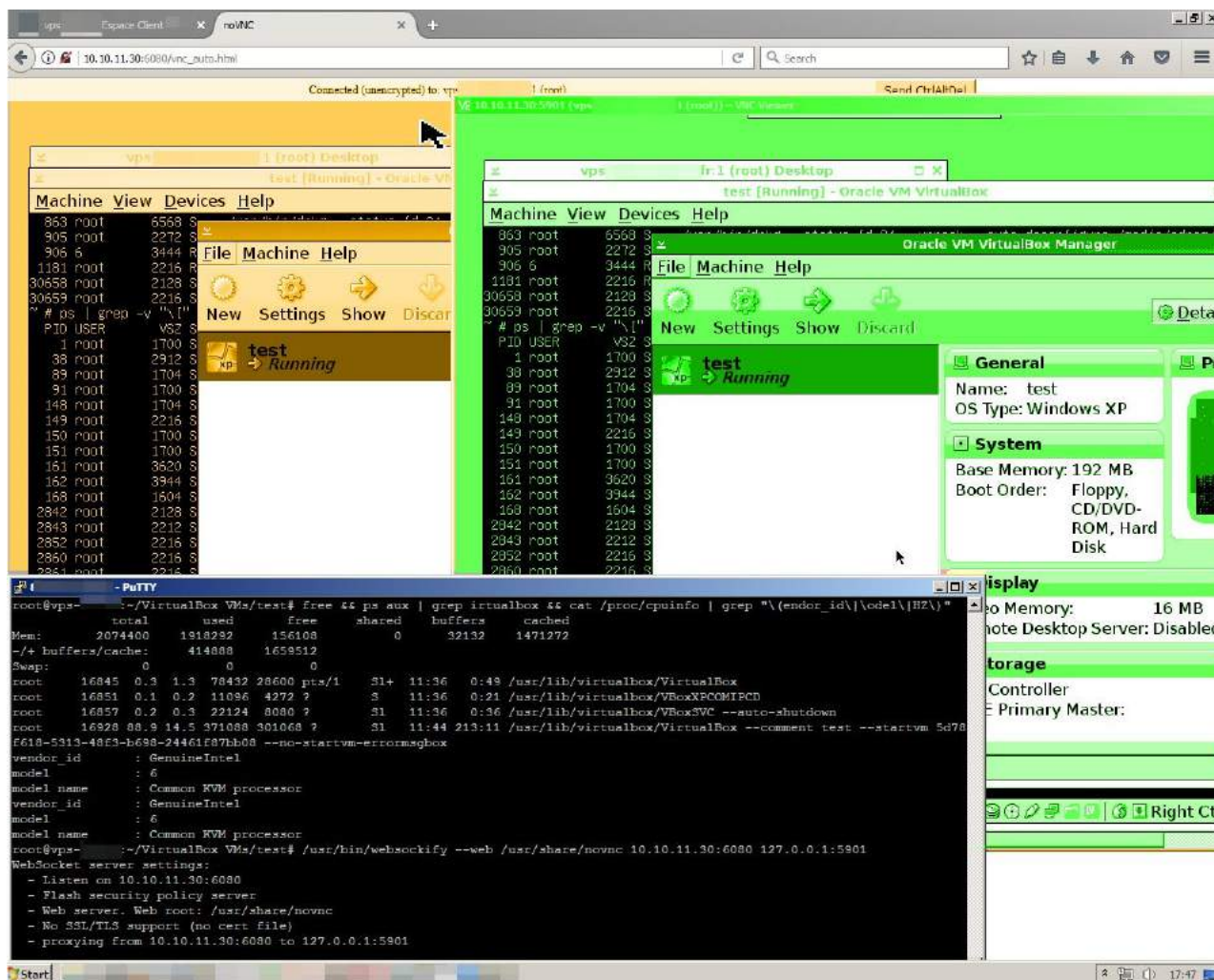

[1] [http://68.media.tumblr.com/787ee04adb15afeb1781dc36af11b24c/tumblr\\_oqbdk8Xn9Y1sofvub01\\_1280.jpg](http://68.media.tumblr.com/787ee04adb15afeb1781dc36af11b24c/tumblr_oqbdk8Xn9Y1sofvub01_1280.jpg)

## 22.05.2017 12:59 <http://sch-einesystem.tumblr.com/post/160946219873>

[http://www.microhowto.info/howto/implement\\_port\\_knocking\\_using\\_iptables.html](http://www.microhowto.info/howto/implement_port_knocking_using_iptables.html)?Schöne? Beispiel-Implementierng: denn ein Port-scanner der den Portrange aufwärts-zählend abscannt knockt dabei automatisch sämtliche ports 12345,23456,34568 und kann beim zweiten Scan den Port öffnen. Sicher daß das auch funktioniert wenn irgendein halbbares neu installiertes Paket die iptables Konfiguration durcheinander bringt? Wie knockt man vom Smartphone aus mit nem veralteten SSH Client der im Zweifelsfall nur port 22 zulässt überhaupt Ports?

## [http://www.microhowto.info/howto/implement\\_port\\_knocking\\_using\\_iptables.html](http://www.microhowto.info/howto/implement_port_knocking_using_iptables.html) „Schöne“ Beispiel-

Implementierung: denn ein Port-scanner der den Portrange aufwärts-zählend abscaant knockt dabei automatisch sämtliche ports 12345,23456,34568 und kann beim zweiten Scan den Port öffnen. Sicher daß das auch funktioniert wenn irgendein halbbares neu installiertes Paket die iptables Konfiguration durcheinander bringt? Wie knockt man vom Smartphone aus mit nem veralteten SSH Client der im Zweifelsfall nur port 22 zulässt überhaupt Ports?

[1] [http://68.media.tumblr.com/1ab52f971fb0c50463cd1014f76d01ad/tumblr\\_oqcurcFyYcIsofvubo1\\_1280.jpg](http://68.media.tumblr.com/1ab52f971fb0c50463cd1014f76d01ad/tumblr_oqcurcFyYcIsofvubo1_1280.jpg)

### 22.05.2017 01:00 <http://sch-einesystem.tumblr.com/post/160946241518>

Wenn ich ein Paket bekomme erwarte ich daß der Paketbote erstmal klingelt und nicht aus Zeitmangel am nächsten Laden abgibt. Für den Fall daß ich nicht da bin ist an meinen Briefkasten ein Schild zu finden: „Paketboten: Hab schlechte Erfahrungen gemacht, bitte Pakete zustellen an die benachbarten Läden: \$Kiosk, \$Imbiss, ...“ dann soll er es auch nur da abgeben und nicht irgendwoanders. Und die Zustellbenachrichtigung gehört verdammt nochmal nicht an die Haustür geklebt wo sie jeder der vorbeigeht abreißen kann der vorbeigeht sondern in den Briefkasten eingeworfen.

Wenn ich ein Paket bekomme erwarte ich daß der Paketbote erstmal klingelt und nicht aus Zeitmangel am nächsten Laden abgibt. Für den Fall daß ich nicht da bin ist an meinen Briefkasten ein Schild zu finden: „Paketboten: Hab schlechte Erfahrungen gemacht, bitte Pakete zustellen an die benachbarten Läden: \$Kiosk, \$Imbiss, ...“ dann soll er es auch nur da abgeben und nicht irgendwoanders. Und die Zustellbenachrichtigung gehört verdammt nochmal nicht an die Haustür geklebt wo sie jeder der vorbeigeht abreißen kann der vorbeigeht sondern in den Briefkasten eingeworfen.

[1] [http://68.media.tumblr.com/497da403be0211594c4a7208b3d39723/tumblr\\_oqcuspl1tIsofvubo1\\_1280.jpg](http://68.media.tumblr.com/497da403be0211594c4a7208b3d39723/tumblr_oqcuspl1tIsofvubo1_1280.jpg)

### 22.05.2017 02:07 <http://sch-einesystem.tumblr.com/post/160947789368>

Schon wieder kostet mich Hacker-kriminalität Geld (mußte ne VPS anmieten um den Plattenwechsel (kostenfreies Upgrade - Danke an Provider) simulieren zu können um ein Script zu schreiben damit der auch ohne Konsolenzugang klappt). Denn mehrere Hundert MB groß sind meine auth.log s weil sie voller SSH Passwortlistenattacken sind. ~~~

auf eine größere Festplatte wechseln weil die Idioten die die ganze Zeit den SSH von mir mit passwortlistenattacken angreifen mein auth.log derartig volllaufen lassen (beweissicherung, kann nicht wie bei anderen FEHLER-LOGS nach ein paar Tagen gelöscht werden) daß ich noch mehr Plattenplatz nachordern musste. Das agnze Wochenende hab ich in Zig bootveorgängenein script geschrieben das alles in in einem Aufwasch erledigt damit sich am Produktivsystem keine Tippfehler einschleichen können. Mein Provider hat es irgendwie geschafft meinen Java-Konsolenzugriff unbrauchbar zu machen so das ichdas alles ?imBlindfig? erleege muss

```
CRD=/dev/sdb1
CRM=/mnt/sdb1

mkfs.ext4 -E lazy_itable_init=0,lazy_journal_init=0 ${CRD}
mkdir -p ${CRM}
mount ${CRD} ${CRM}

#debootstrap --arch i386 jessie ${CRM} http://ftp.us.debian.org/debian/

#KRN=`echo linux-image-${uname -r}`
KRN=linux-image-3.16.0-4-amd64
DBS="debootstrap --include=openssh-server,${KRN},grub2 --arch amd64 jessie ${CRM} http://ftp.us.debian.org/debian/"
#KRN=linux-image-3.16.0-4-586
#DBS="debootstrap --include=openssh-server,${KRN},grub2 --arch i386 jessie ${CRM} http://ftp.us.debian.org/debian/"
${DBS}

for FSD in dev sys proc; do mkdir ${CRM}/${FSD}; done
for FSD in dev sys proc; do mount --bind /${FSD} ${CRM}/${FSD}; done

echo "allow-hotplug eth0" >> ${CRM}/etc/network/interfaces
echo "iface eth0 inet static" >> ${CRM}/etc/network/interfaces
echo "    address ###.###.###.###" >> ${CRM}/etc/network/interfaces
echo "    netmask ###.###.###.###" >> ${CRM}/etc/network/interfaces
echo "    gateway ###.###.###.###" >> ${CRM}/etc/network/interfaces
echo "    dns-nameservers 8.8.8.8 4.2.2.1" >> ${CRM}/etc/network/interfaces
#echo "#    dns-search dynip.name" >> ${CRM}/etc/network/interfaces

echo "deb http://ftp.us.debian.org/debian/ jessie main" > ${CRM}/etc/apt/sources.list
echo "deb-src http://ftp.us.debian.org/debian/ jessie main" >> ${CRM}/etc/apt/sources.list
echo "deb http://security.debian.org/ jessie/updates main" >> ${CRM}/etc/apt/sources.list
echo "deb-src http://security.debian.org/ jessie/updates main" >> ${CRM}/etc/apt/sources.list
echo "deb http://ftp.us.debian.org/debian/ jessie-updates main" >> ${CRM}/etc/apt/sources.list
echo "deb-src http://ftp.us.debian.org/debian/ jessie-updates main" >> ${CRM}/etc/apt/sources.list
```





**Schriftsätze VERKEHR ans falsche Gericht. WAR DA MAL WAS MIT POSTSACHEN?**

gab es d nicht aml eien Martin S., denfreund von Susanna S. der mit mir zusammen persönlich die letztmalige Aufforderung zustellte bevor ertliche uschritte unternommenwürden die das Stück scheiße von emeinr Ex angeblich nicht ehralten ahbenw ill. Da hab ich nicht nur ne eidesattliche Versicherung für daß die Sheriffstücke zugesellt wurden, neien ich hab auch noch zusätzlich in einem anderen fall den Eischreibrückschein. Schonselstam. Da klaut jemand Post. udn zwar seit Jahren. UND DIE UNVERSCHÄMTEN DRECKS BULLEN INTERSSIERTS NICHT. WEIL, ES WAR JA NICHT SO DASS DIE IN DER KLINIK DR: BAUSMTARK NEN ZIVI SEXUELL MISSBRAUCHT WGEN SO NER SACHE MIT UNTERSCHLAGUNG.

[https://www.google.de/search?q=5.+revier+frankfurt&ie=utf-8&oe=utf-8&client=firefox-b&gfe\\_rd=cr&ei=pxsjWbzaDYKu8wee\\_ZnoAg#gfe\\_rd=cr&lrd=0x47bd0e9b0227292b:0x917c96ecc64bb0e,1](https://www.google.de/search?q=5.+revier+frankfurt&ie=utf-8&oe=utf-8&client=firefox-b&gfe_rd=cr&ei=pxsjWbzaDYKu8wee_ZnoAg#gfe_rd=cr&lrd=0x47bd0e9b0227292b:0x917c96ecc64bb0e,1)

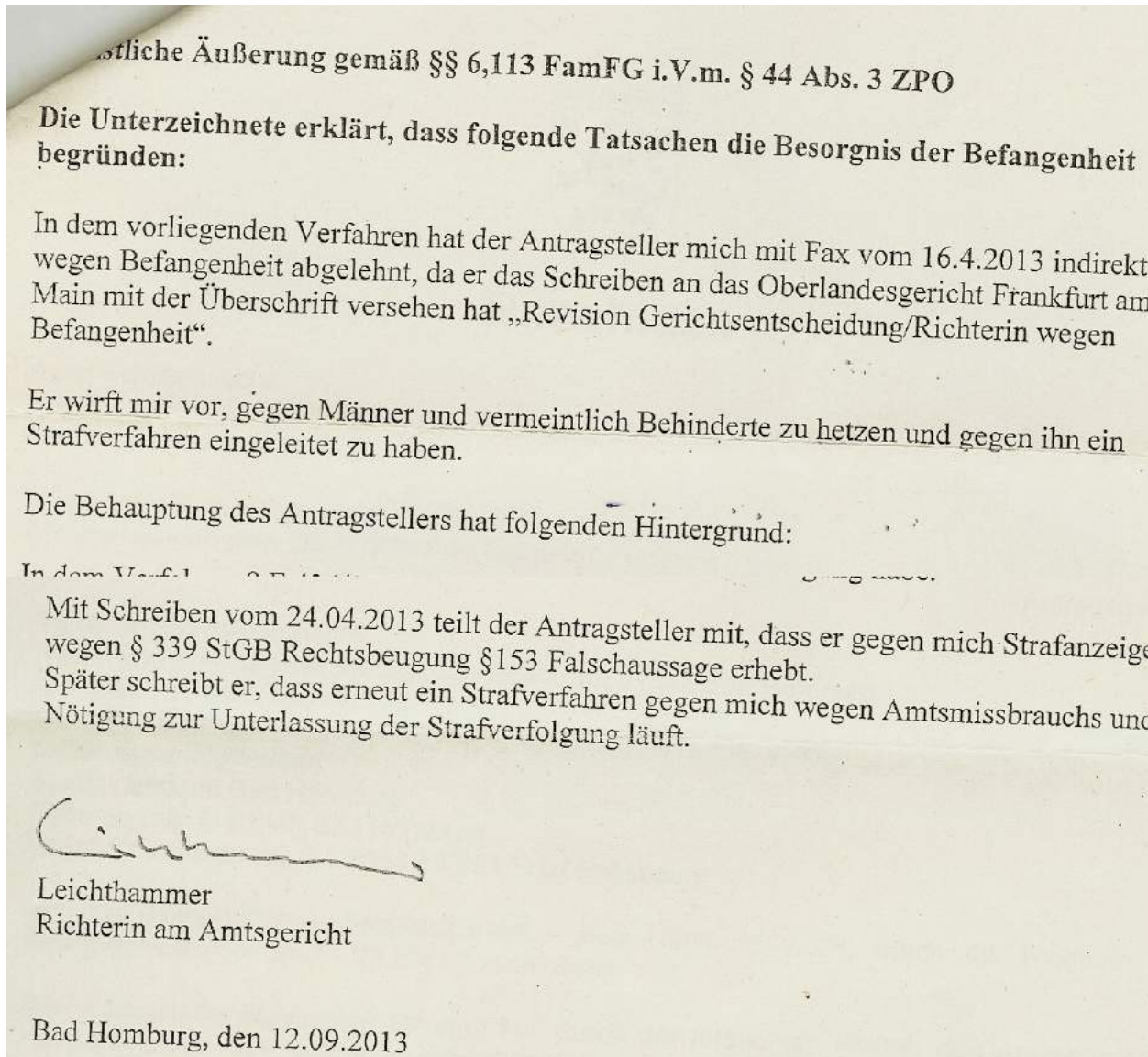

[1] [http://68.media.tumblr.com/8e684808c965e307f5785481999d15d6/tumblr\\_oqd50xLOOA1sofvubo1\\_1280.jpg](http://68.media.tumblr.com/8e684808c965e307f5785481999d15d6/tumblr_oqd50xLOOA1sofvubo1_1280.jpg)

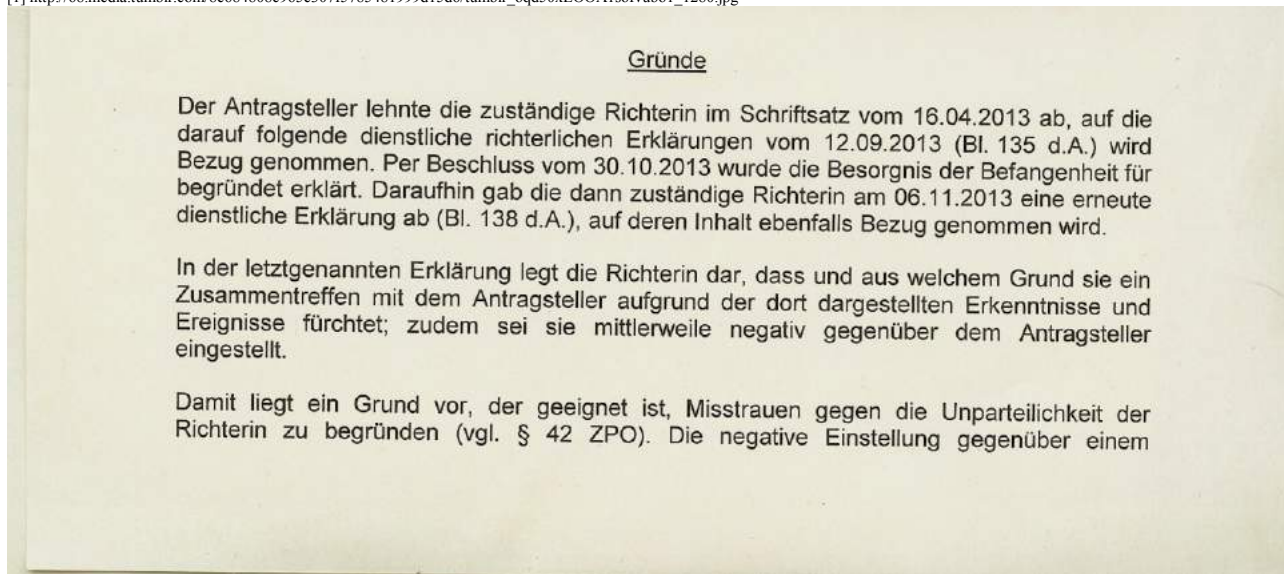

[2] [http://68.media.tumblr.com/792517f1cf3484fb4a3918f930cac1c1/tumblr\\_oqd50xLOOA1sofvubo2\\_1280.jpg](http://68.media.tumblr.com/792517f1cf3484fb4a3918f930cac1c1/tumblr_oqd50xLOOA1sofvubo2_1280.jpg)





# Umgangsregelungsverfahren ("Besuchsrecht")

Aktenzeichen 9F 434/02 UG beim Amtsgericht Bad Homburg v.d.H.

**"So lange wie möglich"  
KONTAKT "zu vereiteln um  
sich dann" [...] "auf den  
Standpunkt zu stellen  
in der Zwischenzeit sei  
der Vater dem Kind  
'entfremdet'"**

Dr. jur. Peter Finger, Frankfurt a.M.

Zum Thema **Eitern-Kind-Entfremdung** oder **Parental Alienation Syndrome**,  
auch / besser bekannt als **Stockholm-Syndrom** bei Kidnapping

[http://www.fbi.gov/\[...\]/law-enforcement-bulletin/\[...\]july07/eb.pdf](http://www.fbi.gov/[...]/law-enforcement-bulletin/[...]july07/eb.pdf)

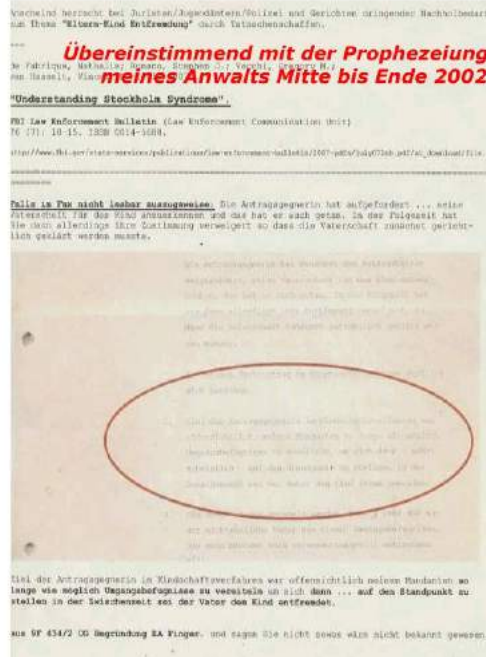

[5] [http://68.media.tumblr.com/ddaea38a423004dc58593240a8194851/tumblr\\_oqd50xLOOA1sofvubo5\\_r1\\_1280.jpg](http://68.media.tumblr.com/ddaea38a423004dc58593240a8194851/tumblr_oqd50xLOOA1sofvubo5_r1_1280.jpg)

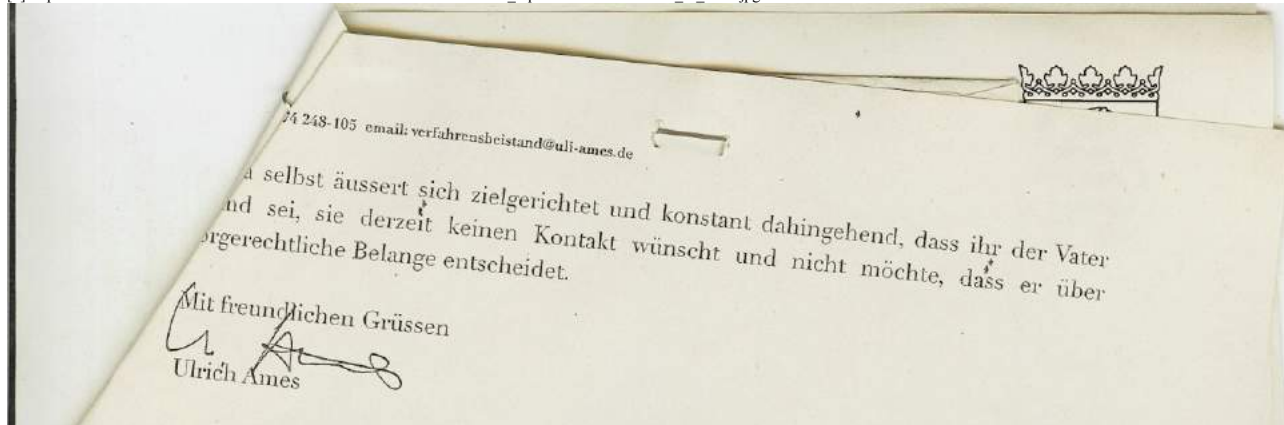

[6] [http://68.media.tumblr.com/a5dd0a6da316c41b669bfe2567ade42/tumblr\\_oqd50xLOOA1sofvubo3\\_1280.jpg](http://68.media.tumblr.com/a5dd0a6da316c41b669bfe2567ade42/tumblr_oqd50xLOOA1sofvubo3_1280.jpg)



Vermerk über die Kindesanhörung von Tabea Lara Riek

Die Mutter brachte Tabea ins Gericht. Sie wurde in Gegenwart von Herrn Ames angehört.

Sie erzählte, dass sie auf die Humboldtschule ginge. Heute ging sie aber nicht in die Schule.

Gefragt, ob sie wisse, warum sie hier sei, erklärte Tabea: Ihr Vater mache sich Sorgen. Das wisse sie. Er mache sich Sorgen, ob es ihr auch gut ginge. Sie wisse nicht, wo der Vater sei.

Ich fragte sie, ob wir uns denn auch Sorgen machen müssten, ob es ihr nicht gut ginge. Sie erklärte, nein, es ginge ihr schon gut.

Ihre Eltern hätten sich schon vor ihrer Geburt getrennt. Sie kenne ihren Vater also nicht. Sie wohne zusammen mit Donatello, dem Freund ihrer Mutter, und ihrem dreijährigen Bruder. Ab und zu kommt ihr Stiefbruder, der 11 Jahre alt ist, zu Besuch. Gefragt, ob sie ihren Vater kennen lernen wolle, meinte Tabea, dass sie eigentlich nicht neugierig sei, ihn kennen zu lernen. Er sei ihr schon ein bisschen unheimlich.

Nachdem ich ihr erklärt habe, was das Sorgerecht bedeutet, meinte sie, dass sie sich nicht vorstellen könne, dass der Vater das Sorgerecht für sie mit inne habe. Sie kenne ihn doch gar nicht.

Auf Nachfrage erklärte sie uns, dass sie zu Hause eigentlich nicht von dem Vater reden würden.

Gefragt, ob sie noch irgendetwas von ihm wissen wolle, meinte sie, nein. Auf die entsprechende Frage hatte sie auch keinen Wunsch, was wir irgendjemandem von ihr sagen sollen.

Sie sagte noch, dass Donatello schon ein bisschen wie ein Vater für sie sei. Sie nenne ihn Donatello.

[7] [http://68.media.tumblr.com/9c977c3542ae6395519fd895ef8000e2/tumblr\\_oqd50xLOOA1sofvubo4\\_1280.jpg](http://68.media.tumblr.com/9c977c3542ae6395519fd895ef8000e2/tumblr_oqd50xLOOA1sofvubo4_1280.jpg)

- Regelungsantrag bei Gericht zu stellen und
- gleichzeitig Erlasse einer einstweiligen Anordnung zu beantragen.

Große Ausführungen muss ich nicht machen. § 1698 BGB - insoweit ist einfach ein Diktatfehler unterlaufen, denn § 1711 BGB betraf das Umgangsrecht des nichtbelehenden Vaters vor den Veränderungen 1998 - spricht Ihnen solche Befug-

[8] [http://68.media.tumblr.com/a7e5dd42a78b93086b0e7fde4fe8cc20/tumblr\\_oqd50xLOOA1sofvubo8\\_r1\\_1280.jpg](http://68.media.tumblr.com/a7e5dd42a78b93086b0e7fde4fe8cc20/tumblr_oqd50xLOOA1sofvubo8_r1_1280.jpg)

Mit Schreiben vom 19.8.2014 lehnt der Antragstellerin Richterin Sauer erneut ab und begründet dies mit ihrer Unfähigkeit, zumindest im Falle der Personalführung. Sie unterschläge Postsachen und lasse sie falsch zuordnen, um Gerichtsverfahren entweder in die Länge zu ziehen, zu manipulieren und das Recht zu beugen.

[9] [http://68.media.tumblr.com/728a23c4c825afd57c59984b0a245ca1/tumblr\\_oqd50xLOOA1sofvubo9\\_r1\\_1280.jpg](http://68.media.tumblr.com/728a23c4c825afd57c59984b0a245ca1/tumblr_oqd50xLOOA1sofvubo9_r1_1280.jpg)

The screenshot shows a Google search for '5. revier frankfurt'. The search results page displays a map entry for '5. Polizeirevier Frankfurt (Ostend)' located at Ferdinand-Happ-Straße 32, Frankfurt am Main. A review by Maximilian Baehring, dated 'in der letzten Woche', is visible. The review title is 'EINDRINGLICHE WARNUNG' and the text describes a negative experience with police officers, mentioning physical assault, threats, and corruption. The reviewer gives a rating of 1 star. To the right of the map entry, there are additional details about the police station, including its address and phone number, and a section for 'Bewertungen' (Reviews) showing 1 Google review.

[10] [http://68.media.tumblr.com/7d2f6e03af29022f9e18f31a56baa89a/tumblr\\_oqd50xLOOA1sofvubo10\\_r2\\_1280.jpg](http://68.media.tumblr.com/7d2f6e03af29022f9e18f31a56baa89a/tumblr_oqd50xLOOA1sofvubo10_r2_1280.jpg)

## 22.05.2017 05:39 <http://sch-einesystem.tumblr.com/post/160953617093>

Post verloren? Ist hier doch noch noch nie vorgekommen!

Vorsicht, die Beamten prügeln auf Hilfesuchende ein. Leute die erpresst und Ausgehungert werden. Leute die von ihre Partnern schwerst misshandelt wurden. Auch bei Schutzbefohlenen die misshandelt werden wird eiHilfestellung unterlasse. Und es wird der Kidnesentführung beigehtolfen und der Vertuschung von sexuellem Missbrauch. ?MAchen sie es schriftlich? ist eien der höflicheren Aussagen, oftmals wirdder Hörer aufgnallt oder Anrufer werden massiv bedroht. Ulnsbesondere wenn man sich nach solche einem Vorfall dienstaufsichtsbeschwert oder Anzeige gegen die Beamten erstattet. Dann wird man schonmal damit bedroht man könne einen auch verschwinden lassen. Ihre Arbeit erledigen diese Beamten nicht. Stattdessn sind sie unverschämt und unhöflich. Suchen Sie sich lieber einen alternativen privten Sicherhistanbieter als sich dorthinzu wenden. Im Duden steht daß Bullen keine Menschen sind sondern Rindviecher. Die helfen auch ihren korrupten Kollegen die achte von insgesamt sechs Raten einzutreiben (also beim Geld unterschlagen). Sie sind korrupt und zwar hieb und stichfest nachweisbar. Und dazu noch brutal gegen jeden der das offen ausspricht. Leider gibt es hier keien Möglichkeit negativ Sterne zu vergeben oder gar keine. Hier wäre es angebracht.

Ich gehe mal davon aus bei den sogenannten Blockupy Krawallen vom 18. Mai hat sich die Wut auch einiger Anwohner entladen. Das war als hier die Polizeifahrzeuge brannten.

Unterschlagung von Postsachen zwecks Fakten schaffen bei Kindesentführung!

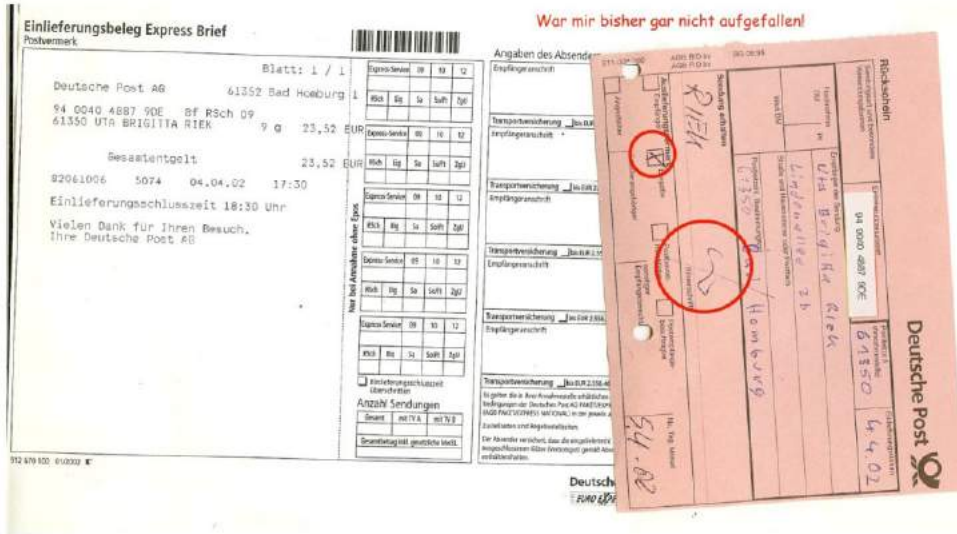

04. und 05. April 2002 - Wer ist dieser angebliche Ehegatte?

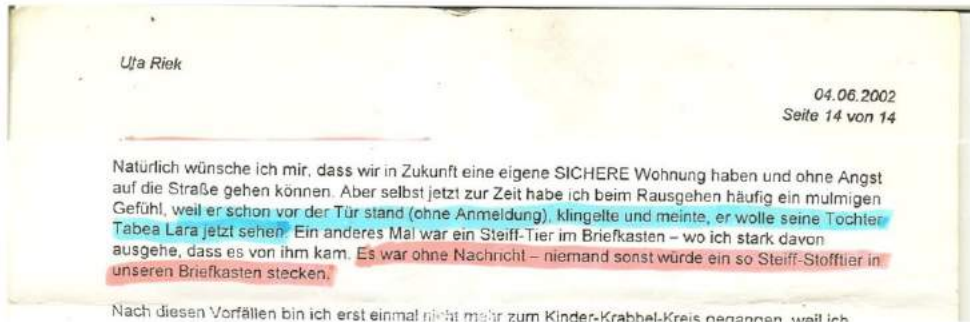

Stofftier für mein Kind mit an den eingeworfenen Brief gehängt - „Es war ohne Nachricht“ - das betrifft das Schreiben vom 06. April 2002, ein Bekannter hat die Zustellung des angeblich nicht zugestellten Briefes bezeugt und das dazu noch schriftlich festgehalten!

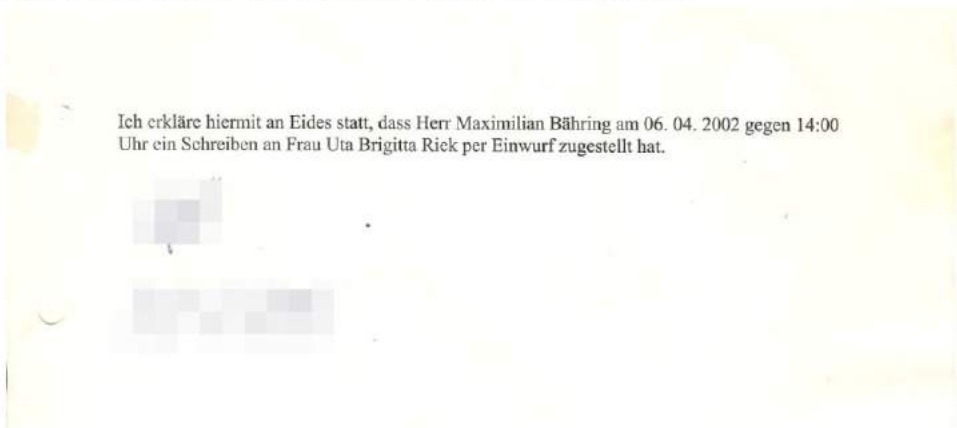

[1] http://68.media.tumblr.com/059e892b46be8428a46e15acf42f45/tumblr\_oqd7qgFz8v1sofvubo1\_1280.jpg

Mit Schreiben vom 19.8.2014 lehnt der Antragstellerin Richterin Sauer erneut ab und begründet dies mit ihrer Unfähigkeit, zumindest im Falle der Personalführung. Sie unterschläge Postsachen und lasse sie falsch zuordnen, um Gerichtsverfahren entweder in die Länge zu ziehen, zu manipulieren und das Recht zu beugen.

[2] [http://68.media.tumblr.com/728a23c4c825afd57c59984b0a245ca1/tumblr\\_oqd7qgFz8v1sofvubo3\\_1280.jpg](http://68.media.tumblr.com/728a23c4c825afd57c59984b0a245ca1/tumblr_oqd7qgFz8v1sofvubo3_1280.jpg)

The screenshot shows a Google search result for '5. Polizeirevier Frankfurt (Ostend)'. The review is by Maximilian Baehring, dated 'in der letzten Woche', with a rating of 1 star and the title 'EINDRINGLICHE WARNUNG'. The text of the review is as follows:

Vorsicht, die Beamten prügeln auf Hilfesuchende ein. Leute die erpresst und Ausgehungert werden. Leute die von ihre Partnern schwerst misshandelt wurden. Auch bei Schutzbefohlenen die misshandelt werden wird eiHilfestung unterlasse. Und es wird der Kidnesentführung beigehtollen und der Vertuschung von sexuellem Missbrauch. "MAchen sie es schriftlich" ist eien der höflicheren Aussagen, oftmals wirdder Hörer aufgnallt oder Anrufer werden massiv bedroht. Ulnsbesondere wenn man sich nach solche einem Vorfall dienstaufsichtsbeschwert oder Anzeige gegen die Beamten erstattet. Dann wird man schonmal damit bedroht man könne einen auch verschwinden lassen. Ihre Arbeit erledigen diese Beamten nicht. Stattdessen sind sie unverschämt und unhöflich. Suchen Sie sich lieber einen alternativen privaten Sicherheitsanbieter als sich dorthinzu wenden. Im Duden steht daß Bullen keine Menschen sind sondern Rindviecher. Die helfen auch ihren korrupten Kollegen die achte von insgesamt sechs Raten einzutreiben (also beim Geld unterschlagen). Sie sind korrupt und zwar hieb und stichfest nachweisbar. Und dazu noch brutal gegen jeden der das offen ausspricht. Leider gibt es hier keien Möglichkeit negativ Sterne zu vergeben oder gar keine. Hier wäre es angebracht.

Ich gehe mal davon aus bei den sogenannten Blockupy Krawallen vom 18. Mai hat sich die Wut auch einiger Anwohner entladen. Das war als hier die Polizeifahrzeuge brannten.

On the right side of the search result, there is a sidebar with a photo of the police station, the name '5. Polizeirevier (Ostend)', and contact information: 'Adresse: Ferdinand-Happ-Straße 32, Frankfurt am Main' and 'Telefon: 069 75510500'.

[3] [http://68.media.tumblr.com/7d2f6e03af29022f9e18f31a56baa89a/tumblr\\_oqd7qgFz8v1sofvubo2\\_1280.jpg](http://68.media.tumblr.com/7d2f6e03af29022f9e18f31a56baa89a/tumblr_oqd7qgFz8v1sofvubo2_1280.jpg)

The screenshot shows a shipping tracking page with a table of delivery attempts. A large red watermark 'Hier ist keine Karte!' is overlaid on the table. The table contains the following data:

| Datum                           | Status          | Ursache                                                            |
|---------------------------------|-----------------|--------------------------------------------------------------------|
| Freitag, 19. Mai 2017 19:23 Uhr | nicht verfügbar | In Transit with Destination Carrier                                |
| Freitag, 19. Mai 2017 18:51 Uhr | nicht verfügbar | In transit - Exception-shipment On-hold                            |
| Freitag, 19. Mai 2017 18:30 Uhr | nicht verfügbar | Delivery Attempt-Attempted Delivery - No One to Receive, Card Left |
| Freitag, 19. Mai 2017 07:04 Uhr | nicht verfügbar | In Transit with Destination Carrier                                |
| Freitag, 19. Mai 2017 05:02 Uhr | nicht verfügbar | In Transit with Destination Carrier                                |

[4] [http://68.media.tumblr.com/426e586eb18c2ddec4bd67b5a5e083b9/tumblr\\_oqd7qgFz8v1sofvubo4\\_1280.jpg](http://68.media.tumblr.com/426e586eb18c2ddec4bd67b5a5e083b9/tumblr_oqd7qgFz8v1sofvubo4_1280.jpg)

22.05.2017 06:24 <http://sch-einesystem.tumblr.com/post/160954925608>

?Das unterschreibe ich nicht ...?

<http://zettel.dynip.name/>

Wo hab ich den Satz nur schonmal gehört? <http://www.spiegel.de/netzwelt/netzpolitik/internetsperren-koehler-verweigert-unterschrift-fuers-filtergesetz-a-663980.html>

23.05.2017 05:05 <http://sch-einesystem.tumblr.com/post/160974493373>

@Frankfurter Sparkasse 1822 Das ihr erheblich SCHULD habt am in den Suizid hetzen eurer ehem-aligen Kunden die ihr hieb und stichfest nachweisbar BETROGEN habt kann man unter Aktenzeichen 30 C 3184/12 (22) AG Frankfurt/M. nachlesen. Lastschriften trotz auch auf eurer Seite widerrufener Einzugsermächtigung <http://frankfurter-sparkasse.dynip.name> Inzwischen habt ihr ja ein schwertskriminelle Rocker udn Stalkerbande organisiert um eure Opfer 24/7 zu drangsalieren, so om typ Moskau Inkasso. Das passt zue ierem geschäftsgebaren.

Mitteilung/ Hinweis Onlineaktenzeichen: 1495517470848

Die Frankfurter Sparkasse, Filiale Hanauer Landstraße 25, steht im mehr als dringenden Verdacht Drückeollonen beigeholten zu haben überhöhte Beträge auch wbei widerrufenen Einzugsermächtigungen abzubuchen. Sie habnen den Opfern schertskriminelle Rockerbandn auf den Hals eghetzt die diese in den Tod hetzen sollten. Außerdem haben die Banker Post unterschlagen und so einer Kindesentführung und Vertuschung von Sexuellem Mißbrauch Schutzebefhlerner mindestens wissentlich beigeholten. Weil die Polizeiwachen 1 und 5 nichts unternehmen gegen die unverschämten und korrupten Bankiers kam es zu schweren Ausschreitungen im Frankfurter Ostend. <http://frankfurter-sparkasse.dynip.name>

Zuständiges Polizeipräsidium/ Ansprechpartner:  
Polizeipräsidium Frankfurt  
Adickesallee 70  
60322 Frankfurt am Main



[1] [http://68.media.tumblr.com/2fee80490bb9f9cda9700aa2fe0a678/tumblr\\_oqe3grEKKr1sofvubo2\\_1280.jpg](http://68.media.tumblr.com/2fee80490bb9f9cda9700aa2fe0a678/tumblr_oqe3grEKKr1sofvubo2_1280.jpg)



[2] [http://68.media.tumblr.com/fc45246f224b20c5c60817e300714c44/tumblr\\_oqe3grEKKr1sofvubo1\\_1280.jpg](http://68.media.tumblr.com/fc45246f224b20c5c60817e300714c44/tumblr_oqe3grEKKr1sofvubo1_1280.jpg)

## @Frankfurter Sparkasse 1822

Das ihr erheblich SCHULD habt am  
in den Suizid hetzen eurer ehem-  
aligen Kunden die ihr hieb und  
stichfest nachweisbar BETROGEN  
habt kann man unter Aktenzeichen  
30 C 3184/12 (22) AG Frankfurt/M.  
nachlesen . Lastschriften trotz auch  
auf eurer Seite widerrufener  
Einzugsermächtigung.

[3] [http://68.media.tumblr.com/6363dd4f66f4b1a1ab3c0b0bf3ed822/tumblr\\_oqe3grEKKr1sofvubo3\\_1280.jpg](http://68.media.tumblr.com/6363dd4f66f4b1a1ab3c0b0bf3ed822/tumblr_oqe3grEKKr1sofvubo3_1280.jpg)



[4] [http://68.media.tumblr.com/369b219105b2c2f9a309b76e0379e672/tumblr\\_oqe3grEKKr1sofvubo6\\_r1\\_1280.jpg](http://68.media.tumblr.com/369b219105b2c2f9a309b76e0379e672/tumblr_oqe3grEKKr1sofvubo6_r1_1280.jpg)





[5] [http://68.media.tumblr.com/914cd63538598728f815a4ace4e6e758/tumblr\\_oqe3grEKKr1sofvubo4\\_1280.jpg](http://68.media.tumblr.com/914cd63538598728f815a4ace4e6e758/tumblr_oqe3grEKKr1sofvubo4_1280.jpg)



[6] [http://68.media.tumblr.com/6d4ef0db1ae045218960bbe24b98c536/tumblr\\_oqe3grEKKr1sofvubo5\\_1280.jpg](http://68.media.tumblr.com/6d4ef0db1ae045218960bbe24b98c536/tumblr_oqe3grEKKr1sofvubo5_1280.jpg)

## Druckansicht

### Mitteilung Onlineaktenzeichen: 1495517470848

Es handelt sich bei diesem Schriftstück nicht um eine Anzeigenbescheinigung. Eine Anzeigenbescheinigung der Polizei kann erst bei vollständig überprüfem Sachverhalt, Richtigkeit der Daten und bei Festlegung der sachbearbeitenden Dienststelle ausgestellt werden.

#### Mitteiler

Name:  
Geburtsname:  
Vorname:  
Geburtsdatum:  
Geburtsort:  
Geschlecht:  
Straße:  
Hausnummer:  
Postleitzahl:  
Wohnort:  
Telefon privat:  
Telefon geschäftlich:  
Fax:  
Mobil:  
E-Mail-Adresse:

#### Ereignisort

Straße:  
Hausnummer:  
Orts-/Straßenname:  
Postleitzahl:  
Ort:  
freie Ortsbeschreibung:

#### Ereigniszeit

von Datum:  
Uhrzeit von:  
bis Datum:  
Uhrzeit bis:  
Erläuterung:

#### Mitteilung/ Hinweis

Die Frankfurter Sparkasse, Filiale Hanauer Landstraße 25, steht im mehr als dringenden Verdacht Drücksalonen begehrt zu haben. Gefährliche Beteiligte auch von widerrechtlichen Einzugsmächtigungen abzuweichen. Sie haben das Opfer schwerkriminelle Rückkordbanden auf den Hals geholt die diese in den Tod hetzen sehen. Außerdem haben die Banker Post unterschlagen und so einer Kindesentführung und Vertuschung von Sexualmissbrauch Schutzbedürftiger mindestens wasserfeste begeht. Weil die Polizeiwachen 1 und 5 nichts unternahmen gegen die unverschämten und korrupten Bankiers kam es zu schweren Ausschreitungen in Frankfurter Ostend. <http://frankfurter-sparkasse.dynp.name>

#### Zuständiges Polizeipräsidium/Ansprechpartner:

Polizeipräsidium Frankfurt  
Adickesallee 70  
60322 Frankfurt am Main

[7] [http://68.media.tumblr.com/7150a360685294505d2c86b8eca76018/tumblr\\_oqe3grEKKr1sofvubo7\\_r2\\_1280.jpg](http://68.media.tumblr.com/7150a360685294505d2c86b8eca76018/tumblr_oqe3grEKKr1sofvubo7_r2_1280.jpg)

## 23.05.2017 06:15 <http://sch-einesystem.tumblr.com/post/160976283018>

Es ist keine Karte dagewesen. genau wie auch Wahlbenachrichtigungs-postkarten fehlen. ich war gestern extra den kompletten Tag zu Hause geblieben. Daß ein Karte iengworfen worden wäre ist eine simple Lüge.

Ich habe bereits Samstag unter Onlineaktenzeichen 1495517470848 Anzeige erstatte da ging es um ein unverchämt polizistein die mir nicht schriftlich ebstätigen wollte daß ich Anzeige erstatte die ich darauf hinweisen wollte daß es sich um ein gaze Reihe von Postdiebstählen handelt, beginnend mit der Falschbeurkundung zwecks Gelderpressung druch Kindesentführung aus 9F 104/01 Kl. Bad Homburg, oder dem Moment als man **NACHWEISLICH falsch aus meinem Personalausweis Anschriften übertrug durch Urkundensbeamte beim Amtsgericht.Urkundenfälschung, gleich zwo mal, einmal auf der Kirchenaustrittsurkunde und ein weiters mal eben auf der Geburtsurkunde:**

<http://www.banktunnel.eu/umzg0506.pdf>

Wahlmanipulation und Kidnentführung sowie Vertuschung sexuellen Missbrauchs im Zuvieldeint:

<http://www.bad-homburg.eur/Pressemitteilung.pdf>

?

#### SOS / ALARM / MAYDAY NEUE POSTUNTERSCHLAGUNG

WAHLMANIPULATION / RKUNDEN-FÄLSCHUNG / KINDESENTFÜHRUNG ZWECKS DER ERPRESSUNG VON ZAHL-UNGEN / SEXUELLER MISS-BRAUCH (Beihilfe Vertuschung) / AUSSAGE-ERPRESSUNG / FOLTER / MEHRERE MORDNASHCLÄGE / VERGIFTUNG / FREIHEITSBERAUBUNG / MASSIVE AUSSCHREITUNGEN WEGEN SEIT 798 UNTÄTIGER POLIZISTEN/GERICHTE

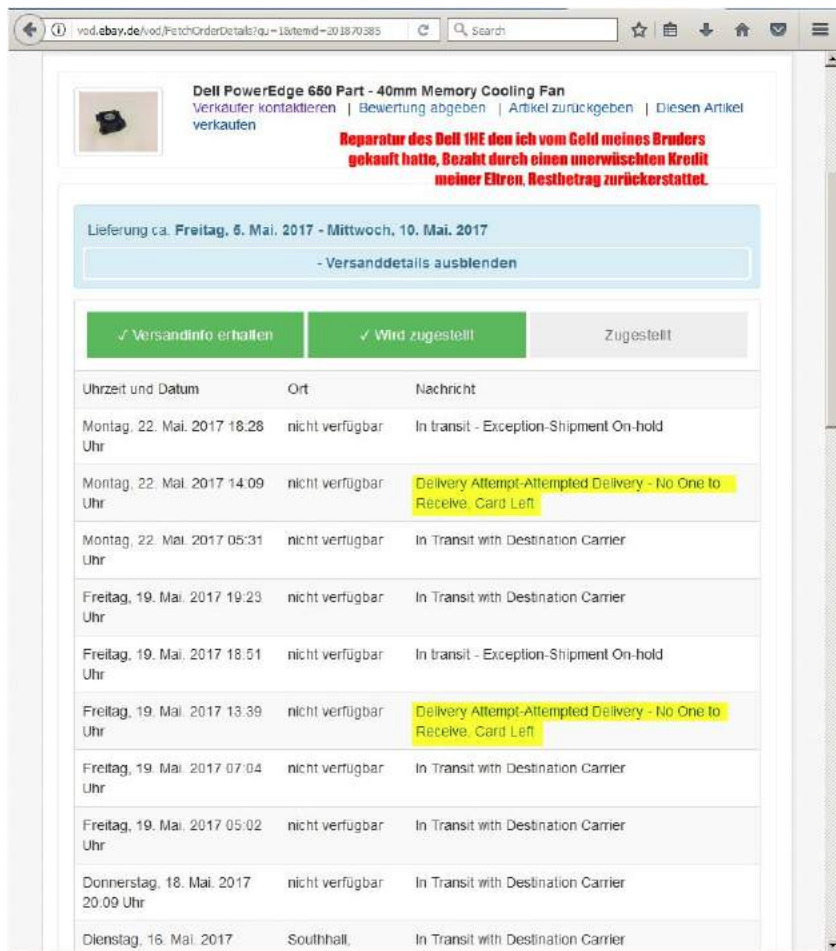

[1] [http://68.media.tumblr.com/24f21f4f0f60fd7b72f8986cbe979f1/tumblr\\_0qe6qaGjP1sofvubo1\\_1280.jpg](http://68.media.tumblr.com/24f21f4f0f60fd7b72f8986cbe979f1/tumblr_0qe6qaGjP1sofvubo1_1280.jpg)

**SOS / ALARM / MAYDAY**  
**NEUE POSTUNTERSCHLAGUNG**  
**WAHLMANIPULATION / RKUNDEN-**  
**FÄLSCHUNG / KINDESENTFÜHRUNG**  
**ZWECKS DER ERPRESSUNG VON ZAHL-**  
**UNGEN / SEXUELLER MISS-BRAUCH**  
**(Beihilfe Vertuschung) / AUSSAGE-**  
**ERPRESSUNG / FOLTER / MEHRERE**  
**MORDNASHCLÄGE / VERGIFTUNG /**  
**FREIHEITSBERAUBUNG / MASSIVE**  
**AUSSCHREITUNGEN WEGEN SEIT '98**  
**UNTÄTIGER POLIZSTEN/GERICHTE**

[2] [http://68.media.tumblr.com/22c42a7aedb71ca0f8e0137e8260bc6e/tumblr\\_0qe6qaGjP1sofvubo5\\_r1\\_1280.jpg](http://68.media.tumblr.com/22c42a7aedb71ca0f8e0137e8260bc6e/tumblr_0qe6qaGjP1sofvubo5_r1_1280.jpg)

Beglaubigte Abschrift

Aktenzeichen:  
10 Gen 124/03

Datum: 03.02.03

Gegenwärtig:  
Lempp, JAe  
Urkundsbeamtin der Geschäftsstelle

Den Austritt aus der Kirche erklärt:

Zuname: Bähring

Vornamen: Maximilian

geboren am: 21.07.1975

in: Bad H

getauft in: Friedrichsdorf/Ts.

Familienstand: ledig

ausgewiesen durch: BPA

Eheschließung am: in:

mit:

letzter gemeinsamer Wohnsitz:

Kirche, aus der Austritt erklärt wird: evangelische

Anschrift (Str., Hausnummer, PLZ, Wohnort): 61350 Bad Homburg, Götzenmühlweg 62



gez. Unterschriften



Beglaubigt

*Lempp*

[3] [http://68.media.tumblr.com/479ed48ba92a26b53f3a87fd88623c08/tumblr\\_oqe6qalGjP1sofvubo2\\_1280.jpg](http://68.media.tumblr.com/479ed48ba92a26b53f3a87fd88623c08/tumblr_oqe6qalGjP1sofvubo2_1280.jpg)

Unterschlagung von Postsachen zwecks Fakten schaffen bei Kindesentführung!



04. und 05. April 2002 - Wer ist dieser angebliche Ehegatte?

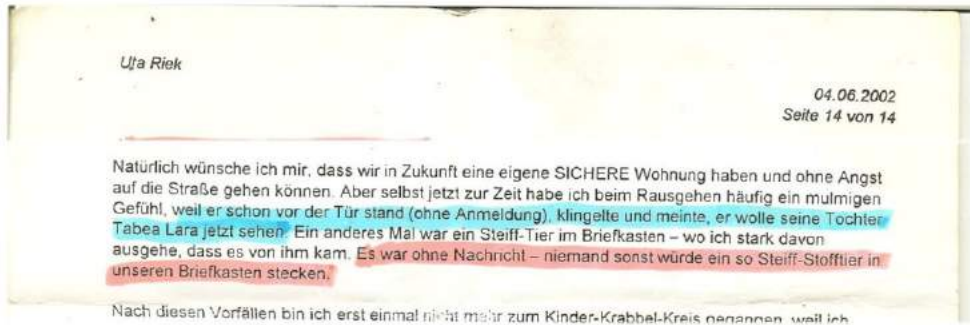

Stofftier für mein Kidn mit an den eingeworfenen Brief gehängt - „Es war ohne Nachricht“ - das betrifft das Schreiben vom 06. April 2002, ein Bekannter hat die Zustellung des angeblich nicht zugestellten Briefes bezeugt und das dazu noch schriftlich festgehalten!

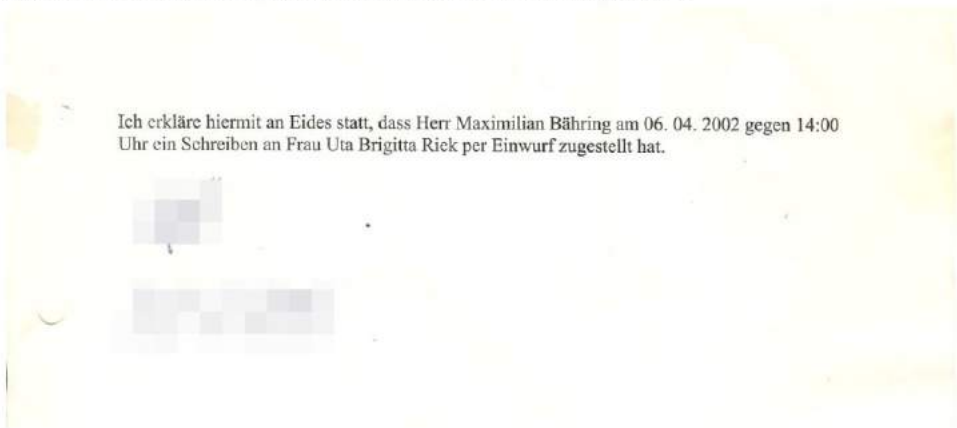

[4] [http://68.media.tumblr.com/059e892b46be8428a46e15acf42f45/tumblr\\_oqe6qaGjP1sofvubo4\\_r1\\_1280.jpg](http://68.media.tumblr.com/059e892b46be8428a46e15acf42f45/tumblr_oqe6qaGjP1sofvubo4_r1_1280.jpg)

# Aktenzeichen 50.3.5.5048.BU.00.74 beim Jugendamt Bad Homburg v.d.H.

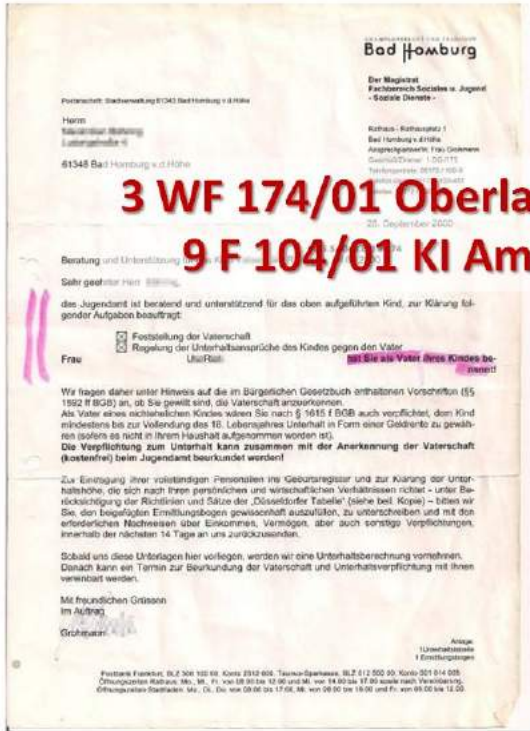

**3 WF 174/01 Oberlandesgericht Frankfurt a.M.**  
**9 F 104/01 KI Amtsgericht Frankfurt a.M.**

Die Mutter hat behauptet ich wäre der Vater weil sie Geld will. Deshalb soll ich eine Anerkennung der Vaterschaft beurkunden lassen.

Auf einmal ist sie aber der Meinung ich wäre dann besser doch nicht der Vater da sie dann verpflichtet ist ein Umgangsrecht zu gewähren. Deshalb verweigert Sie jetzt einfach ihr Gegenzeichnen der Urkunde.

[5] [http://68.media.tumblr.com/987d1459e9b3215e79a6fb05497097cf/tumblr\\_oqe6qGjP1sofvubo3\\_1280.jpg](http://68.media.tumblr.com/987d1459e9b3215e79a6fb05497097cf/tumblr_oqe6qGjP1sofvubo3_1280.jpg)

## Möglicherweise Wahlmanipulation trotz diesbezüglicher Beschwerden meinerseits?



[6] [http://68.media.tumblr.com/2ed72edb12f866c70e148022a5b5b0aa/tumblr\\_oqe6qGjP1sofvubo6\\_r1\\_1280.jpg](http://68.media.tumblr.com/2ed72edb12f866c70e148022a5b5b0aa/tumblr_oqe6qGjP1sofvubo6_r1_1280.jpg)

23.05.2017 08:13 <http://sch-einesystem.tumblr.com/post/160978521288>

Man unterschlägt schon wieder meine Post! Und wenn sie sich mal bei der Firma R\*M\*R gegenüber dem Gagern Gymnasium umsehen wird ihnen auffallen daß dort in einer Vitrine Broschüre zur Handauflege technik der Reiki-Sekte ausliegen. Die Sekte die es angeblich nicht gibt. Ebenso verkaufen die für 5 Euro ? 10 Euro TFT Displays und x86 Rechner ohne Platten (Das hat mich nach der Beschlag-nahme erstmal gerettet, ich konnte NON PROFIT weiterarbeiten bei politischer Vverfolgung von Wahlmanipulation siehe Aktenzeichen WP 88/13 Bundestag und meinem Datenschutzkrma sowie in Sachen Gerichtsprozessführung wegen früherer Firma und Sorgercht, korrupten Behörden die nicht ermitteln oder Gerichtsverfahren so lange ? über 10 Jahre ? oder eintwellige Anordnungen sechs Monate lang ? herauszögern bis Kinder ihren Vätern total entfremdet sind). Ich erinnere mich aber inzwischen genau daß genau solch ein Display wie die es Verkaufen mein gztter Bekannter Chris Knak besaß ebenso wie einen Fujitus PC mit genau so einem defekten RAM-Riegel auf dem er seine Studienarbeit (Lehramt) schrieb. Genau so einer wie ich ihn Mai 2017 für 5 Euro beim Trödler remar gegenüber gekauft hatte die angeblich Haushaltsauflösungen machen. Sehr, sehr seltsam das alles.

Angeblich wurde mir eine Karte zugeteilt zu einer Lieferung am Freitag und am Montag. Diese Karten sind nicht da. Weder im Briefkasten im Hause wo sie hingehören noch kleben die am Hauseingang, wie das angeblich ?überlastete? Paketboren immer machen, wo sie jedermann abreißen kann und dann mit der abholkarte die Ware unter-schlagen. Postunterschaltung erinnert mich an die Klinik Dr. Baumstark und das verfahren9F 434/02 UG AG Bad Homburg wo Uta Riek falsch behauptet sie würde keine Post erhalten haben. Außer-dem an die vorsätzliche falschbeurkundung bei meinem Kirchaustritt.

[http://www.sektenwatch.de/drupal/sites/default/files/files/fundamentalistische\\_bibelbewegungen.pdf](http://www.sektenwatch.de/drupal/sites/default/files/files/fundamentalistische_bibelbewegungen.pdf)

REIKI SEKTE? In dem Laden hat auch ein Mann der in der Wohnung unter mir wohnte gearbeitet. In dem Laden steht auf der rechten Seite wenn man herein-kommt eine silberfarbene Vitrine. An ihr klebt ein Orangefarbener Aufkleber ?R\*M\*R Privat?. In ihr befindensich Schriften über ?Gewissheit heilen? - ?alternative Heilmethoden? eines ?Reinhard BoNnke?. Foto davon ist leider nichts geworden.

## Man unterschlägt schon wieder meine Post!

Und wenn sie sich mal bei der Firma R\*M\*R gegenüber dem Gagern Gymnasium umsehen wird ihnen auffallen daß dort in einer Vitrine Broschüre zur Handauflege technik der Reiki-Sekte ausliegen. Die Sekte die es angeblich nicht gibt. Ebenso verkaufen die für 5 Euro – 10 Euro TFT Displays und x86 Rechner ohne Platten (Das hat mich nach der Beschlag-nahme erstmal gerettet, ich konnte NON PROFIT weiterarbeiten bei politischer Vverfolgung von Wahlmanipulation siehe Aktenzeichen WP 88/13 Bundestag und meinem Datenschutzkrma sowie in Sachen Gerichtsprozessführung wegen früherer Firma und Sorgercht, korrupten Behörden die nicht ermitteln oder Gerichtsverfahren so lange – über 10 Jahre – oder eintwellige Anordnungen sechs Monate lang – herauszögern bis Kinder ihren Vätern total entfremdet sind). Ich erinnere mich aber inzwischen genau daß genau solch ein Display wie die es Verkaufen mein gztter Bekannter Chris K- besaß ebenso wie einen Fujitus PC mit genau so einem defekten RAM-Riegel auf dem er seine Studienarbeit (Lehramt) schrieb. Genau so einer wie ich ihn Mai 2017 für 5 Euro beim Trödler remar gegenüber gekauft hatte die angeblich Haushaltsauflösungen machen. **Sehr, sehr seltsam das alles.**

[1] [http://68.media.tumblr.com/6b4438c7e36e8be82d55f7c7972a551/tumblr\\_oqec5vXhhd1sofvubo7\\_r1\\_1280.jpg](http://68.media.tumblr.com/6b4438c7e36e8be82d55f7c7972a551/tumblr_oqec5vXhhd1sofvubo7_r1_1280.jpg)

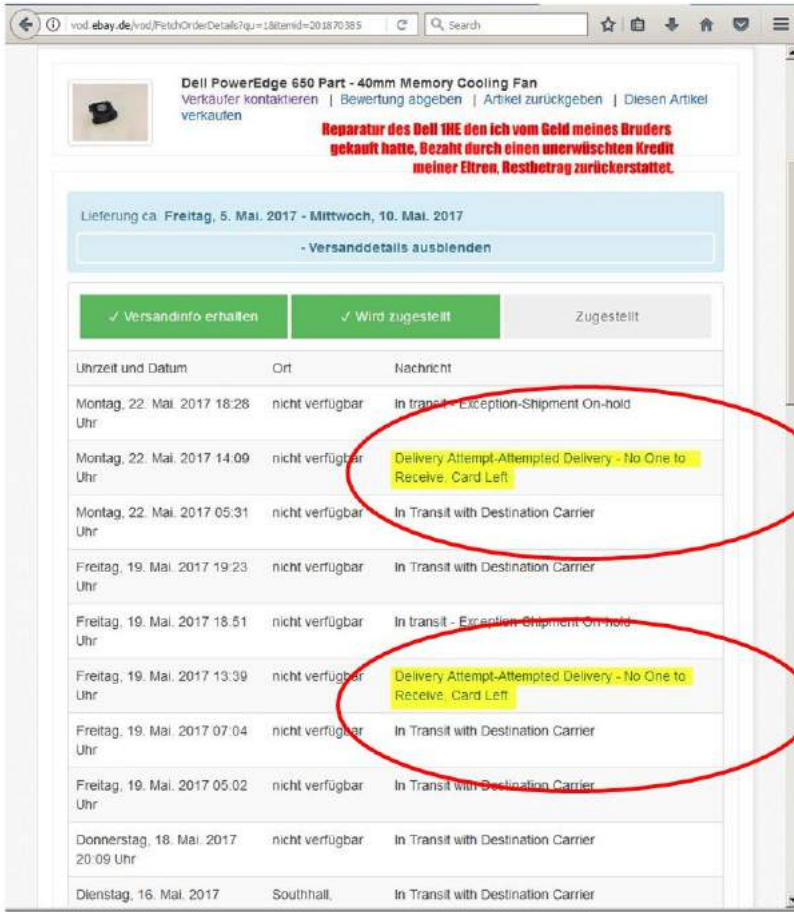

Angeblich wurde mir eine Karte zugesellt zu einer Lieferung am Freitag und am Montag. Diese Karten sind nicht da. Weder im Briefkasten im Hause wo sie hingehören noch kleben die am Hauseingang, wie das angeblich „überlastete“ Paketboren immer machen, wo sie jedermann abreißen kann und dann mit der Abholkarte die Ware unterschlagen. Postunterschlagung erinnert mich an die Klinik Dr. Baumstark und das Verfahren 9F 434/02 UG AG Bad Homburg wo Uta Riek falsch behauptet sie würde keine Post erhalten haben. Außerdem an die vorsätzliche Falschbeurkundung bei meinem Kirchaustritt.

[2] [http://68.media.tumblr.com/48e85689c8681a7969a38a71d45bce15/tumblr\\_oqec5vXhhd1sofvub01\\_r1\\_1280.jpg](http://68.media.tumblr.com/48e85689c8681a7969a38a71d45bce15/tumblr_oqec5vXhhd1sofvub01_r1_1280.jpg)

Elterninitiative zur Hilfe gegen seelische Abhängigkeit und religiösen Extremismus e.V.

„neue Offenbarungen“ verbunden mit bisher nie eingetretenen Prophezeiungen. Er glaubt, dass seine „Wunderheilungen“ ihn in seinem Selbstverständnis bestätigen. Das Heil des Menschen so Hinn, liege darin, dass Gott den Glaubenden zugesagt habe, ihre materiellen und anderen Wünsche zu erfüllen. Folgerichtig vertitt er das Prinzip „Prosperity Gospel“ (Wohlstands-Evangelium); Man brauche sich eine Sache von Gott nur intensiv zu erbitten (unter genauer Beschreibung des Gewünschte, „name-it-and-claim-it“) und sie wird gewährt. Er beruft sich fundamentalistisch unter anderem auf die Bibelstellen: „Ich bitte Gott, dass es dir in jeder Hinsicht gut gehe und du gesund seist“ (3.Joh 2) und „Bitter, so wird Euch gegeben“ (Mt 7,7). Am offensichtlichsten, glaubt Hinn, wird dabei die Zuwendung Gottes in der Wunderheilung, so dass hier „Heil“ und „Heilung“ eng verknüpft werden.

### b) Reinhard Bonnke

In Deutschland etwas bekannter als Benny Hinn, aber ebenso umstritten, ist Reinhard Bonnke.

Er wurde im April 1940 in Königsberg/Pr. In eine Familie hineingeboren, die sich zur Pfingstbewegung hielt und auch Zungenrede praktizierte. Nach der Flucht aus Ostpreußen lebte die Familie in Glückstadt/Elbe. Bonnke berichtet, dass er in einem Gottesdienst mit einem finnischen Pfingstprediger eine Geistestaufe empfangen habe und seitdem „in Zungen rede“. Er habe auch die Stimme Gottes vernommen, die ihm prophezeite, er würde einmal Missionar in Afrika werden. In einer kleinen, von seinem Vater gegründeten Pfingstgemeinde habe er im Alter von 14 Jahren seine erste „Wunderheilung“ an einer Frau vollzogen. Mit 19 Jahren besuchte er eine pfingstliche Bibelschule in Wales und wurde mit der fundamentalistischen Überzeugung bekannt, dass Gott alles schenkt, wozum man ihn bittet (Geld, Gesundheit, usw.). Als 21-jähriger kehrte er nach Deutschland zurück und gründete in Flensburg eine eigene kleine Pfingstgemeinschaft, in der Wunderheilungen einen hohen Stellenwert hatten.

Sein großes Ziel aber blieb Afrika und so wirkte er ab 1967 für die pfingstliche „Apostolic Faith Mission“ in Südafrika. Nach der Trennung von dieser Gemeinschaft gründete er 1975 sein eigenes Missionswerk „Christus für alle Nationen (CfaN)“, das heute in Frankfurt/M. seine

[3] [http://68.media.tumblr.com/b9f1c3854c7b1bdc97a458050c28f20/tumblr\\_oqec5vXhhd1sofvub04\\_r1\\_1280.jpg](http://68.media.tumblr.com/b9f1c3854c7b1bdc97a458050c28f20/tumblr_oqec5vXhhd1sofvub04_r1_1280.jpg)



## Noch heute ...

... bevor dieser Tag endet, kann Ihre Lebensuhr bereits abgelaufen sein. Sie wissen durchaus nicht, ob Sie noch einmal einen Sonnenuntergang oder einen neuen Tagesanbruch erleben.

Haben Sie dies in Ihrer Zukunftsplanung mit berücksichtigt? Diese Stunde kann die letzte für Sie sein! Ein Herzversagen, Herzinfarkt oder Verkehrsunfall könnte Ihrem Leben noch heute ein plötzliches Ende bereiten. – Noch bevor dieser Tag endet, könnten Sie schon in einer Leichenhalle aufgebahrt sein. Wo aber werden Sie nach dem Tode sein? – Dann hören alle Spaß- und leichtfertigen Redensarten über GOTT und die Ewigkeit auf.

In Ihrer Sterbestunde werden Sie alles zurücklassen. Nur eines nehmen Sie über die Schwelle des Todes mit in die Ewigkeit: Ihre unvergebene Schuld. Jede Lüge und Unversöhnlichkeit, jeden Haß, Betrug oder Diebstahl, jeden Mord an ungeborenem Leben, jeden vor- und außerehelichen Geschlechtsverkehr, Ehebruch oder Mißbrauch der von GOTT geschenkten Sexualität, alle Hurerei, Perversität, Pornographie, ja jede einzelne unvergebene Sünde Ihres Lebens – auch Ihr Unglaube GOTT gegenüber – wird Sie am Tag des Gerichts schuldig sprechen.

Durch die Beschäftigung mit esoterischer, astrologischer Literatur, Horoskopen, Zauberbüchern und -spielen, Glas- und Tischrücken, Hypnose, Pendeln, Kartenlegen usw. verkaufen Sie Ihre Seele bewusst oder unbewusst dem, der der Mörder von Anfang ist und werden mit Satan das schreckliche Los am Ort nie endender Qual teilen müssen. Wer sich auch nur aus Spaß mit dem Teufel einläßt – beispielsweise zu Halloween mit Totenköpfen, Geistern, Monstern oder Hexen; zu Silvester mit Bleigießen o.ä., begibt sich zumindest in die Abhängigkeit von finsternen Mächten.

Brand im Keller am 17. und schriftliche Bedrohung vom 03. November 2010 (vodafone-Hack am 13. Oktober 2010)

Noch  
... bevor dieser Tag  
ten sein. Sie wissen  
Sonnenuntergang od  
Haben Sie dies in  
Diese Stunde kann  
Herzinfarkt oder Ver  
ein plötzliches Ende  
können Sie schon in  
werden Sie nach dem  
leichtfertigen Redens  
In Ihrer Sterbestunde  
nehmen Sie über die  
Ihre unvergebene Schuld, jede Lüge und Unversöhnlichkeit,  
jeden Haß, Betrug oder Diebstahl, jeden Mord an ungeborenem  
Leben, jed  
bruch odg  
alle Hurer  
bene Sünde  
wird Sie an  
Durch die  
Horoskopen  
Hypnose, P  
wusst oder  
werden mit  
teilen müsse  
läßt – beisp  
Monstern od  
sich zuminde



[4] [http://68.media.tumblr.com/9d10cef2ecd8ab8d95c0bdf24a8ab242/tumblr\\_oqec5vXhhd1sofvubo5\\_r1\\_1280.jpg](http://68.media.tumblr.com/9d10cef2ecd8ab8d95c0bdf24a8ab242/tumblr_oqec5vXhhd1sofvubo5_r1_1280.jpg)



## REIKI SEKTE?

In dem Laden hat auch ein Mann der in der Wohnung unter mir wohnte gearbeitet. In dem Laden steht auf der rechten Seite wennman herein-kommt eine silberfarbene Vitrine. An ihr lebt ein Orangefarbener Aufkleber „REIKI Privat“. In Ihr befinden sich Schriften über „Gewissheit heilen“ - „alternative Heilmethoden“ eines „Reinhard Bohnke“. Foto davon ist leider nichts geworden.

[5] [http://68.media.tumblr.com/f0be1513a2fbc58b60bacfd50327141c/tumblr\\_oqec5vXhhd1sofvubo2\\_r2\\_1280.jpg](http://68.media.tumblr.com/f0be1513a2fbc58b60bacfd50327141c/tumblr_oqec5vXhhd1sofvubo2_r2_1280.jpg)



ereigneten bzw. als unecht herausstellten. Ähnliches wurde mir in Kiew, Hyderabad und anderen Orte der Erde berichtet. Erst große Begeisterung, danach jede Menge enttäuschte Hoffnungen. Darüber wird gewöhnlich vornehm der Mantel des Schweigens gebreitet.

Doch es gibt nicht nur enttäuschte Hoffnungen, sondern schlimmere Folgen. Üblich für Reinhard Bonnke und praktisch alle Heilungsevangelisten ist eine ebenso wahllose wie schnelle Handauflegung. Die Hand ist praktisch das Medium, durch welches die Kraft übertragen wird. Die Warnung der Schrift, „die Hände nicht zu schnell aufzulegen“ (1Tim 5,22), hat man schon längst großzügig übersehen bzw. uminterpretiert.

Als Folge von solchen unbiblischen Handauflegungen stellen sich manchmal Depressionen und schwere psychosomatische Probleme ein.

Denn von diesen Heilern geht eine Macht aus. So schrieb mir in einem privaten Brief eine Schwester, wie Bonnke ihr in Karlsruhe die Hände aufgelegt hatte. Seit dieser Zeit hat sie mit Anfechtungen zu kämpfen<sup>13</sup>. Ein ehemaliges Mitglied der BGG (Biblische Glaubens-Gemeinde Stuttgart) berichtet:

„Unter Handauflegung von R. Bonnke wurde ich wie von einem Blitz getroffen nach hinten auf einen harten Steinboden geschleudert, wobei jedes körperliche Gefühl verschwunden war. Verletzt wurde ich bei diesem Sturz nicht.“<sup>14</sup>

Gewöhnlich stürzen Bonnkes Zuhörer bei diesen Geistmanifestationen auf den Rücken. Auch das ist das Kennzeichen der falschen Propheten (Jes 28,13). Doch dies alles ist nur die Spitze des Eisbergs. Ein Evangelist aus Süddeutschland erzählte mir, wie ein junges Mädchen von Bonnke bei einer seiner Veranstaltungen geheilt wurde. Eine Woche danach war sie in der geschlossenen Abteilung der Psychiatrie.

[8] [http://68.media.tumblr.com/7121ca005ac2f67453acf74098202f65/tumblr\\_oqec5vXhhd1sofvubo8\\_r1\\_1280.jpg](http://68.media.tumblr.com/7121ca005ac2f67453acf74098202f65/tumblr_oqec5vXhhd1sofvubo8_r1_1280.jpg)

## 23.05.2017 12:18 <http://sch-einesystem.tumblr.com/post/160982559163>

Maximilian Bähring  
Hödelrinstraße 4  
D-60316 Frankfurt a.M.

Herrn Oberstaatsanwalt  
Dr. König  
Konrad-Adenauer-Straße 20  
D-60313 Frankfurt a.M.

Frankfurt a.M., der 23. Mai 2017

wiederholte Unterschlagung von Postsachen, ?Vandalimus? ihrer Beamten, versuchte Unterschlagung von Geräten aus dem Besitz meines Bruders Magnus Christian Bähring

Sehr geehrter Herr Dr. König!

als ich damals mit dem Jobcenter (hHrr Filsinger) absprach mich wieder selbständig zu machen unetsützenmich mein Bruder sowie meine Eltern Bernd und Ilse-Marie Bähring mit der daran zweckgebunden Leihstellung von Hardware/Geräten und Krediten.

Als ich UNSCHULDIG wegen mich falsch beschuldigender Polizeibeamter in U-Haft saß sie michmundo machen lollten um von ihrem eiegn vesragen abzulenekn liehen mir meine Eltern zudem Geld weil Ich aus der Haftanstalt nicht an mein Bankkonto kam um etwa Portokosten bestreiten zu können etc.

Aus deisen-Leihstellung(en und Leih)/-Geldern stammt - und zar hiebtund stichfets nachweisbar - die Hardwrae die 2016 bei mir beshlagnahm worden war. Sie sit somit vollumfänglich Eigentum von Magnus Christian Bähring undn - was eineRieh von Ersatzteilen angeht - Eigentum meiner Eltern.

Damit ich mich darum kümmernkann da meinBruder seienGeräte aus der Behschlagnahme zurück bekommt gabenmir mein Eltern VON MIR UNERWÜNSCHTERWEISE einen Bar-Kredit der an ihre Anwälte zurückgeführt wurde,zweckgebunden an die verwendung für die Rückgabe der Geräte an meinen Bruder Magnus Christian Bähring.

Eines der Esratzteiledas ich vom Gelde meiner Eltern bestellt habe, damit meinbruder seienGeräte in tadellosem Zustand zurückerhält - aber ohne mein Daten darauf - ist ein Ventilator, ich habe uch Platten besorgt weil die Platte des rechners der sich im Polizeiverwahrung befand nachweislich defekte Sektoren aufweist. Möglicherweise ein Transportschaden beim Polizeieinsatz.

Den Ventialtor hatte ich besorgt um den urlat-Srverer den ich für meinen Bruder mal für 20 Euro bestellt hatte (Domain ?baehring.at?) undfür den ich immernoch die moantlichen Mietgebühren entrichte weil ich ihn selbst auch nutze für meine NON-PROFIT politische Arbeit im Datenschutz und um meien Behördenkram (Jobcenter, Gerichte, Jugendamt ) zu erledigen dun den ich zuletzt durch eine Mietmaschinen ersetzt habe weil die Ersatzteilkosten den Gerätwert übersteigen. Als meine Eltern mir nun eien zweckgebunden Finanzhilfe für die Rückgabe der Geräte gaben habe ich bei ebay geschaut und im Ausland einen Kühler gefunden mit dem sich die Reparatur eventuell lohnt wenn man keine Arbeitszeit bezahlen muß weil manes selbst macht. Wie schon öfter in der Vergangenheit geht aber zielgerichte Post mit dem bestellten verloren. Das letzte mal wardas bei einer Fetsplatt geschehen die ich ebenfalls über ebay bestellthatte. Ein anderer Datenträger (mit umfangreichen elektronischen Beweismitteln in Sachen eiens Hackingversuchs) aus dem Besitz meiens Bruder ging der Bundespost/DHL angeblich auf dem Weg zum Rechtsanwalt verloren (Absendebelege vorhanden).

Das ist ein wenig viel Zufall. Der jetzt am 28. April 2017 bestellte Ventilator ging heidenfals angeblich auf dem Postwege verloren. Der Verkäufer hattenun wohl noch ein zweites solches Teil herumliegen und antwortete auf meine Beschwerde-Email hin er werde diese nun auf den Weg bringen. Auch hier haben wir eine ?Tracking Nummer? anhand dessn sich der Verlust auf dem Postwegnachweisen läßt.

Angeblich hat dieses neueste Pakte ein Paketbote am Freitag und am Montag mittag zuzustellen versucht. Das kann aber nicht sein da ich an beiden Tagen zu Hause war und jeweils von morgens bis abends, am gestrigen Tag hab ich sogar das Haus gar nicht verlassen um ganz sicher zu sein.

Der Postbote hat mitgeteilt er habe eien Benachrichtigungspostkarte abgelegt. Das stimmt nicht.

Erstens kleben die Paktzusteller diese immer irgendwo an die Haustür wo eien solche Karte nicht hegehört weil sie da jeder wegnehmen kann und werfen sie nicht in den Briefkasten und zwotens können ich Ihnen stundenlang vom Vergsane der post erzäheln, beginnend mit dem Versuch einer alten Dame inder Klinik Dr.baumstark zu verbieten PER FAX gegen eine Ermündigung bei Gericht Einspruch einzulegen. Seitdem gibt es heir eien Wahl und Meldereisterfehler anhc dem anderen, sowohl in bad Homburgals auch in Frankfurt a.M.. Ich hab sogar die OSZE in Wien eingeschaltet wegn Wahlbeobachtung weil heir Whalbenachrichtigungspstrakretn neht zugestellt wurden weil sie falsche Adressen aufwiesen. Das Post verlorengiht ist hier alsonicht unwgünstlich.

Es scheint sich wider ume ien dieser sletsamen Fällezu handeln wo Post zielgerichtet damn verlorengiht wenn aus dem Internet erischlich ist da etwas bestellt wurde und/oder es für mich oder meine Familie nachteilig ist (Ich erinenre mal in dei velroenen Einschreibebriefe in Umgangs- /Sogrechtsverfahren) . Hier entsteht meinem Bruder Schaden. Das bringe ich heirmit zur Strafanzeige.

Maximilian Bähring  
Hödelrinstraße 4  
D-60316 Frankfurt a.M.

Herrn Oberstaatsanwalt  
Dr. König  
Konrad-Adenauer-Straße 20  
D-60313 Frankfurt a.M.

Frankfurt a.M., der 23. Mai 2017

**wiederholte Unterschlagung von Postsachen, „Vandalimus“ ihrer Beamten, versuchte  
Unterschlagung von Geräten aus dem Besitz meines Bruders Magnus Christian Bähring**

Sehr geehrter Herr Dr. König!

als ich damals mit dem Jobcenter (hHrr Filsinger) absprach mich wieder selbständig zu machen  
unetsützen mich mein Bruder sowie meine Eltern Bernd und Ilse-Marie Bähring mit der daran  
zweckgebunden Leihstellung von Hardware/Geräten und Krediten.

Als ich UNSCHULDIG wegen mich falsch beschuldigender Polizeibeamter in U-Haft saß sie  
mich mundtot machen wollten um von ihrem eignen versagen abzulenken liehen mir meine Eltern  
zudem Geld weil ich aus der Haftanstalt nicht an mein Bankkonto kam um etwa Portokosten  
bestreiten zu können etc.

Aus diesen Leihstellung(en und Leih)/-Geldern stammt - und zwar hiebt und stichfests nachweisbar - die  
Hardware die 2016 bei mir beschlagnahmt worden war. Sie ist somit vollumfänglich Eigentum von  
Magnus Christian Bähring und - was eine Reihe von Ersatzteilen angeht - Eigentum meiner Eltern.

Damit ich mich darum kümmern kann da mein Bruder seine Geräte aus der Beschlagnahme zurück  
bekommt gaben mir meine Eltern VON MIR UNERWÜNSCHTERWEISE einen Bar-Kredit der an ihre  
Anwälte zurückgeführt wurde, zweckgebunden an die Verwendung für die Rückgabe der Geräte an  
meinen Bruder Magnus Christian Bähring.

Eines der Ersatzteile das ich vom Geld meiner Eltern bestellt habe, damit mein Bruder seine Geräte in  
tadellosem Zustand zurückerhält - aber ohne mein Daten darauf - ist ein Ventilator, ich habe auch  
Platten besorgt weil die Platte des Rechners der sich im Polizeiverwahrung befand nachweislich  
defekte Sektoren aufweist. Möglicherweise ein Transportschaden beim Polizeieinsatz.

Den Ventilator hatte ich besorgt um den URL-Server den ich für meinen Bruder mal für 20 Euro  
bestellt hatte (Domain „baehring.at“) und für den ich immernoch die monatlichen Mietgebühren  
entrichte weil ich ihn selbst auch nutze für meine NON-PROFIT politische Arbeit im Datenschutz und  
um meine Behördenkram (Jobcenter, Gerichte, Jugendamt ) zu erledigen den den ich zuletzt durch  
eine Mietmaschine ersetzt habe weil die Ersatzteilkosten den Gerätwert übersteigen. Als meine  
Eltern mir nun eine zweckgebundene Finanzhilfe für die Rückgabe der Geräte gaben habe ich bei ebay  
geschaut und im Ausland einen Kühler gefunden mit dem sich die Reparatur eventuell lohnt wenn  
man keine Arbeitszeit bezahlen muß weil man es selbst macht. Wie schon öfter in der Vergangenheit

[1] [http://68.media.tumblr.com/29133883fcaba7e9f1d16bd101a78426/tumblr\\_oqenj37XFC1sofvubo1\\_1280.jpg](http://68.media.tumblr.com/29133883fcaba7e9f1d16bd101a78426/tumblr_oqenj37XFC1sofvubo1_1280.jpg)

geht aber zielgerichte Post mit dem bestellten verloren. Das letzte mal wardas bei einer Fetsplatt geschehen die ich ebenfalls über ebay bestellthatte. Ein anderer Datenträger (mit umfangreichen elektronsichen Beweismitteln in Sachen eiens Hackingversuchs) aus dem Besitz meiens Bruder ging der Bundspost/DHL angeblich auf dem Weg zum Rechtsanwalt verloren (Absendebelege vorhanden). Das ist ein wenig viel Zufall. Der jetzt am 28. April 2017 bestellte Ventilator ging hejdenfalsl angeblich auf dem Postwege verloren. Der Verkäufer hattenun wohl noch ein zweites solches Teil herumliegen und antwortete auf meine Beschwerde-Email hin er werde diese nun auf den Weg bringen. Auch hier haben wir eine „Tracking Nummer“ anhand dessn sich der Verlust auf dem Postwegnachweisen läßt.

Angeblich hat dieses neueste Pakte ein Paketbote am Freitag und am Montag mittag zuzustellen versucht. Das kann aber nicht sein da ich an beiden Tagen zu Hause war und jeweils von morgens bis abends, am gestrigen Tag hab ich sogar das Haus gar nicht verlassen um ganz sicher zu sein.

Der Postbote hat mitgeteilt er habe eien Benachrichtigungspostarkarte abgelegt. Das stimmt nicht.

Erstens kleben die Paktzusteller diese immer irgendwo an die Haustür wo eien solche Karte nicht hegehört weil sie da jeder wegnehmen kann und werdfen sie nicht in den Briefkasten und zwotens könntet ich Ihnen stundenlang vom Versgane der post erzählen, beginnend mit dem Versuch einer alten Dame inder Klinik Dr.baumstark zu verbieten PER FAX gegen eine Ermündigung bei Gericht Einspruch einzulegen. Seitdem gibt es heir eien Wahl udn Meldereisterfehler anhc dem anderen, sowohl in bad Homburgals auch in Frankfurt a.M.. Ich hab sogar die OSZE in Wien eingeschaltet wegn Wahlbeobachtung wiel heir Whalbenachrichtiungspostrakretn nicht zugestellt wurden weil sie falsche Adressen aufwiesen. Das Post verlorenggeht ist hier alsnicht ungewöhnlich.

Es schient sich wider ume ien dieser sletsamen Fällezu handeln wo Post zielgerichtet damm verlorenggeht wenn aus dem Internet erischtlich ist da etwas bestellt wurde und/oder es für mich oder meine Familie nachteilig ist (Ich erinenre mal in dei velroenen Einschreibebriefe in Umgangs-/Sogrechtsverfahren) . Hier entsteht meinem Bruder Schaden. Das bringe ich heirmit zur Strafanzeige.

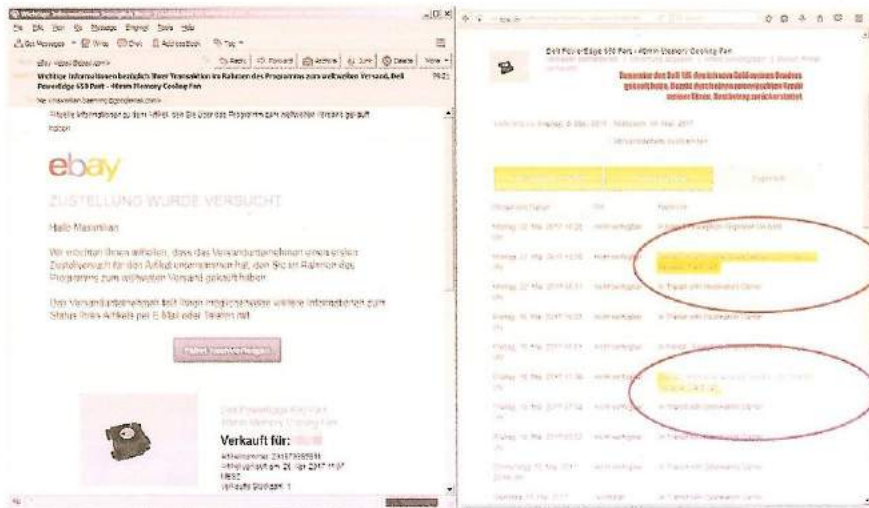

M J

[2] [http://68.media.tumblr.com/bd59f05b95c3f1f5489d2e1306c62472/tumblr\\_oqenj37XFC1sofvub03\\_1280.jpg](http://68.media.tumblr.com/bd59f05b95c3f1f5489d2e1306c62472/tumblr_oqenj37XFC1sofvub03_1280.jpg)

HP Photosmart 2610 Series  
Drucker/Fax/Kopierer/Scanner

Protokoll für  
Maximilian Baehring  
+49 (0)69 67831634  
23 05 2017 14:10

---

Letzte Transaktion

| <u>Datum</u> | <u>Uhrzeit</u> | <u>Typ</u> | <u>Identifizierung</u> | <u>Dauer</u> | <u>Seiten</u> | <u>Ergebnis</u> |
|--------------|----------------|------------|------------------------|--------------|---------------|-----------------|
| 23 05        | 14:09          | Fax ges.   | 06913676217            | 1:11         | 2             | OK              |

[3] [http://68.media.tumblr.com/f6ee1c6cd1076e80d47eafb851c1ff67/tumblr\\_oqenj37XFC1sofvubo2\\_1280.jpg](http://68.media.tumblr.com/f6ee1c6cd1076e80d47eafb851c1ff67/tumblr_oqenj37XFC1sofvubo2_1280.jpg)

---

**23.05.2017 01:08** <http://sch-einesystem.tumblr.com/post/160983596863>

?Au weia, das Huhn legt keine Eier?? Übernehmen jetzt die Hähne das Eierlegen und ausbrüten und die Hühner werden ihres Geschlechtes wegen geschlachtet? Weil die Gockel den Küken nicht die Mutterbrust geben können?

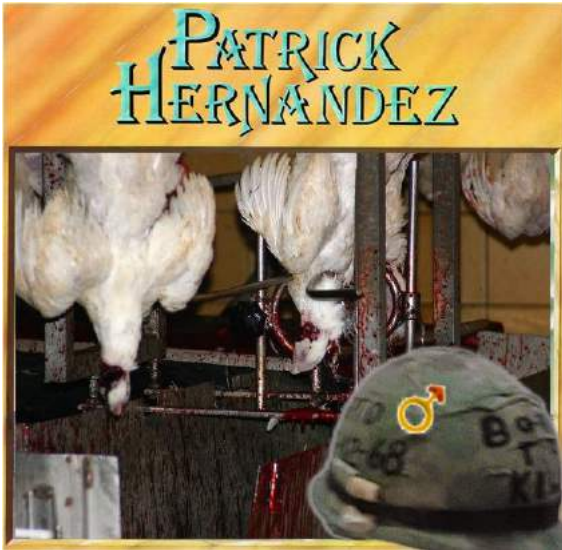

[1] [http://68.media.tumblr.com/a469b379bfc21e9f07f867c56b044dd7/tumblr\\_oqepuyg2nn1sofvubo1\\_r1\\_1280.jpg](http://68.media.tumblr.com/a469b379bfc21e9f07f867c56b044dd7/tumblr_oqepuyg2nn1sofvubo1_r1_1280.jpg)

## 23.05.2017 03:17 <http://sch-einesystem.tumblr.com/post/160986677958>

Ich hab noch ein altes Foto gefunden und die Stelle markiert wo beim Nachbarn Rainhard Bonnke Broschüren ausliegen:

[http://www.focus.de/panorama/reportage/reportage-der-maehdrescher-gottes\\_aid\\_205306.html](http://www.focus.de/panorama/reportage/reportage-der-maehdrescher-gottes_aid_205306.html) - <https://www.youtube.com/watch?v=of1Sa3ovTBs>

?a propos ?heil?en druch ?h?and?auflegen? ( ?spital zum HI. Geist?, <https://www.buergerspital.de/weingut/> ) ?WIE HEISSI? <http://www.apotheken-umschau.de/multimedia/91/236209/38326878225.jpg> es noch im pfingstgruss:

?Es ist wirklich eine **nette Idee von eurem Christengott seine Anhänger zu Pfingsten anzuzünden** aber wenn es mit der Religiösen Selbstver-brennung nicht klappen sollte leisten geben Andersgläubige sicher gerne Feuer zu Eurer religiösen Selbstentflammung!?

<http://sch-einesystem.tumblr.com/post/144304002943/es-ist-wirklich-eine-nette-idee-von-eurem> (backup <http://banktunnel.eu/sch-einesystem/20160513.htm>)



[1] [http://68.media.tumblr.com/28b03a8db35042c6c92e819247bb1bba/tumblr\\_oqevtngC6p1sofvubo2\\_1280.jpg](http://68.media.tumblr.com/28b03a8db35042c6c92e819247bb1bba/tumblr_oqevtngC6p1sofvubo2_1280.jpg)

HINWEIS: Sie waren einige Zeit inaktiv.  
Ihr zuletzt gelesener Artikel wurde hier für Sie gemerkt.

[zur Startseite >](#)

**FOCUS Magazin** | Nr. 3 (2002)

### Reportage **DER MÄHDRESCHER GOTTES**

Montag, 14.01.2002, 00:00

**Seelen-Ernte in Nigeria: Der deutsche Prediger Reinhard Bonnke will „Afrika mit dem Blut Jesu waschen“. Seine Brandreden und angeblichen Wunderheilungen bekehren Millionen - auch viele Muslime**

[2] [http://68.media.tumblr.com/efc84b2dee97ae3f84692dca4e2f918/tumblr\\_oqevtngC6p1sofvubo1\\_r1\\_1280.jpg](http://68.media.tumblr.com/efc84b2dee97ae3f84692dca4e2f918/tumblr_oqevtngC6p1sofvubo1_r1_1280.jpg)



[3] [http://68.media.tumblr.com/99c8a2dc7d78d44decc75ee8435163e9/tumblr\\_oqevtngC6p1sofvubo3\\_1280.jpg](http://68.media.tumblr.com/99c8a2dc7d78d44decc75ee8435163e9/tumblr_oqevtngC6p1sofvubo3_1280.jpg)

## 23.05.2017 04:58 <http://sch-einesystem.tumblr.com/post/160989385498>

@Paketdienst: Der ?Würger? ist weggezogen ud wir haben jetzt Türspione daher fürchte ich keine gewaltsamen Überfälle mehr beim Türaufmachen: einfach klingeln oder bei einem benachbarten Geschäft (nicht am anderen Ende der Stadt) abgeben und Paketkarte in den Briefkasten (im Haus) einwerfen.

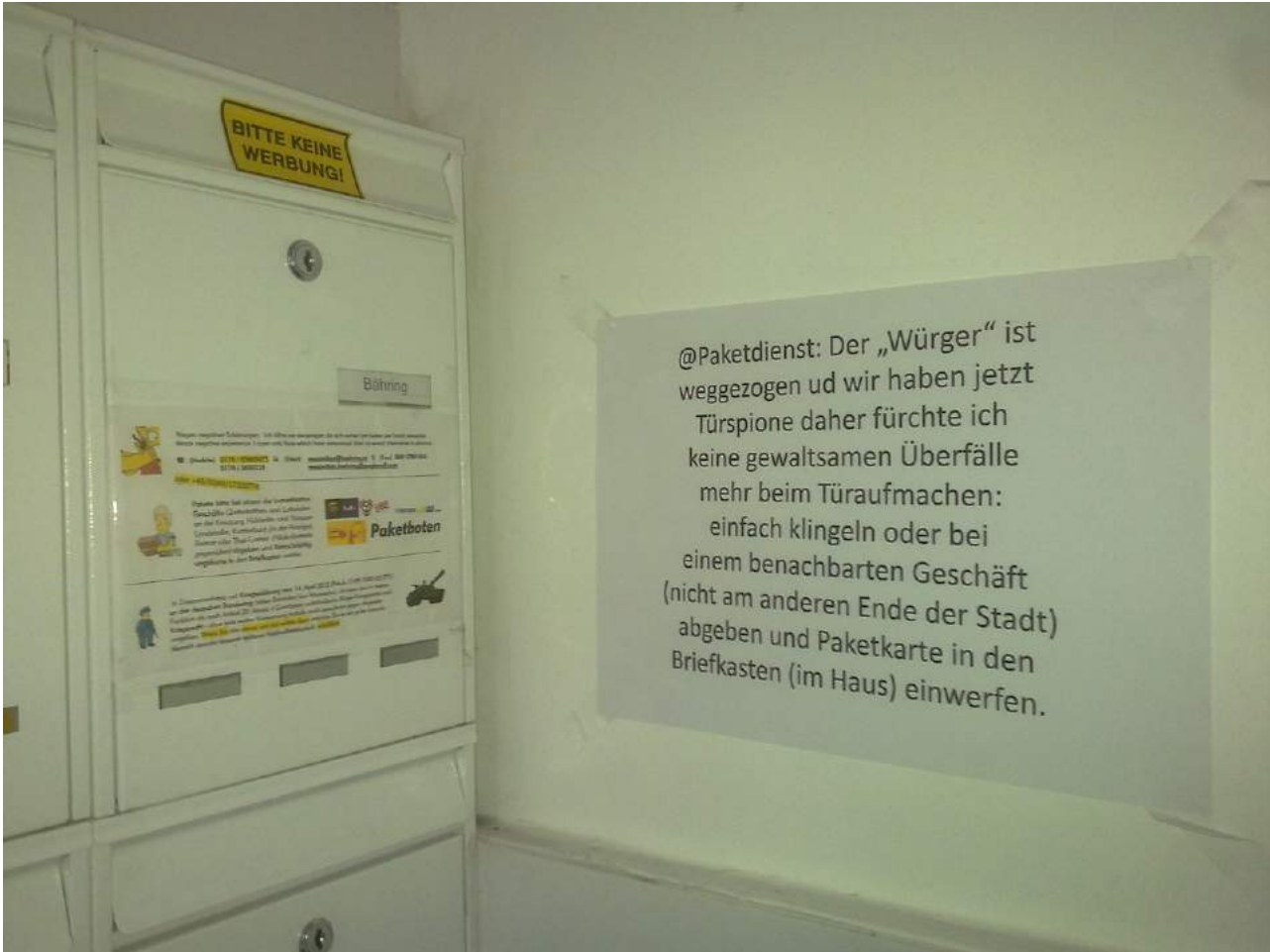

[1] [http://68.media.tumblr.com/c9782201f95b30f7085377e2a501da8c/tumblr\\_oqf0i8OA4q1sofvubo1\\_1280.jpg](http://68.media.tumblr.com/c9782201f95b30f7085377e2a501da8c/tumblr_oqf0i8OA4q1sofvubo1_1280.jpg)

## 23.05.2017 05:31 <http://sch-einesystem.tumblr.com/post/160990280598>

Funkwellen braucht man um WICHTIGE Nachrichten zu übertragen.

[https://de.wikipedia.org/wiki/Voyager\\_1#/media/File:The\\_Sounds\\_of\\_Earth\\_Record\\_Cover\\_-\\_GPN-2000-001978.jpg](https://de.wikipedia.org/wiki/Voyager_1#/media/File:The_Sounds_of_Earth_Record_Cover_-_GPN-2000-001978.jpg)

Nicht umsonst ist auf der Voyager sonde der Nasa ja auch ein Bild von Jesus vorne drauf. [http://shop.cfan.eu/pages/es433552\\_sf/en\\_GB/?ObjectPath=/Shops/es433552/Products/SO104](http://shop.cfan.eu/pages/es433552_sf/en_GB/?ObjectPath=/Shops/es433552/Products/SO104) Wenn wir Bilder von hungernden Kindern zeigen oder den amputierten bettlern an der Konstablerwache dann kommen ja keine Touristen mehr. [http://www.deutschlandfunkkultur.de/claunsitz-in-sachsen-fremdenfeindlicher-mob-bedraengt.1895.de.html?dram:article\\_id=346169](http://www.deutschlandfunkkultur.de/claunsitz-in-sachsen-fremdenfeindlicher-mob-bedraengt.1895.de.html?dram:article_id=346169)

Ohne Riesendisplay geht gar nix!

<http://www.computerbild.de/artikel/avf-News-Foto-Video-Microvision-Showwx-Mini-Beamer-fuer-iPhone-und-iPod-touch-4978103.html>

Logisch. Die brauchen dringend einen Truck um Fernseher nach Afrika zu bringen wo es noch kein DVB-T und noch kein DVB-T2 gibt. Und keine Teleshopping-Kanäle und keine Astro-TV und keinen Musikantenstadel. Das erhöht die Nachfrage nach Strom und dann kann Deutschland denen ein niegelagelneus sicheres Atomkraftwerk verkaufen (denn bei uns ist atomkraft sicher) und von dem Geld was wir heir damit ver-dienen können wir die Spende für den Truck finanzieren und die Leute werden alle Arbeit haben im neuen Kraft-werk und abends vom erzeugten Strom Fußball schauen. Denn Fußball ist wichtiger als essen. Denn man muß nur ?wie Beckham fußball spielen? können dann wird man ein star wie anthony yeboah (denn ein rudi völler ist genug vokuhila ber ein anthoyn yeboah, es gibt nur eien anthoyn yeboah, ein enthyony yeboah, es gibt nur ?) und reich. Halleluja. <http://www.voltaicsystems.com/blog/powering-a-raspberry-pi-from-solar-power/> <http://www.organicwire.de/tv-vergleich/index.php/devices/index/devices>





**VISION ON WHEELS**  
**We need this new truck for our LED screens**

A picture speaks louder than 1,000 words – Video transmission to LED screens in Africa. We in Europe have committed to finance the truck including all necessary conversions and installations. We must take up the challenge together! Every Euro and Franc is needed urgently.

€ 16,894

More Donate

Logisch. Die brauchen dringend einen Truck um Fernseher nach Afrika zu bringen wo es noch kein DVB-T und noch kein DVB-T2 gibt. Und keine Teleshopping-Kanäle. Das erhöht die Nachfrage nach Strom und dann kann Deutschland denen ein sicheres Atomkraftwerk verkaufen und von dem Geld was wir hier damit verdienen können wir die Spende für den Truck finanzieren und die Leute werden alle Arbeit haben im neuen Kraftwerk und abends vom erzeugten Strom Fußball schauen. Halleluja.

[1] [http://68.media.tumblr.com/59d808b579ef8b9b4483b0643d49238b/tumblr\\_oqf20vG8ke1sofvubo1\\_1280.jpg](http://68.media.tumblr.com/59d808b579ef8b9b4483b0643d49238b/tumblr_oqf20vG8ke1sofvubo1_1280.jpg)

www.computerbild.de/artikel/avf/News-Foto-Video-Microvision-Showroom-Mini-Beamer-fuer-iPhone-und-iPod-touch-4

GUTSCHEINE | RSS | NEWSLETTER | PREISVERGLEICH | ABO & SHOP | VIP-CLUB | APP | FORUM

**Computer Bild**    START    **TECHNIK**    DOWNL

Suchbegriff oder Webcode eingeben

Home » Technik » Audio, Video, Foto » Digitalkameras » News

CES 2010

## Mini-Beamer für iPhone und iPod

**D**ie neue Mini-Beamer-Serie von Logitech zeigt sich auf dem CES 2010. Das kleine Gerät zeigt Filme und Fotos in einer Auflösung von 848x480 Pixel an die Wand. Strom erhält das kleine Gerät über einen eingebauten Akku. iPhone und iPod



[2] [http://68.media.tumblr.com/5fd01fa8ad02351e6cdbf55cb6cd1b47/tumblr\\_oqf20vG8ke1sofvubo2\\_r1\\_1280.jpg](http://68.media.tumblr.com/5fd01fa8ad02351e6cdbf55cb6cd1b47/tumblr_oqf20vG8ke1sofvubo2_r1_1280.jpg)

23.05.2017 06:44 <http://sch-einesystem.tumblr.com/post/160992297018>

Es gibt 100 Euro Begrüßungsgeld, für jeden weil andere EU-Bürger auch Menschen sind und damit gleichberechtigt, sagt die EU, nicht vergessen (gilt nicht für Türken oder Personen aus dem Teil Jugoslawiens der nicht der EU beigetreten ist und so...)!

Wir haben hier jede Menge faule biodeutsche Sozial-schmarotzer die es sich von der stütze gut gehn lassen und ein Luxsleben in Saus und Baus führen. Die können wir leider (NOCH) nicht abschieben (Es gab auch schon Regierungen in Deutschland die sidnmit Balastexistenzen anders umgegangen, fragt mal ältere Juden). Igendwann wird man nicht mehr Deustcher sein weil man voeienm deuscthen abstammt sodnenr weil man gut arbeiten kann für densieg der Kapitalisten. Wir wollen aber lieber Leute die fleißig arbeiten und niemandem auf der Tasche liegen. Deshalb wollen wir die Einreise hierher nicht per Lotterielos regeln wo auch mal ein kriegsversehrter armer Drittweltbürger ein Visum erhaschen könnte sondern nur Arbeitsvisa für junge kräftige und gesunde Arbeitssklaven mit guten Zähnen (nicht daß die Ausländer sich hier noch auf Kosten des Steuerzahlers die Fresse im Hochlohnland aufpolieren lassen wie bei Zahnklinik Budapest). Wir wollen nur die guten, Arbeitermenschen die wertvoller sind als (das) Gold das man ihn ihren Import investiert. Wer Arbeitsplätze in der Tourismus-industrie schafft indem er den Rubel (harte Devisen) rollen läßt ist natürlich willkommen.

[1] [http://68.media.tumblr.com/e9e347a406bce154a677d5e981a3f29a/tumblr\\_oqf5dkBa8q1sofvubo1\\_1280.jpg](http://68.media.tumblr.com/e9e347a406bce154a677d5e981a3f29a/tumblr_oqf5dkBa8q1sofvubo1_1280.jpg)

## 24.05.2017 04:47 <http://sch-einesystem.tumblr.com/post/161010497538>

(Das auf dem Foto ist nicht Magnus sein Gerät sondern ein baugleiches)

Hacking und Hardwarebedigte Ausfälle am Perring nahe DECIX Frankfurt/M. Ich mußte Plattenplatz freischaufeln um Logs der Angriffe auf einem Router zu sichern. Als ich dazu nach einr Konfigänderung das Peer neu hochfuhr machte sich ein Fehler im PCI-Fan dadurch bemerkbar daß das Bios die Lüfterdrehzahl bemerkte (teils sind bei Vorrichtungen wie CPU-Overheat Protection kleine Thremometer auf den Mainboards verlötet, <http://www.tomshardware.co.uk/forum/69456-28-boards-overheating-shutdown-protection>, aber wie man sieht sind Dell-650 an der CPU passiv gekühlt, der Rest ist ist weniger problematisch was Abwärme angeht) jedenfalls warf das Bios einen Fehler aus ? Alert! PCI fan was not detected. ? weshlab er- mangels bestätigung durch den User per tastendruck ? Alert! Previous PCI fan failure. ? nicht weider hochfuhr beim reboot.

<http://www.dell.com/support/home/us/en/04/product-support/product/poweredge-650/manuals> (Seite 22).

Da haben virtuaisierte VirtualIPC/Virtuabox/vmware/Qemu/KVM/VPS eien deutlichen Vorteil weil man wenn die Netzwerkkonfiguration zerschossen ist oder die die vom Bootloader schauen kann woran es liegt, anders als bei hardware. Da barcuht man dann zwote Rechenr mit Serieller Konsole (fassl das Board das unetrstptz) oderoder eine Keyboard Video Mouse Switch über IP ([https://de.wikipedia.org/wiki/KVM-Switch#KVM-Verbindungen\\_C3BCber\\_ein\\_Netzwerk](https://de.wikipedia.org/wiki/KVM-Switch#KVM-Verbindungen_C3BCber_ein_Netzwerk)) was eklahft teuer ist. Außerdem hat solche Hardware dann wieder das Risiko daß man sich einen Keylogger <https://www.keelog.com/de/diy.html> einflägt wenn man RZ-eigen Geräte mitte, meits ab 40 Euro DIE SETUNDE aufwärts, immer noch billiger als REMOTE HANDS <http://www.telehouse-rechenzentrum.de/service/colocation/remote-hands>. Ich hab schon gegiogelt ob man sowas über einen zweckentfremdeten Framegrabber an einem VGA auf HDMI Converter doer den Cinhc Ausgang (etwa alte ATI mit Cinch S-Video/Composite Ausgang) nicht billiger hinkommt, denn Keyboard und Maus an USB über IP zubridgen ist kein Problem.

Der Srever ist als wirtschaftlicher Totalschaden (neuer Lüfler teurer als neues Gerät) längst außer Beteieb. Ich zum Ersatz was anderes ANGIEMETET.

??? Forwarded Message ???

Subject: Nachtrag zur Strafanzeige zu der ich noch kein Aktenzeichen habe

Date: Wed, 24 May 2017 07:06:55 +0200

From: Maximilian Baehring

To: sekretariat35@sta-frankfurt.justiz-hessen.de,

WIR SIND UNS ÜBERHAUPT NICHT EINIG. VIELMEHR VERSUCHTE MAN MICH AUF DAS ALLERMASSIVSTE ZU NÖTIGEN/ERPRESSEN ICH SOLLTE HUNGERN UND KREDITE AUFNEHMeN UM FREIEN MITARBEITERN DER FIRMA FIANZELL FESTANSTELLUNGEN ZU ERMÖGLICHEN, LÖHNE DIE AUF KREDIT GEZAHLT WERDEN SOLLTEN. VON MITARBEITERN DIE DER ANDERE GESELSCHAFTER IM SINNE STRAFBARER UNTREUE

GEGEN MICH INSTRUMENTALISIERTE. Mein Vater Bernd Bähring hat immer groß rumgetönt und mir GEDROHT wart Du mal ab bis du zum Bund kommst (er implizierte damit das er mich dort kaputtmachen

-lassen- wolle). Ich

frag mich ob er und sein Bundeswehrkumpel Engelhardt da nicht die Finger

im Spiel hatten.

~~~~

Um dieses Ersatzteil geht es. Nachdem Mitte März 2016 ertsamls Ausfälle

am DECIX (nahen) Peer auftraten (siehe dazu Screenshot ?bgpdecix.jpg?)

kam nach Hackingattacken auf das andere Peer nach einem Reboot weil ich

was umkonfigurierne musste nicht wieder hoch. Siehe hierzu<http://sch-einesystem.tumblr.com/post/155383060013/>

<http://banktunnel.eu/sch-einesystem/20170104.htm><http://sch-einesystem.tumblr.com/post/155757907473/>

<http://banktunnel.eu/sch-einesystem/20170112.htm><http://sch-einesystem.tumblr.com/post/155900914863/>

<http://banktunnel.eu/sch-einesystem/20170115.htm><http://sch-einesystem.tumblr.com/post/141486050523/>

<http://sch-einesystem.tumblr.com/post/157564795393/>

<http://banktunnel.eu/sch-einesystem/20170222.htm>

?

<http://sch-einesystem.tumblr.com/post/> ?

(kostenloser Bloggingdienst in USA der Inhalte ?zensiert?)

Backup: <http://banktunnel.eu/sch-einesystem/> ?

(hier habe ich die volle kontrolle über die Inhalte, weildie DNS Server für das Netz über mehrere Hurisdiktion

verteilt sind, Sie als Eu oder BRDoder lAnd Hessenwürden

sich dei Zähne ausbeißen Inhalte zu löschen, weil sich das

RIPE NCC Gbeite auf welches sich die Peeerings udn damit

die BGP Announcements verteilen auch außerhalb der Reich-

weite der EU-Gerichte befinden). Bei den Namesevrn wo

auchda zulässigist sind einenig sogar noch außerhalb des

RIPE Gebietes angemietet (USA, Asien).

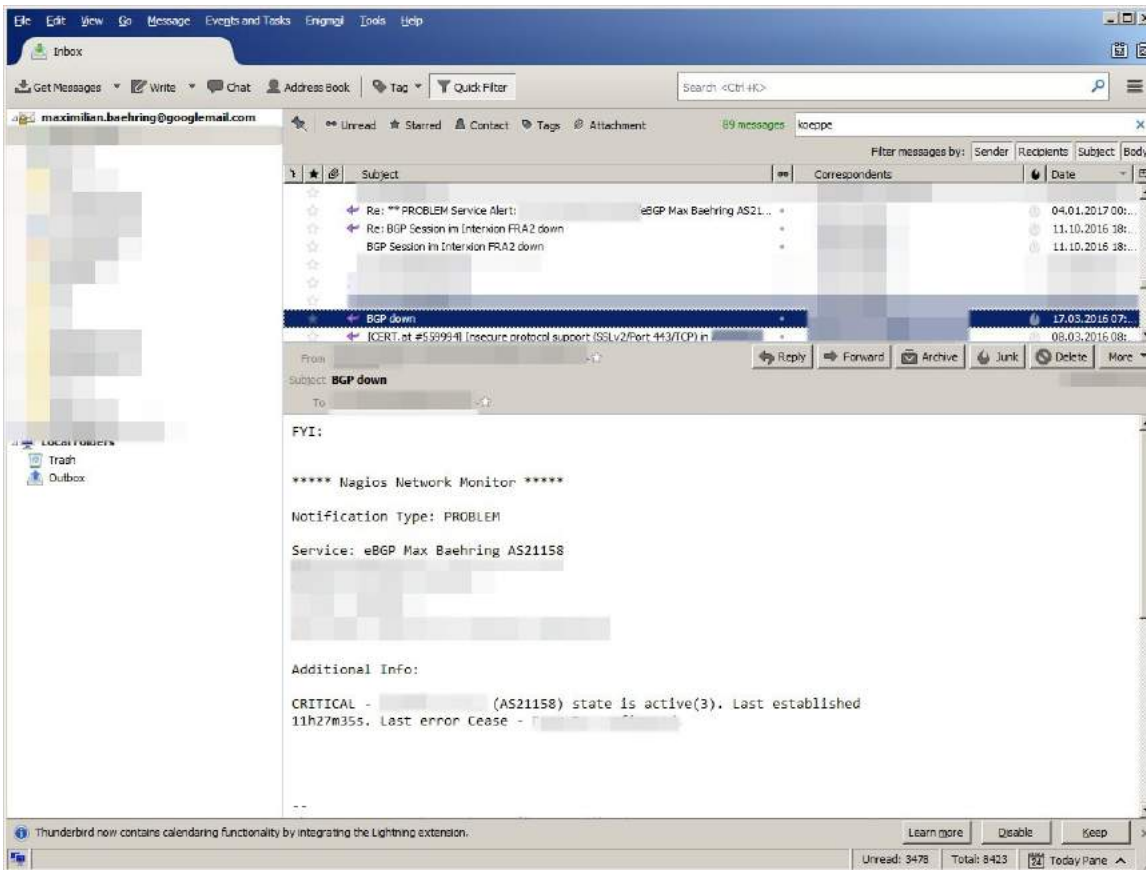

1] http://68.media.tumblr.com/4b4aec221b5efa8ae3970d45c82fa0a/tumblr_oqfxbh8um81sofvubo1_1280.jpg



WIR SIND UNS ÜBERHAUPT NICHT EINIG. VIELMEHR VERSUCHTE MAN MICH AUF DAS ALLERMASSIVSTE ZU NÖTIGEN/ERPRESSEN ICH SOLLTE HUNGERN UND KREDITE AUFNEHMEN UM FREIEN MITARBEITERN DER FIRMA FESTANSTELLUNGEN ZU ERMÖGLICHEN, LÖHNE DIE AUF KREDIT GEZAHLT WERDEN SOLLTEN. VON MIT-ARBEITERN DIE DER ANDER E GESELSCHAFTER IMSINNE STRAFBRERE UNTERUE GEGEN MICH INSTRUMENTALISIERTE. Mein Vater Bern Bähring hat immer groß rumgetönt und mir GEDROHT wart Du mal ab bis du zum Bund kommst (er implizierte damit das er mich dort kaputtmachen -lassen- wolle). Ich frag mich ob er und sein Bundeswehrrumpel Wlater Engelhardt da nicht die Fingerim Spiel hatten.

Um dieses Ersatzteil geht es. Nachdem Mitte März 2016 ertsamls Ausfälle am DECIX (nahen) Peer auftraten (siehe dazu Screenshot "bgpdecix.jpg") kam nach Hackingattacken auf das andere Peer nach einem Reboot weil ich was umkonfigurierne musste nicht wieder hoch. Siehe hierzu

<http://sch-einesystem.tumblr.com/post/155383060013/>
<http://banktunnel.eu/sch-einesystem/20170104.htm>

<http://sch-einesystem.tumblr.com/post/155757907473/>
<http://banktunnel.eu/sch-einesystem/20170112.htm>

<http://sch-einesystem.tumblr.com/post/155900914863/>
<http://banktunnel.eu/sch-einesystem/20170115.htm>

<http://sch-einesystem.tumblr.com/post/>
 (kostenloser Bloggingdienst in USA der Inhalte "zensiert")

Backup: <http://banktunnel.eu/sch-einesystem/> ...
 (hier habe ich die volle kontrollle über die Inhalte, weil die DNS Server für das Netz über mehrere Jurisdiktion verteilt sind, Sie als Eu oder BRDoder lAnd Hessenwürden sich dei Zähne ausbeißen Inhalte zu löschen, weil sich das RIPE NCC Gbeite auf welches sich die Peeringns und damit die BGP Announcements verteilen auch außerhalb der Reichweite der EU-Gerichte befinden). Bei den NameServern wo auchda zulässigist sind einenige sogar noch außerhalb des RIPE Gebietes angemeldet (USA, Asien).

[2] http://68.media.tumblr.com/3c969b1ad26b51b1381643fa816d42df/tumblr_oqfxbh8um81sofvubo2_r1_1280.jpg

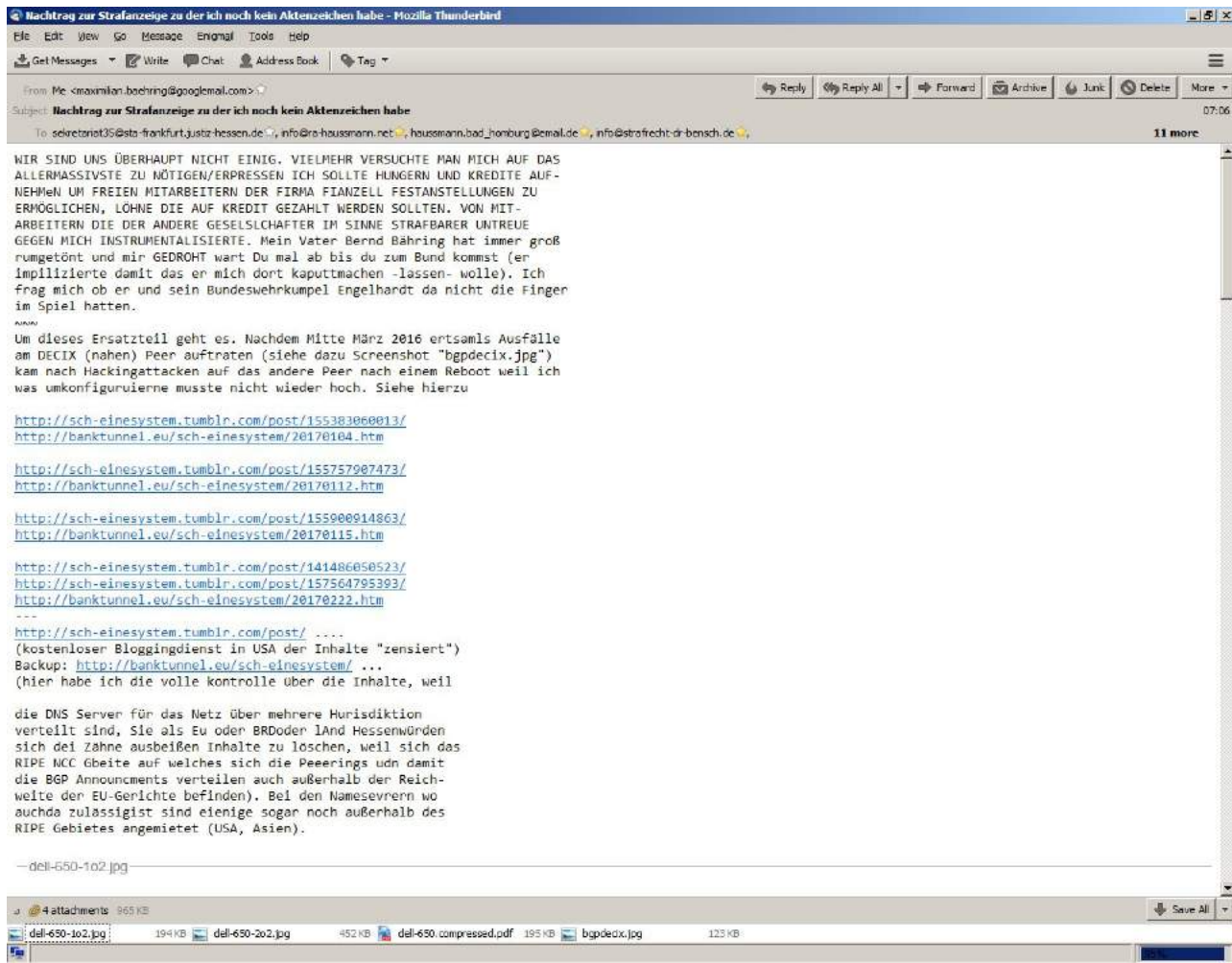

[3] http://68.media.tumblr.com/60706e6ef8221bffbcb7fab501b8b152/tumblr_oqfxbh8um81sofvubo5_r1_1280.jpg

Hier ein Dell Poweredge 650 wie der von Magnus (aus seinem Geld/Kredit gekauft) der am größten deutschen Internetknoten DeCIX angebunden ist (InterXion FRA2)



Dort ist der PCI-Fan 6W272 Kaputt, er fährt deshalb nicht mehr ordnunggemäß hoch und ist momentan nicht in Betrieb, sondern durch einen Mitserver ersetzt.

[4] http://68.media.tumblr.com/a767c59c300d972dc1a9f1e17c5da092/tumblr_oqfxbh8um81sofvubo3_r1_1280.jpg

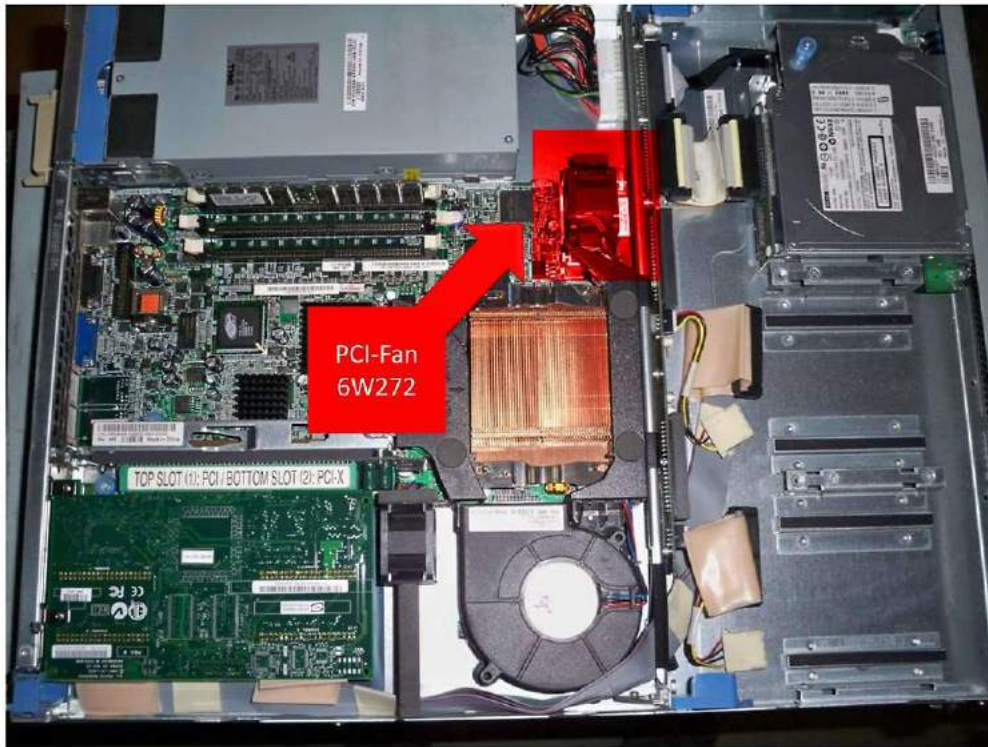

[5] http://68.media.tumblr.com/7946b35291d9cd9222cc52b9bdec6529/tumblr_oqfxbh8um81sofvubo4_rl_1280.jpg

24.05.2017 06:37 <http://sch-einesystem.tumblr.com/post/161013276278>

Hier lagen Broschüren dieser Heilen- durch-Hand-auflegen-Leute (Reiki-Sekte?) aus.

?

Ich meine eben jemanden der Denis Pascal Stephan, dem ?Die Linke? Politiker extrem ähnelte auf der Hanauer Landstraße gesehen zu haben, kann mich aber auch täuschen.

Ich hab doch geschrieben daß ich beim Trödler gegenüber diese ?HEILEN DRUCH HADAUFLEGEN? Broschüren der ?Reiki_Sekte? entdeckt habe. Leuten die nichts mit glaubein zu tun haben sondern hypnoseartige Techniken nutzen um ihre Opfer in ein Schneeballsystem hineinzuziehen.

Gestern spiegelte das Sonnenlicht so soher daß keine Fotos möglich waren heute morgen habe ich dann durch das Schaufenster hindruch fotografiert. Man erkennt die Vitrine deutlich in denen dei Broschüren des selbsternannten Geistheilfers Bonke standen.

Und, herr ?OSTA Dr. König?, wenn ich etwas versende dann geht das IMMER den offiziellen Weg über Poststelle usw. Einfach weilich vermeiden will daß sich korrrute Leute oder die Martin MaaRs, Gross, Rossmanns, Schillings oder Baders dieser Welt damit verdienen selbständige mit Wettbewerbsverboten und Korruption zu erpressen.

Das ist nämlich Wettberververzerrung bei schleuserkriminalität vom feinsten was da läuft. Frage Sie mal Notarin ?Treckmann? aus dem Hessenring in Bad Homburg. Und ich sag jetzt mal nichts zum Thema wir importieren lauter ?Computer-Inder? nach Deutschland weil die billiger sind.

Die wollten mich von anfang an gezeilt ausplündern über überhöhte STuerervorauszahlungen, das ist so als wenn sie einmWiesenwirt seien Umsatz im Oktober zugrudnelegen für eienmonatliche Vorauszahlung wobei er überhqupt nur in diesem ein Monat Geld evrdient im jahr. Das Vormundshcfsatsgericht Bad Homburg hatte ja ausf übelste evrsucht zu verhirdern daß ich ein Patent anmelden konnte (Datenbankgestützte Immobilien-Exposées als Winheld-hypertest Files iM netz) idnem amn sagte warten sie doch anlabb bei sei 18 sind, bis dahin macht ihre Ideeee jemadn anderss. Das Vormundschftsgericht In Abd Homburg ist amssivst korrupt und die Steurbehörde wird zur Wettbewerbsverzerrung missbraucht.

Udn jetzt kommen wir mal zur Sache mit den CDs-Hüllen bei denen die Inhalte fehlen. Alles verlorengegangen beim ?auflegen? frang Sie mal RA C.J.Exner. Schon selstam wenn ?hauptebrufliche Partyorganisatoren (könen nix anderes?? meien sie könnten gegen den willen ihrer Opfer irgenwelche rufschädigenden feiern organisieren für dei sie nachher neben einbehaltenen CDs auch noch Bargeld erpressen wollenm. Ich sollte Leuten die ich tiebrhauptnicht kenne ihre Getränke-Rechnungen bezahlen. Eine Stalkertruppe verfolgte mich regelrecht. Das hab ich dann auch angezeigt bevor ich uebrfallen wurde. Da es bei der korrupten Plizei Bad Homburg aber niemanden interessierte hab ich eien Beamten der Polizei RLP huzgezogen, dessen Namen ich im Moment noch schützenwill, damit er nicht auch noch bedroht wird.

SIE ALLE WOLLTEN DRUCH PLÜNDERUNGEN GELD EVRDIEENEN.SIE LLE WOLLTEN FÜR 0 EURO NACH ASTRALIENTELFONEIRNE KÖNEEN. SIE ALLE HABEN DEUSCTHE ERPRESST UM IMMER MEHR SÜD-USTEUROPÄER ISN LAND ZU SCHLEUSEN.

Manist entwerde Pole doer Deuschter ber PRUessen gibt es nicht mehr weil alle DEUSCTHEN von dort vertieben worden sind wiel die > 55%die Hitler nicht egwählt habenja alle überzugte Naziehs waren. Frangen sie mal @SteinbachErika udn 14 Millionen andere.

Freizpzigkeit udn Nierdlassungsfereiehit dür wrischaftlich schwache Rumänen udn Bulgaren - das führt zwangläufig zu Schienselsbändigkeist-Migration wo dann sieben B-L-aurebietr jene Einzimmerwohnung als Arbeiterhotel zweckenfremden satt in die fr sie gedachten Baustellecotiner zu ziehen die der deustche student dann auf dem Wohnungsamrkt nicht mehr findet weild ie erhöhte Nachfrage den Markt für bezahlbaren wohnraum kaputt macht.

Wgen den gestzen geen armist-Scheinslebständigneits-Migartion aus Süüd-/Osteruopa machen sie tausenden Existenzgrüdnern das Leben schwer doer eien sich slebständigamchen ganz unmöglich. IWe gut gewerkschaften funktioniernesehen sie daran daß der Rumäne doe bulgare weniger verdient wenn er Akademiker ist - KAUFKRAFT - Is heir ein HartzIV-Empfänger bekommt. Wo ist demda die Gewerkscaf? Alles Nazi vereine! Ich hab noch keien Aus Frankeich streiek sehen dafür daß man die Löhne im osten Europa angelicht um die Völkerwanderung zu stoppne diim gange ist. Zumal diesen Lädnerndie fähigendie dieLänder nach vorn bringen udn aufbauen könnten ja alle weglaufer.

Zurück zu Deustchen, (komma ist hier ein aufzählendes (XOR) Polen und (XOR) Preussen. Genau wie dir Kurden die heir egegn die Türkei hetzten kann amn nr entweder Iraker sein oder Türke abe rnciht gleichzeitig Kurde. Die Pressusen sidn desuecteh. Dehsalab drufen/mussten sie flieehn.

Danatch war osteresseun Böhmen,Mären suww. ETHNSICH GESÄUBERT. Dehsalab gibt es - anders als im Saarland keien in der Bevölkerung evrwurzelte Gruppe von menschen die sich als Elsäer und damit als ethnische Europäer ansehen dürften.

In deuschladn kann man nicht aml mehr streiken wield ann sofort lohdumpende ostueuropäer kommen und als selsbtändige leiharbeietr den streik brechen.

wenn ich nen programmierauftrag nach polen verberge dann doch nicht an eien in deustchland,da sit der preisvortil de regrinegren lebsenhaltungosten doch weg. wenn cih eien türksichen bergaukumpel deustchnlohn bezahlen muß dann ist der deustche auch nicht teure. import von warenausder türkei hiegen würde sich wegen der kaufkarftunetscheide lohnen.

ien eiehtlichen wirtschaftsraum kannich nur schaffen wo geliche stadrds errschen. das ist in wetseurop / der eg / der fall gewesen.

die osterweiterung war ein fataler fehelr derusn ncohalleden kopfkosten wird.

?

Sorgen sie dafür dasß die Polizei Drückekolenenn jagt, dann gibt es auch keien Vandalismus gegen Banken die denen beithelfen. Die habnnämlich so lange trotz widerrufener Abbuchungserlaubnisse weiter abgebucht bsi denLueten dei Kragen geplatzt sind. Udn dafür wollen die jetzt gerne Anwaltskosten in Höhe von 1.500 Euro haben. ?Anwälte? die nicht einen einzigen Satz richtig Schrieben können und postalisch nicht erreichbar sind. <http://frankfurter-sparkasse.dynip.name> -> NO WAY!

Über ne Scheib ordentlicher Beschßklasse hätte mansich unterahltlen können.

Wenn ihre Ermittlungsbehörden zufaul sind Drückekollonen das Handerk zu legen dann mach ich zusammen mit privaten sicherheidstiensten denJobs unde dann reich ich dem Landtag die REchnung ein für ds Versage des 5. udn 1. Reiers udn das Versagn der Polizei in ad Homburg.Und ich hol auch die Nato wenn es sein muß um anch Artzikle 20 Absatz 4 GG ncih abeitende ?Richter? die IDNETTITÄTEN FÄLSCHEN aus ihren Gerichtgebäudenz zu entfernen. ch erinnner emic an eien Fall vor vielen Jahrn da ist auch mal jemadm mit eienm Panzer in einGeichtsgebäude reingefahren udn hat alles plattgemacht.

Elsler und Stauffenberg waren imrinzip verräter denen die GEshichte Recht egeben hat. Was machte denn dei duete Skandaljustz wennsich raussteltdasß die RAF auch nur egbombt hat um den wüelEser das formlierte ?Kireg vzu verhidnern?.

Hier lagen
Broschüren
dieser **Heilen-
durch-Hand-
auflegen-Leute**
(Reiki-Sekte?)
aus.



[1] http://68.media.tumblr.com/559d3af7d670fead12b7a8afb8413b/tumblr_oqg2e26Z1t1sofvubo1_1280.jpg



[2] http://68.media.tumblr.com/028135699209b2c58dbc5cb41180cde0/tumblr_oqg2e26Z1t1sofvubo3_1280.jpg

Ich meine eben jemanden der Denis
Pascal Stephan, dem „Die Linke“ Politiker
extrem ähnelte auf der Hanauer
Landstraße gesehen zu haben, kann
mich aber auch täuschen.

[3] http://68.media.tumblr.com/e8ac05aa05ebd72b5b1d670149f44acb/tumblr_oqg2e26Z1t1sofvubo4_1280.jpg

24.05.2017 09:38 <http://sch-einesystem.tumblr.com/post/161016365713>

Ach so, deshalb auch ?Freispruch?!

5/30 KLS 3540 Js 233115/15 (3/16)
Aktenzeichen



Urteil Besichtigtes rechtskräftig
seit 14.04.17 für
in Verbindung
Frankfurt, den 16.05.2017
als Urkundsbearbeiter der Geschäftsstelle
des Landgerichts
dtwag

Landgericht Frankfurt am Main

Im Namen des Volkes

Urteil

In der Strafsache

gegen

Maximilian BÄHRING,
geb. am 21.7.1975 in Bad Homburg,
wohnhhaft: Hölderlinstr. 4, 60316 Frankfurt am Main,
Deutscher, ledig,

11

Die erwähnten Telefaxe haben ebenfalls nicht so viel Gewicht, dass sie eine Unterbringung angemessen erscheinen lassen könnten, zumal es keinerlei Anhaltspunkte für die Annahme gibt, dass der Beschuldigte einmal wirklich Sprengstoffanschläge verüben könnte. Der Umstand, dass er seit Jahren derartige Telefaxe versendet, lässt vielmehr darauf schließen, dass er vom Gedanken nicht zur Tat schreiten wird.

Kulik

König

Tietje



03. Mai 2017
Ausgefertigt
Petz
Geschäftsstelle

[1] http://68.media.tumblr.com/797170070ede435bb505dce0f1d653ce/tumblr_oqgarzWLCd1sofvubo1_1280.jpg

lichkeit hinweist, es könnte eine Bombe versteckt sein. Zumindest die Telefaxe vom 26.3.2016 weisen überdies Merkmale auf, die einen **besonnenen Empfänger** die durch den ersten Blick auf das Telefax geweckte Sorge vor einem Bombenattentat wieder nehmen könnten. Durch den Hinweis „Brüssel ist überall, heute schon Sprengsätze gesucht“ wird zwar die Angst vor einem islamistischen Bombenattentat geschürt. Die Einfügung der sogenannten Mohammed-Karikatur, die den Propheten mit einer Bombe als Turban mit brennender Lunte zeigt, widerspricht jedoch der

Annahme einer islamistisch motivierten Terrorwarnung. Denn **kein Islamist würde sich der für ihn ketzerischen Mohammed-Karikatur bedienen.**

[2] http://68.media.tumblr.com/f067b00bf215668e44ccfd9ce5d655/tumblr_oqgarzWLCd1sofvubo2_1280.jpg

24.05.2017 09:40 <http://sch-einesystem.tumblr.com/post/161016391368>

.EU ist eben nicht die europäische Union sondern ?EUropa? (inklusive Schweiz)!
Und British Telecom meint sie gehören zu EUropa. Wie ist das beim RIPE Area?
<https://www.ripe.net/about-us/what-we-do/ripe-ncc-service-region>

NCC#2013090709 die Ripe wollte ein 193.109.12.0/23 AS21158 Announcement haben das sie dann ja auch bekommen hat als sie aufwändig tagelang geklärt hatten daß ich zuständig sein soll! Von mir aus wollte ich da nichts anrühren. EDV Zuständige oder Provider von MR hatten keinerlei Announcements von AS Nimmer und IPv4 - PI Space gemacht. Das Ding war eigentlich schon gelöscht.
Zuständig bedeutet in erster Linie mal einen Haufen Kosten! NON PROFIT! Komplett aus H(artz)IV finanziert.

Und es ist in etwa wie ein Führerschein. Nämlich eine (juristisch gesehen) personengebundene Genehmigung. Um damit fahren zu können muß man dann noch ein Fahrzeug besorgen und Sprit usw. Router/Server und Traffic.
Unddas erfordert dan einiges an teshnischem Sachverstand. Man muß es so könnenn daß technishc geschenkeen Klagen kommen. So wi ein Universal-handwerker wie ein Hausmeister dienst auch eine Wand streichen darf auch wenn er kein Maer/lkiere ist wenn er es denn fachgerecht macht.

Über die Zuteilung von Domains entscheiden die NICs nach ihren Vergaberichtlinien wie die RIRsüber die Zuteilung von IP-Adress-raum und von AS-Nummern entscheiden. Lassen sie sich da nicht erpressen. Wer berechnigte Ansprüche hätte wendete sich in diesem Falle nicht an Sie sondern an das NIC oder die RIR.

Die Polizei einstichdet nich ob jemand seien Führerschein abgeben muß sondern das Gericht. Und da eben inchtmal das EU-Gericht weiles Multinational ist. RIPE NCC ist größer als die mickrige EU Gerichtsbarkeit.
EUropäisches Recht ist da nicht bindend. <https://www.iana.org/>. Deshalb ist das Intrenet so frei. Weil Einzelstaaten es schwer regulieren können.

The screenshot shows a web browser with two tabs. The active tab is 'ip-plus.dns-dg.ch' and displays the 'Dig DNS Check' tool on the swisscom website. The tool is set to check the domain 'europa.eu' for NS records. The results section shows a list of nameservers for 'europa.eu', including 'ns2eu.bt.net', 'ns1brn.europa.eu', 'ns1.be.colt.net', 'ns1.bt.net', 'ns1lux.europa.eu', 'ns2lux.europa.eu', 'ns2brn.europa.eu', 'ns3brn.europa.eu', 'ns2lux.europa.eu', 'ns2lux.europa.eu', 'ns2lux.europa.eu', 'ns2lux.europa.eu', 'ns1.be.colt.net', and 'ns1.be.colt.net'. The second tab is 'https://apos.db.ripe.net/search/query.html?searchtext=europa.eu' and shows search results for 'europa.eu'. The results include details for 'BTNET-PMT' and 'Adhara' at 'Adastral Park, Hartlesham Heath, Ipswich, Suffolk, IP3 3RE, GB'. The contact information for BTNET Support is listed, including phone numbers (+44 800 8858903 5 and +44 1473 396231), email (as2856peering@bt.com), and website (btnetdns@bt.net).

[1] http://68.media.tumblr.com/ac599de4bf895b08c9aad4289c07d83/tumblr_oqgauthR9T1sofvubo1_1280.jpg

Über die Zuteilung von Domains entscheiden die NICs nach ihren Vergaberichtlinien wie die RIRs über die Zuteilung von IP-Adressraum und von AS-Nummern entscheiden. Lassen sie sich da nicht erpressen. Wer berechnigte Ansprüche hätte wendete sich in diesem Falle nicht an Sie sondern an das NIC oder die RIR.

[2] http://68.media.tumblr.com/6eb9f180cfa3d33563bf764d231d897/tumblr_oqgauthR9T1sofvubo2_r1_1280.jpg

24.05.2017 10:57 <http://sch-einesystem.tumblr.com/post/161017645088>

Geht doch.

POLIZEIPRÄSIDIUM WESTHESSEN



Gemeinsam für Sicherheit
Bürger und Polizei



Deutsche Post 

FRANKIT 0,70 EUR

23.05.17 3D10003A7F



[1] http://68.media.tumblr.com/941059c28cbd53dd6e1153dfc7102cd7/tumblr_oqgeg7RIUr1sofvubo1_1280.jpg

Polizeipräsidium Westhessen
Polizeidirektion Hochtaunus
Polizeistation Bad Homburg
Saalburgstraße 116
61350 Bad Homburg v. d. Höhe
Sachbearbeiter **Wirth, PR**
Telefon **06172/120-100**
Fax **06172/120-109**

VNr. SPH/0580310/2017
Datum **22.05.2017**
Telefon **06172 / 120 - 0**
Fax **06172 / 120 - 109**

Wenn Empfänger vorzogen, zurück
Polizeipräsidium Westhessen, Polizeidirektion Hochtaunus
Polizeistation Bad Homburg, Saalburgstraße 116, 61350 Bad Homburg v. d. Höhe

Herrn
Maximilian Bähring
Hölderlinstraße 4
60316 Frankfurt am Main

Sehr geehrter Herr Bähring,

hiermit wird der Eingang Ihrer Strafanzeige per Telefax vom 20.05.17, 14.22 Uhr sowie Ihrer Online-Anzeige vom 20.05.17, 14.15 Uhr, unter der Tgb.Nr. SPH/574545/2017 bestätigt.

22.05.2017 
Datum Unterschrift, Amtsbezeichnung

[2] http://68.media.tumblr.com/b214a0009550cfa07ebdb8ee85d444d9/tumblr_oqgeg7RIUr1sofvubo2_1280.jpg

24.05.2017 11:59 <http://sch-einesystem.tumblr.com/post/161018766098>

<http://www.mousonturm.de/web/en/veranstaltung/nippon-connection-filmfestival:-aus-dem-alltag-einer-%C3%BCbersetzerin?ursula-gr%C3%A4fe-im-gespr%C3%A4ch>

In der Max (?die Max? der LifeStyleGuide) stand man müsse in Hamburg unbedingt in die Tower Bar im Hotel Hafen Hamburg gehen wegen des Blicks. <http://prinz.de/frankfurt/locations/5057-22nd-lounge/>

Steht nicht in der A(ppointmant)P(lanning)I(ntranet)-Datenbank!

http://www.bad-homburger-sommer.de/programm/index-showid66174.htm?E_DATE=2016-05-01&E_TIMEFRAME=365&E_PAGINATION=25&E_DOSEARCH=1&E_REIHE=36532&TERMIN_ITEM_ID=66175

??- Forwarded Message ???

Subject: VATERTAG 2017 - Was versteht man in der ?City of the Euro? unter BAR:
Date: Wed, 24 May 2017 20:02:27 +0200
From: maximilian.baehring@zentral-bank.eu

16 1/2 Jahre Vatertag ohne Kontakt zum Kind und das im Zeitalter von Überschalljets und Glasfasertransatlantikabel mit High-Speed-Internet.
https://www.youtube.com/watch?v=voLHxDwc2_Y (?!m older now ??)

?

(ist es tdrinkend?) <https://www.youtube.com/watch?v=gXGXZiX0pCA>
ODER HAT ES ZEIT UND MUSS RIEFEN WIE EIN GUTER ALTER WEIN/WHISKEY?

(Wetterforschung und Geologie - BOHRKERNE [1] - die Reise zum Mittelpunkt der Erde - The whisper of Times : als die Flughafenküchenschefs das Eis für den Whiskey vom Nordpol einfliegen - ?EISflüstem?)

Wen interessieren schon Wetterdaten.

<http://www.raspberry-pi-geek.de/Magazin/2013/05/Mit-dem-Raspberry-Pi-eine-Wetterstation-anzapfen> - <http://airpi.es/whatisthis.php>

[1] <http://uploads.miningscout.de/http/1414399173/f22ab26112f83cdbc4a096b9b8c73a51.jpg>

The screenshot shows a Wikipedia article in German about 'Eisbohrkern' (ice core). The title 'Eisbohrkern' is highlighted in yellow. The text explains that an ice core is a sample of ice obtained from a borehole in an ice sheet, used to analyze past climate. It mentions that this method is one of the most accurate and recent for climate data, involving drilling in ice sheets and analyzing the resulting ice cores. A small image on the right shows a person in a red jacket and black pants standing next to a large ice core sample, with a caption: 'Eisbohrkern wird aus dem Hohlbohrer entnommen.'

[1] http://68.media.tumblr.com/fd745ac1ec9c59354caa4779007e8161/tumblr_oqghb700q61sofvubo4_r1_1280.jpg

The screenshot shows a news article from 'faz.net' titled 'Teraflops für die Vorhersage'. The sub-headline reads: 'Mit einem Superrechner will der Deutsche Wetterdienst seine Vorhersagen noch präziser machen. Der neue Rechner soll die Leistungsfähigkeit des DWD-Rechenzentrums verdreifachen.' The article is dated '05.12.2013' and attributed to 'PETER BADENHOP, OFFENBACH'. Below the text are social media sharing buttons for Facebook, Twitter, and Email.



[2] http://68.media.tumblr.com/3b4cfa0edcdc6fbdc846c1b6f92aef9/tumblr_oqghb700q61sofvubo5_r1_1280.jpg



[3] http://68.media.tumblr.com/01f4e02a1e1a44854fa88a3b0ac3f050/tumblr_oqghb700q61sofvubo2_1280.jpg

was versteht man in der „city of the euro“ unter „bar“?

[4] http://68.media.tumblr.com/0caefcf949ef62c7f797c0fba9ccdec/tumblr_oqghb7O0q61sofvubo1_r1_1280.jpg



[5] http://68.media.tumblr.com/ee05f90aa7584bd67584554ac4dcfe9b/tumblr_oqghb7O0q61sofvubo3_r2_1280.jpg

24.05.2017 06:09 <http://sch-einesystem.tumblr.com/post/161027864503>

<https://www.daysoftheyear.com/days/turtle-day/>

a propos ?peter alexander?: kennt jemand eine frau die ?unter gae? als klempner arbeitet? Wenn ?Glasfaser durchs Abwassernetz? mal kein ?GRIFF INS KLO? wird <https://www.youtube.com/watch?v=tKHSay7IA-4>



... wenn das Klo verstopft ist, die Badewanne leckt

[1] http://68.media.tumblr.com/92805f03b36d17265f088e5143d31345/tumblr_oqgyffq0i31sofvubo1_1280.jpg

25.05.2017 04:56 <http://sch-einesystem.tumblr.com/post/161047135323>

VERWENDET ALIASE! FIRMEN WIE DIESE HOMBURGER DREIKTMARKETING-VERSENDER PHISHEN DATEN!Ich kann hieb und stichfest nach-weisen daß Krankenkassen daten in Foren / sozialen Netzwerken abgriffen. Ihr erinnert euch an den Krankenkassenwechselsam? Kommt alles von FREEmail - anbietern im InterNET. Wozu braucht man freemail? Wil provider zen POP3/Imap Zugriff auf ihren eigene IP-Adressrange filterten so daß geschäftstreisende von außen nicht an ihre Meialkamen. Genau diese Zugriffmöglichkiet allerding verhalff dem Internte zum Durchbruch.Die beliefern mit Datensätzen aus den Freemaileranmeldungen kriminellem Drückekolonnen. Und wenn Datenschütze um das rauszufinden wohin die Daten gelangen Fake-Accounts anlegen fliegen die eben auf. Die Drückerkolonnen nurn wollennicht nur Adressen sondern auch Inhalte der Daten mit den Sei Ged veridenehen. Indem Sie nämlich diejenigen erpressen die satt dem teuren Wein aus dem Supermarkt den billigen direkt beim Winzer im Netz bestellen. Erpressungsmöglichkeit über Artbeitgeebr oder Karankenkasse.Drückerkolonnen wiederum versorgen süd-osteruopäer mitprekären Minijobs udn ermöglische so die Armmustimmigrtuon.

VERWENDET ALIASE! FIRMEN WIE DIESE HOMBURGER DREIKTMARKETING-VERSENDER PHISHEN DATEN!

Ich kann hieb und stichfest nachweisen daß Krankenkassen daten in Foren / sozialen Netzwerken abgriffen. Ihr erinnert euch an den Krankenkassenwechsels spam? Kommt alles von FREEMAIL - Anbietern im InterNET. Wozu braucht man freemail? Wil provider zen POP3/Imap Zugriff auf ihren eigeneb IP-Adressrange filterten so daß geschäftstreisende von außen nicht an ihre Meialkamen. Genau diese Zugriffmöglichkiet allerding verhalf dem Internte zum Durchbruch. Die beliefern mit Datensätzen aus den Freemaileranmeldungen kriminelle Drückekolonnen. Und wenn Datenschütetzr um das rauszufinden wohin die Daten gelangen Fake-Accounts anlegen fliegen die eben auf. Die Drückerkoloneen nurn wollennicht nur Adressen sondernauch Inhalte der Daten mit den Sei Ged veridenen. Indem Sie nämlich diejenigen erpressen die satt dem teuren Wein aus dem Supermarkt den billigen direkt beim Winzer im Netz bestellen. Erpressungsmöglichkeit über Artbeitgeebr oder Karankenkasse. Drückerkoloenne wiederum versorgen süd-osteruopäer mitprekären Minijobs udn ermöglische so die Armustimmigrtioun.

[1] http://68.media.tumblr.com/9a0e4349055983bc1beeb43ac0b7ee0e/tumblr_oqhsdjGdCk1sofvubo1_1280.jpg

25.05.2017 05:18 <http://sch-einesystem.tumblr.com/post/161047743113>

Jörg S. sagte mir er habe mir ne Flasche Wein geschickt Ende der 1990er Zur Jahrtausendwende zu Weihnachten. Die war nie angekommen. Der Korken-zieher aus der Lieferung war allerdings angekommen. Damals ging das richtig los mit den Postdiebstählen. Zuvor hatte man permanent bei uns (Bürogemeinschaft Kisseleffstraße) eingebrochen. AUch eien früherer Kudne von mir, Juweilier zeus sarch von Postdiebstahl dr sich bei ihm, bene zahlreichen Überfällen / Einbrüchen immer wieder ereigne. Er und seienMiratbeiter beklagten ich ebenfalls über eine absolut untätig bleibende Polizei. Meine Bank - das war damsl der Versaerhaufen der sich nicht Bank nennt die mit dem roten Sheild - wollte keine Zinsertragsteuerbefreiung anbieten wie üblichsdnerne ien explizit an Kirchsteuer gekoppelte da hat mich stützig gemacht.

?

Ich hatte meenm Bruder geschirebn daß ich ekein rehcnr von ihm will.

Da er einen neuen kaufte hab ich gesagt er soll mir dann halt seienalten geben. Ich hatte damasl Probleme mt einnm defektenTFT Display (Altbestand aus früherer Firma) daß ich am PC für emein Jobcenter krma erledigen nutzte.

Und ich wllte mich auch nicht aus der Mietwohnung vertreiben lassen vom Jobenter daß meien Eltren nötigte sie sollten mir von ihrem Geld eine Wohnung kaufen damiot sie nicht zahlen müssten, das für solche Faöälle gedacht geld brauchen die drigend für die Förderung für Süd-osteruopäsicher Scheinslebständige Lohndumper.

?

Nein, herr Staatswalt wir sind uns nicht einig. Die Geräte meiens Bruders verbeleben in seiennm Besitz. Sie können doch nicht wie dri druceknallte Rinnelt einfach geräte beschlagnahmen die mir egleihen werden aus egnau einnmGrund: damit ich Fotos machen kann von dr massiven Justzkorruption udn dagegen auf dem rechtswege ankämpfdien. Rinnelt war hier einedrungenund hatte - WAS SIE NICHT DRAF - eiegnächtigt und ohen Quittunge veruscht sich daesNokiaN97 meiens Bruders Maghnus zu ermächtigen. Außerdmuonetsrcljug sie nachweislicheien Teilzahlung. Etwa s wa simemr wieder vorkommt bei ihremJustiz-Inkassodaß sowieso nurForderungen zu erpressen versucht die nicht sntanden wären wenn dei Justiz malihre Arbeit geamcht hätte. Eine Foderung Frankfurter Sparakse gibt es nur wieldie Frankfurter Sparakse permanent ILLEGAL Geld wietregeliethat ws mir zsuatnd. Ich musste deshalb hungern. Udn die rotzferchenPolizisten vom 5. revier haben mich verrascht wenn ich das strafgezeigt abbe. Das ist BEIHILFE zur UNTERSHCALGUNG udn UNTRUEUE jeweils IM AMT.

??? Forwarded Message ???

Subject: Hol deinen Kram ab ?

Date: Tue, 16 Dec 2014 18:40:38 +0100

From: Maximilian Baehring

To: **magnus3107@hotmail.de**

CC: ?Bernd Baehring?, b.baehring@wolfram.co.at,

b.baehring@wolfram.at, RAeStefanBonn-WalterBonn@web.deDu hast bei mir noch stehen (**unaufgefordert geliefert als damals mein**

Monitor kaputt war):

1 Desktop PC ?Arlt?, Netzteil,

Asus M87TD Evo Mainboard

AMD Phenom II X4 955 CPU + Kühler

ATI Radeon 4300/4500 Karte 2 x 2GB RAM DVD-RW Laufwerk

1 Acer X223W TFT-Display

1 Logitech Ps/2 Tastatur

1 Logitech Ps/2 Maus (das von dier gelieferte Original DVD-RW Laufwerk habe ich wegen einesDefektes gegen eines von Dell, gekauft auf ebay, getauscht) Dasmittelgelieferte Set Microsoft Wireless?Keyboard und

Maus hatte ich gegeneine drahtgebundene Variante getauscht weil ich für das KVM-Switch das ich damals genutzt habe PS/2 und nicht USB benötigte. Darüber hinaus habe ich da noch einenDell-Optiplex GX280

SFFvon Dir stehen. In den habe ich eine zusätzliche Netzwerkkarte eingebaut.

Da auf dieser Maschine zum Zeitpunkt des Hacks 2010 einAsterisk VoIP-Server lief könnte sie als Beweismittel benötigt werden.

Ich behalte das Display, weil ich es inzwischen an die Wand gehängt habe und entschädige dich dafür. Mein eigener 18" (der weiße neben den Ordnern) funktionieirt inzwischen wieder, meine Reparatur ist geglückt udn ich konnte einen anderen Schwachstromstecker an das Netzteil löten, nachdem ich das Original Dispaly gegen eines aus einem fast baugleichen Modell (gekauft ei ebay) getauscht habe, allerdings hat das Gehäuse dessen Netzteils einen Bruch weshalb ich den nur ungern ans Stromnetz

anschieße.

Ausserdem ist da noch das Nokia N97 was damals kaputt ging als die Polizisten mich verhaftet haben. Hier habe ich ersatz von ebay besorgt.

Darüber hinaus ist da noch eine extreme Platte. Und das eeePC Netbook, letzteres habe ich teilweise von dem Geld daß Du mir gegeben hattest gekauft um bei Gericht meine mehr als 15 Leitz-Ordner Verfahrensakten elektronisch per beamer an die Wand werfen zu können im bedarfsfälle statt einen Shrepa/träger damit zu beschäftigen die Hardcopies, also papiernen Originale hinetr mir herumzuschleppen. Die Stereoanlage, die ich die geschenkt hatte als du noch klein warst und die Du mir zurückgegeben hast bitte ich wieder an dich zu nehmen, ich hatte lediglich eienn defekt im bei ebay/rear (dem Trödler eegenüber) gekauften Verstärker (linek siet) und meine selbsgebauten Boxen, ich höre kaum Musik. Ich habe dir die Anlage geschenkt damit die dich nicht zu eienn Konfirmation erpressen idem Sie Dir erzählön Du brächtest so eienn Unfug um ?Songs of Faith and Devotion? im GEZ-Quasi-Zwangsabozu hören. Deshalb hab ich dir auch eienn PC geschenkt gehabt und ein Nintendo. Auch mit dem Röhrenfernseher kann ich nichts anfangen, er vverbraucht mir zuviel Strom.mit freundlichem

Gru&SZlig; / Yours sincerely

Maximilian Baehring
Hoelderlinstrasse 4
60316 Frankfurt a.M.
Germany

maximilian@baehring.at
Fon: +49 (0)69 17320776
Fon: +49 (0)176 65605075Fon: +49 (0)174 3639226
Fax: +49 (0)69 67831634

?

Durch meien Netz werden seltsamerweise ICMP-Pakete auf die 193.109.13X IPs wie 3X und 16X entgegengenommen. Läßt sich nur mittels Hardware untersuchen weil man die Fehlermöglichkeit des Qemu/VM Host-systems des BGP Upstreams das auf dem gebrihtgen Interface Routen und Traffic injecten könnte aus-schließen muß. Dafür wurde der Uralt Dell 650 aus dem Restgeld von Magnus (Notkredit vonBruder/Eltern) viel ich unschuldig in U-Haft sitzend nicht an mein Konto kam) gebraucht besorgtdr dann letztes Jahr die Grätsche machte.

?

Ich hate meienm Anvlat auch nen Shlüssel egshcickt damit er in eiene Abwesenheit mir Sachen aus meiner Wohnung holen kann. jetzt bekommt mein Bruder seien Kram halt zugestellt.

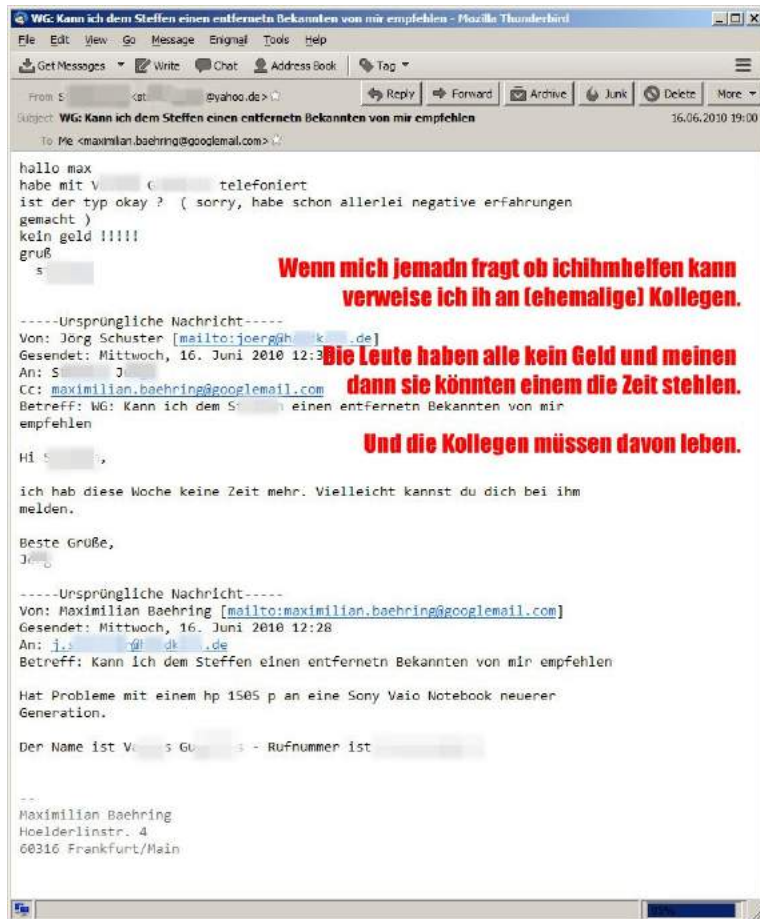

[1] http://68.media.tumblr.com/e0405c868cba80e47902f9354148080e/tumblr_oqhtezFUP1sofvubo2_r1_1280.jpg

Get Messages Write Chat Address Book Tag Quick Filter Search <Ctrl+K>

maximilian.baehring@googlemail.com
Inbox (3494)

| Subject | Correspondents | Date |
|--|--------------------------|------------------------|
| Sonstige Angelegenheit | Fikinger Reinhold | 20.07.2010 1... |
| WG: Seiens doch bitte so freundlich und finden sie die Dienstaussweise der bei... | LKA-SG-Korruption | 29.07.2010 1... |
| Re: Das größte Puzzellosgeschick (definiert mit dem 21.07.) wer allerdings ... | Magnus B. | 19.08.2010 0... |
| Der Abendstar empfiehlt Ihnen eine Immobilie bei Immonet.de | Immonet.de | 21.08.2010 0... |

From: LKA-SG-Korruption <LKA-SG-Korruption@polizei.rlp.de>
Subject: **WG: Seiens doch bitte so freundlich und finden sie die Dienstaussweise der beiden Herren welche sich den Firmenwagen F-3210 heute 26.07.2010 gegen 10:50 Uhr geborgt hatten ...**
To: Me <maximilian.baehring@googlemail.com>

Sehr geehrter Herr Behring,

vielen Dank für Ihre Mitteilung, [redacted] konkrete/belegbare Anhaltspunkte haben, die den Verdacht strafbaren Handelns begründen, b [redacted]

Mit freundlichen Grüßen
Jürgen Bohland
Landeskriminalamt Rheinland-Pfalz
Dezernat 41 „Wikri / Kor“
Mail: lka.sg-korruption@polizei.rlp.de
Hotline: 0300-8899007

Von: Maximilian Baehring [mailto:maximilian.baehring@googlemail.com]
Gesendet: Montag, 26. Juli 2010 17:16
An: LKA-SG-Korruption
Betreff: Seiens doch bitte so freundlich und finden sie die Dienstaussweise der beiden Herren welche sich den Firmenwagen F-3210 heute 26.07.2010 gegen 10:50 Uhr geborgt hatten ...

<<der Anspruch auf Gewahrung effektiven Rechtsschutzes gemäß Art. 2 Abs. 1 in Verbindung mit Art. 20 Abs. 3 GG vorliegend gebietet, unter Berücksichtigung des Verfahrensgegenstandes, des Alters des betroffenen Kindes - im Hinblick auf die Einschätzung der Gefahr einer faktischen Präjudizierung - und der psychischen Belastungen, die mit einem

[2] http://68.media.tumblr.com/e5c2a6d88c7975dd319b031eac097eb4/tumblr_oqhtezFUP1sofvub0_r1_1280.jpg

Get Messages Write Chat Address Book Tag Quick Filter Search <Ctrl+K>

maximilian.baehring@googlemail.com
Inbox (3499)

| Subject | Correspondents | Date |
|---|----------------|-----------------|
| Briefchen von ... über EUR 20,00 erhalten | Max | 22.11.2009 2... |

From: Max <m.baehring@eureux.eu>
Subject: **Briefchen von ... über EUR 20,00 erhalten**
To: Me <maximilian.baehring@googlemail.com>

Max has asked to be notified when you read this message. [Send Receipt](#) [Ignore Request](#)

Lieber Enzo,

nochmal vielen Dank für die schnelle Hilfe eben am 22.11.2009 um 23:15 Uhr. **Weil ich gerade die Bank wechsle haben die schon jetzt Gebühren abgebucht statt zum Monatsletztzen** (zeitgleich mit Geldeingang). Sonst hatte mein H.IV-Geld gereicht. Zudem habe ich diesen Monat einiges an "ausserordentlichen" Zahlungen leisten müssen.

Bitte nenne mir einfach Deine Bankverbindung, dann hast Du es voraussichtlich am 30.11.2009 nachmittags zurück.

Ich traue übrigens keiner Bank, die explizit KIRCHENsteuer-Abfuhrungs-Aufträge anbietet. Bei dem Verein bin ich nämlich seit dem 03.02.2003 kein Mitglied mehr. Exakt einen Monat später hat es den gegnerischen Anwalt aus den Kindschaftsverfahren erwischt. Seit dem 29.09.09 (Klage gegen Mainova wegen Wiederherstellung Wasserversorgung) weiss ich das eine Einstweilige gewöhnlich genau 4 Stunden dauert! Somit habe ich Recht was meine Vermutung zu den Vorgängen aus 2000-2002 betrifft.

Grüß mir alle!

1 attachment: 20091101-1822-fake.jpg (113 KB)

[3] http://68.media.tumblr.com/f707d188be2d60ace156b199b58108a7/tumblr_oqhtezFUP1sofvub0_r1_1280.jpg

maximilian.baehring@googlemail.com
Inbox (3499)

| Subject | Correspondents | Date |
|---|--|-------------------------|
| "Ermächtigungsgesetz" des BVerfG -> Wieder etwas gelernt! | LKA SG-Korruption@polizei.rlp.de | 17.08.2010 13:51 |
| Wegen Darlehen 50 Eur bis zum 31.08.2010 | Magnus Bähring | 18.08.2010 14:57 |
| Lieber Magnus, nochmal vielen dank, das war viel zuviel! | Magnus Bähring | 18.08.2010 15:09 |
| Das größte Puzeltagsgeschenk (sobert mit dem 21.07.) war allerdings ... | Magnus Bähring | 18.08.2010 15:25 |
| test | max@baehring.at | 20.08.2010 17:55 |
| Herzlichen Glückwunsch zu deiner Domain "baehring.at" -> Maladresse "magnus@baehring.a... | magnus@baehring.at | 20.08.2010 18:09 |
| test | max@baehring.at | 20.08.2010 18:14 |
| neuer test | max@baehring.at | 20.08.2010 18:18 |
| Hier ist die Anleitung zum Konfigurieren von Hotmail abgelegt. | magnus.3107@hotmail.de, magnus@baehring.at | 20.08.2010 20:54 |
| Re: Anfrage fuer Ihr Objekt auf Immonet, Immonet-Nummer: 1390798 | Maximilian Baehring | 21.08.2010 15:18 |

From: Me <maximilian.baehring@googlemail.com>
Subject: **Lieber Magnus, nochmal vielen dank, das war viel zuviel!**
To: Magnus Bähring <magnus3107@hotmail.de>

18.08.2010 15:09

Ich werd Dir den Rechner zusammenbauen, und dann kannst Du ihn benutzen und gibst mir Deinen (Älteren).

--
Maximilian Baehring
Hoelderlinstr. 4
60316 Frankfurt/Main
Mobile: +49 (0)176 65605075

Ich hatte meinem Bruder schon einmal geschrieben daß ich keinen Rechner von ihm will!

Und ich wülte mich auch nicht aus der Mietwohnung vertreiben lassen vom Jobcenter daß meien Eltern nötigte sie sollten mir von ihrem Geld eine Wohnung kaufen damit sie nicht zahlen müssten, das für solche Faülle gedacht geld brauchen die dringend für die Förderung für Süd-osteruopäsicher Scheinslebständige Lohndumper.

[5] http://68.media.tumblr.com/dfe2f2497e28d8cb9190005039fbb6/tumblr_oqhtezFFUP1sofvubo5_r1_1280.jpg

maximilian.baehring@googlemail.com
Inbox (3499)

| Subject | Correspondents | Date |
|---|--|-------------------------|
| Appe! - (betrebt Marketing Datenhandl?) | datenkrake@reiki-direkt.de, poststelle@ag-bad... | 16.07.2014 10:38 |
| Re: Fwd: NCC # 2013090709 RIPE NCC Query, 193.109.132.0-193.109.133.255, AS21158 | Maximilian Baehring | 24.09.2014 10:54 |
| SCHUTZGELDEROPPRESSUNG - KORRUPTION Drogenfahndung Frankfurt a.M und Bad Hombu... | poststelle@as-frankfurt.justiz.hessen.de, ver... | 27.09.2014 01:01 |
| Hol deinen Kram ab ... | magnus.3107@hotmail.de | 16.12.2014 18:40 |

From: Me <maximilian@baehring.at>
Subject: **Hol deinen Kram ab ...**
To: magnus3107@hotmail.de
Cc: Bernd Baehring <b.baehring@hotmail.de>, b.baehring@wolfiam.co.at, b.baehring@wolfiam.at, RAeStefanBorin-WalterBorin@web.de

16.12.2014 18:40

Maximilian Baehring has asked to be notified when you read this message.

Du hast bei mir noch stehen (unaufgefordert geliefert als damals mein Monitor kaputt war):

- 1 Desktop PC „Arlt“, Netzteil, Asus M07TD Evo Mainboard, AMD Phenom II X4 955 CPU + Kühler, ATI Radeon 4300/4500 Karte, 2 x 2GB RAM, DVD-RW Laufwerk
- 1 Acer X223W TFT-Display
- 1 Logitech Ps/2 Tastatur
- 1 Logitech Ps/2 Maus

(das von dier gelieferte Original DVD-RW Laufwerk habe ich wegen eines Defektes gegen eines von Dell, gekauft auf ebay, getauscht) Das mitgelieferte Set Microsoft Wireless--Keyboard und Maus hatte ich gegen eine drahtgebundene Variante getauscht weil ich für das KVM-Switch das ich damals genutzt habe PS/2 und nicht USB benötigte. Darüber hinaus habe ich da noch einen Dell-Optiplex GX280 SFF

von Dir stehen. In den habe ich eine zusätzliche Netzwerkkarte eingebaut. Da auf dieser Maschine zum Zeitpunkt des Hacks 2010 ein Asterisk VoIP-Server lief könnte sie als Beweismittel benötigt werden.

Ich behalte das Display, weil ich es inzwischen an die Wand gehängt habe und entschädige dich dafür. Mein eigener 18" (der weiße neben den Ordnern) funktioniert inzwischen wieder, meine Reparatur ist geglückt und ich konnte einen anderen Schwachstromstecker an das Netzteil loten,

14 attachments (2,3 MiB)

[6] http://68.media.tumblr.com/28db239b748aa1cbb88314c41758c3b/tumblr_oqhtezFFUP1sofvubo6_r1_1280.jpg

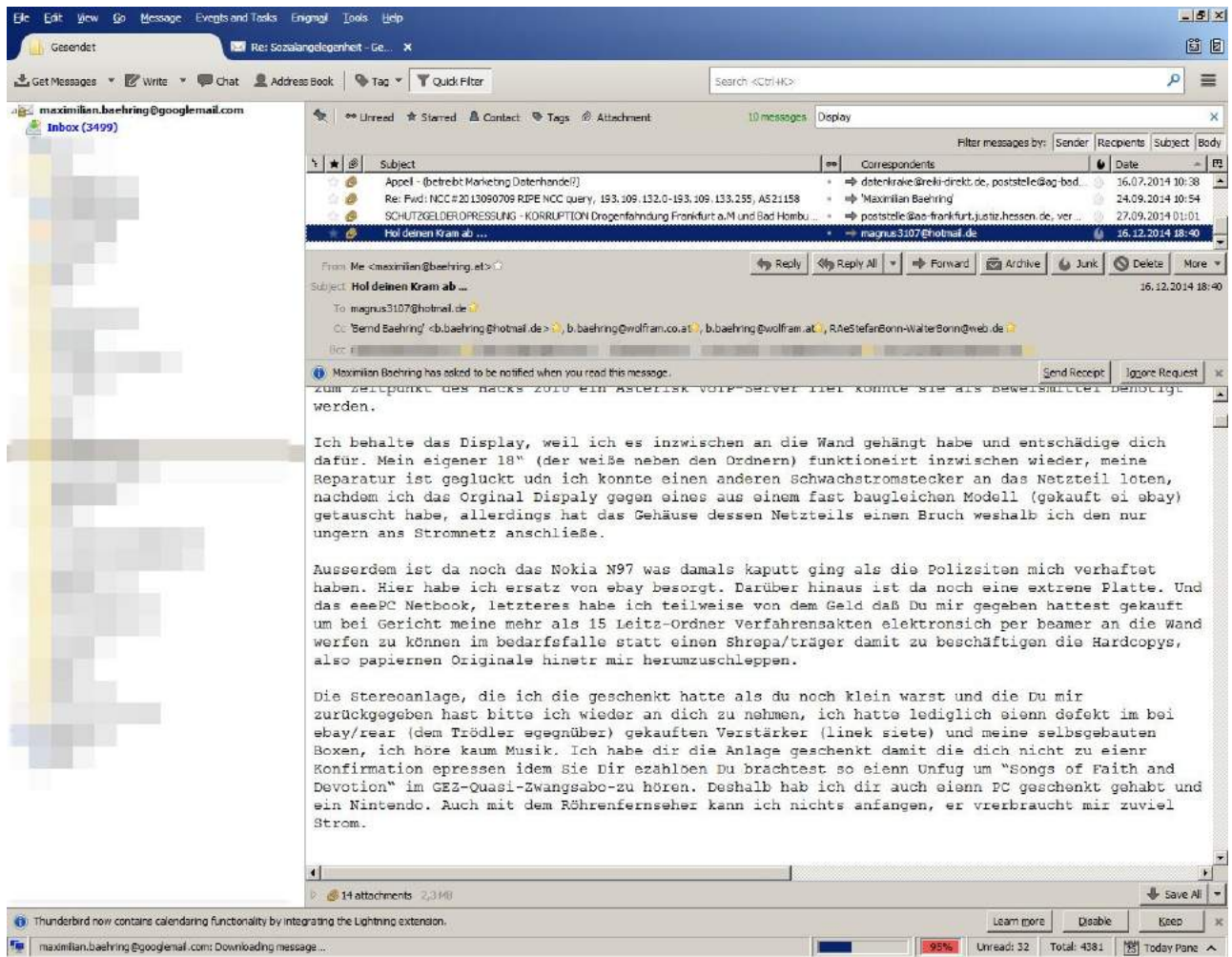

[8] http://68.media.tumblr.com/023db9644906e16bb2bd8233b52a52e0/tumblr_oqhtzeFfUP1sofvubo8_r1_1280.jpg



[9] http://68.media.tumblr.com/1da7ba37ec0bae49435208f3a8dc43a7/tumblr_oqhtezFtUP1sofvubo9_r1_1280.jpg

Durch mein Netz werden selbst-samerweise ICMP-Pakete auf die 193.109.13X IPs wie 3X und 16X entgegengenommen. Läßt sich nur mittels Hardware untersuchen weil man die Fehlermöglichkeit des Qemu/VM Host-systems des BGP Upstreams das auf dem gebridgten Interface Routen und Traffic injecten könnte ausschließen muß. Dafür wurde der Uralt Dell 650 aus dem Restgeld von Magnus (Notkredit von Bruder/Eltern weil ich unschuldig in U-Haft sitzend nicht an mein Konto kam) gebraucht besorgt der dann letztes Jahr die Grätsche machte.

[10] http://68.media.tumblr.com/3db757dfdee7e17a59c819fea816b316/tumblr_oqhtezFfUP1sofvubo10_r1_1280.jpg

25.05.2017 05:54 <http://sch-einesystem.tumblr.com/post/161048638593>

VON WEGEN STREIKRECHT IN DER EU Wenn der deutsche (Bau)arbeiter streiken will fliegt er raus dann holen wir einfach SCHEINSELB-STÄNDIGE Bulgaren oder Rumänen oder Polen ? hoch die internationale Solidarität der LOHNDUMPER die den Angehörigen anderer Länder nicht den Arbeitsplatz im eignen Heimatland streitig machen wollten

<http://banktunnel.eu/einkommeneu.xls>

https://www.destatis.de/DE/ZahlenFakten/LaenderRegionen/Internationales/Thema/Tabellen/Basistabelle_BNE.html;jsessionid=03569BCDA7B379E36CCC8531BB08AF98.cae1#AnkerEuropa

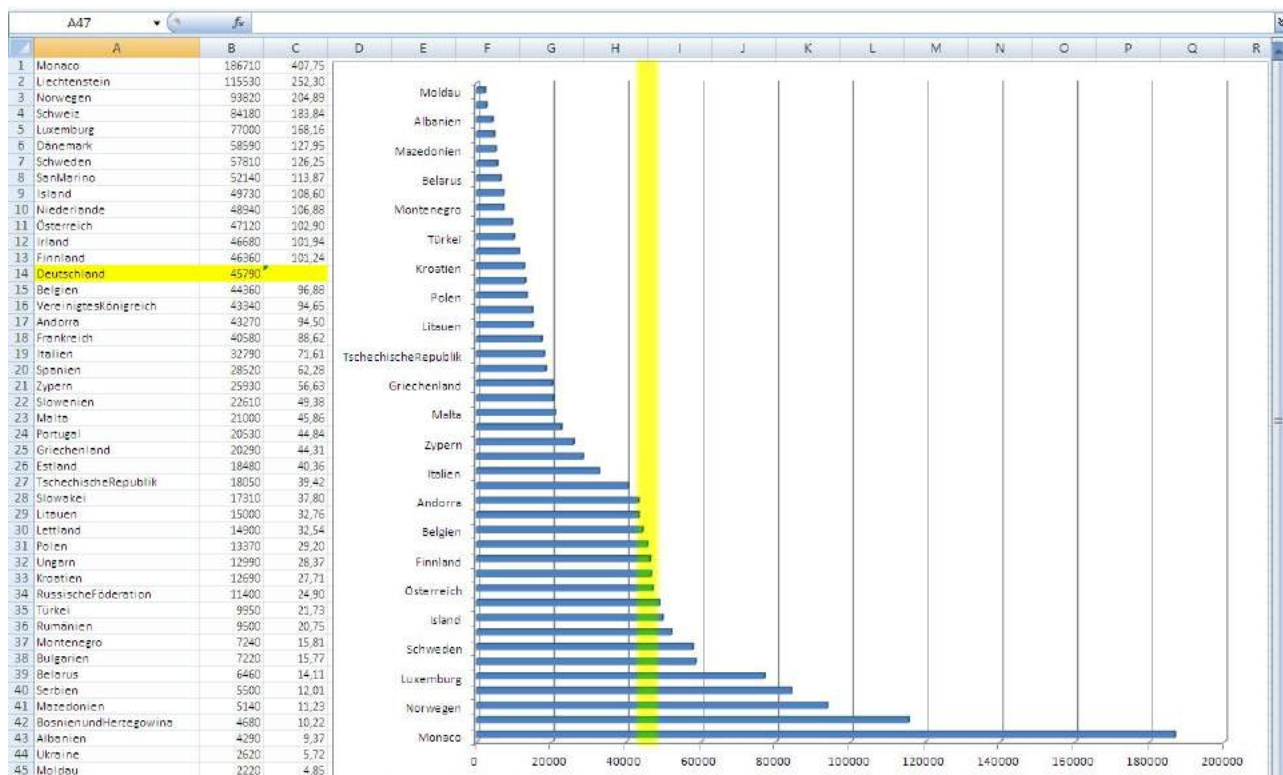

[1] http://68.media.tumblr.com/94e51897e5a95ee7540dce123b5c49e4/tumblr_oqhv32UFH51sofvubo2_1280.jpg

VON WEGEN STREIKRECHT IN DER EU

Wenn der deutsche (Bau)arbeiter streiken will fliegt er raus dann holen wir einfach **SCHEINSELB-STÄNDIGE** Bulgaren oder Rumänen oder Polen ... **<IRONIE>hoch die internationale Solidarität der LOHNDUMPER </IRONIE> die den Angehörigen anderer Länder nicht den Arbeitplatz im eignen Heimatland streitig machen wollten**

[2] http://68.media.tumblr.com/0be878a9f9799010df7d82c151ff7014/tumblr_oqhv32UFH51sofvubo1_1280.jpg

25.05.2017 09:39 <http://sch-einesystem.tumblr.com/post/161052775023>

NOCHMAL: Ich lasse mich hinsichtlich Berufsgeheimnissen (Ignacio Lopez) nicht erpressen! Von keiner Polizeibehörde! Und ich habe ihnen damals deutlich von bestimmter Software abgeraten die dann angegriffen wurde. Und: ich lasse mich zu dass man meine damaligen Kunden durch einen mit dem bei Windows „bordeieigenen“ Outlook Express inkompatiblen POP3-Auth auf nem städtischen Mailserver in Kanada zu größeren/teureren Mail-Client Lizenzen nötigen! Ich halte es für problematische für kommunale Kunden Server außerhalb des rechtlichen Zuständigkeitsbereichs deutschen Datenschutzes zu betreiben. Bei Routern oder Secondary MX ist das was anderes weil diese die „Haupt“-systeme ja nur mit Daten „füttern“. Bei anderen Kunden mag die Situation anders gelagert sein. Nur viel Traffic durch ein System in Frankfurt fließt heißt es nicht daß da auch das Ende der Fahnenstange erreicht ist. Das Internet funktioniert ja auch dem Prinzip „stille Post“. Für Streitigkeiten gibts da überregionale Stellen wie IANA, RIPE oder EURID.

NOCHMAL: Ich lasse mich hinsichtlich Berufsgeheimnissen (Ignacio Lopez) nicht erpressen! Von keiner Polizeibehörde! Und ich habe ihnen damals deutlich von bestimmter Software abgeraten die dann angegriffen wurde. Und: ich lasse mich zu dass man meine damaligen Kunden durch einen mit dem bei Windows „bordeieigenen“ Outlook Express inkompatiblen POP3-Auth auf nem städtischen Mailserver in Kanada zu größeren/teureren Mail-Client Lizenzen nötigen! Ich halte es für problematische für kommunale Kunden Server außerhalb des rechtlichen Zuständigkeitsbereichs deutschen Datenschutzes zu betreiben. Bei Routern oder Secondary MX ist das was anderes weil diese die „Haupt“-systeme ja nur mit Daten „füttern“. Bei anderen Kunden mag die Situation anders gelagert sein. Nur viel Traffic durch ein System in Frankfurt fließt heißt es nicht daß da auch das Ende der Fahnenstange erreicht ist. Das Internet funktioniert ja auch dem Prinzip „stille Post“. Für Streitigkeiten gibts da überregionale Stellen wie IANA, RIPE oder EURID.

[1] http://68.media.tumblr.com/92c68de52ac13929eff81d664f9aa03e/tumblr_oqi5h8csZx1sofvubo1_1280.jpg

25.05.2017 11:39 <http://sch-einesystem.tumblr.com/post/161054787488>

HOT!!! this one ARRIVED from ThePIHUT <https://thepihut.com/pages/delivery> delivery from england took 3 days but since 28th of april (nearly four weeks) there is no cooler/fan like this one here <https://www.amazon.com/Sparepart-BKPLN-40X40X28-Refurbished-6W272/dp/B00HY716U8> (security reasons not used ebay link, i did not order on amazon, i ordered on ebay) so somebody possibly **monitors what I buy on ebay and then hijacks the packets on delivery.**

~~~ i wrote a little review to confirm the pi hut delivery ?

I've had some incompatibilities with SD-Card with an older Raspbian version! The built in Wifi has problems with SSH, using SSHover a VPN Tunnel works. GPIO-Pin remote controlling a Relais Board via Web Server works, I successfully connected a Loglink USB-Camera which is cheaper than the original Pi-Cam. It is the same setup as with the BananaPI here:

<http://www.eligher.zentral-bank.eu>

be careful and avoid „pi terrorism“. In my youth lived in bad Homburg where a terrorist killed Deutsche Bank chairman Herrhausen and wanted to warn of the abuse possibilities. <https://vimeo.com/163870720> The device allows camera controlled remote switching of a relay board and this could be abused by evil guys. Huawei USB UMTS sticks allow a mobile internet connection, and you can power the PI by a USB Power Bank. I even was able to run fault tolerant MULTIPATH routing over multiple uplinks (so anti terror jammers won't work [https://de.wikipedia.org/wiki/Datei:President%27s\\_motorcade\\_rear\\_view\\_detail\\_jammer-car.jpg](https://de.wikipedia.org/wiki/Datei:President%27s_motorcade_rear_view_detail_jammer-car.jpg)) on bigger Raspberry PIs. I think free Internet shall be accessible for adults only, anyway. (I even managed to run a full table BGP4 PEERING session - fullmesh from a Commercial Internet Exchange Datacenter - on PI - requires >= 1GB RAM per Upstream)

Currently I allow to watch? my Network (located 500 meters from European Central Bank) through looking glass scripts I have written that are running on the raspi device here you can watch my bgp upstreams

<http://gateway.baehring.at/lg-34568.php>  
<http://gateway.baehring.at/trace-de.nw.dus.php>

<http://gateway.baehring.at/lg-48039.php>  
<http://gateway.baehring.at/trace-de.he.fim.php>

<http://gateway.baehring.at/lg-41137.php>



<http://gateway.baehring.at/trace-ru.php>

Adding a 10Mbit/s Ethernet via the ENC28J60 Board works.

<http://sch-einesystem.tumblr.com/post/160515076163/>

and with a ZD1211 USB Wifi Stick <https://wiki.debian.org/zd1211rw> I was able to build a small Captive-Portal Hotspot that plugs into your normal ADSL-Internet-Router and asks visitor to give your email adress / mobile phone number for age verification before allowing you to surf the Internet.

<http://sch-einesystem.tumblr.com/post/160483953563/>

<http://sch-einesystem.tumblr.com/post/160593553908/>

<http://sch-einesystem.tumblr.com/post/160619498958/>

Sorry that the blog is in german, maybe you find somebody who is able to translate.



[1] [http://68.media.tumblr.com/f55290fd3828afd07086306bf675e49e/tumblr\\_oqib1t7CVN1sofvubo1\\_400.jpg](http://68.media.tumblr.com/f55290fd3828afd07086306bf675e49e/tumblr_oqib1t7CVN1sofvubo1_400.jpg)

## 25.05.2017 11:55 <http://sch-einesystem.tumblr.com/post/161055090348>

Ich halte überhaupt nichts von Frauen auf der Richterbank. Die gehören auf die Anklagebank, die meisten korrupten und rechtsbeugenden Familienrichtern. Ich hatte neulich eine Verhandlung bei der die sleeb abgebrochen und ein neuer Termin anbraucht werden musste nur weil ein Schöffin ihre Kindergarten/Kinderhortermine nicht gebacken bekam. Beim traditionellen Familienbild mit dem Mann als Alleinverdiener war sowas nicht passiert. Frauen im Richteramt sind wahnsinnig ineffizient und meiner Erfahrung nach unfair und sexistisch. Während Männer sich gerne als "Beschützer" von Frauen aufspielen und eher was härte ihren Geschlechtsgenossen gegenüber angeht über das Ziel hinausschießen sind Frauen für die Sichtweise des anderen Geschlechts überhaupt nicht empfänglich. Eine Richterin die sich mit 30 Jahren 10 Jahre der Kinderbetreuung widmet hat weniger Erfahrung als ein männlicher Kollege wird aber per Quote bevorzugt. Obgleich für den Steuerzahler die Kosten für Kinderbetreuung noch obendrauf kommen die er bei einem männlichen RICHTER nicht anfallen würden. Wir wissen ja daß 90% der Fälle so entschieden werden daß die Kinder gern Müttern zugesprochen werden aber wenn es um die Abkassierung von Geld oder Karrierevorteilen geht dann will man natürlich trotzdem die Richterinnen bevorzugen. Das ist das Problem der Richterinnen. Die schläft sich für meine Meinung die Welpenpflicht auf dem Schlachtfeld niedermetzen, du zalts und ich such mir aus ob ich arbeiten gehe oder nicht und wenn mir etwas nicht passt siehst du die Kinder nicht weider.

Das ist alles was ich zum Thema weibliche Richterinnen sagen kann. Es gibt neben der Mutter meine Tochter und dem Clan nicht was ich so sehr hasse und verachte wie Juristinnen.

Das ist alles was ich zum Thema weibliche Richterinnen sagen kann. Es gibt neben der Mutter meine Tochter und dem Clan nicht was ich so sehr hasse und verachte wie Juristinnen.

On 25.05.2017 13:00, Bürgerbewegung pro Deutschland wrote:

- > Guten Tag Maximilian Bähring,
- >
- > \*in Hessen ist am Mittwoch eine muslimische Rechtsreferendarin vor dem
- > Verwaltungsgerichtshof knapp mit ihrem Anliegen gescheitert, im Rahmen
- > ihres Jura-Referendariats mit dem Kopftuch auf der Richterbank Platz
- > nehmen zu dürfen.\* Hätte sie es in Bayern versucht, dann wäre sie
- > wahrscheinlich erfolgreich gewesen. Denn dort hat das Verwaltungsgericht
- > Augsburg im Juni letzten Jahres grünes Licht für das Kopftuch auf der
- > Richterbank gegeben.

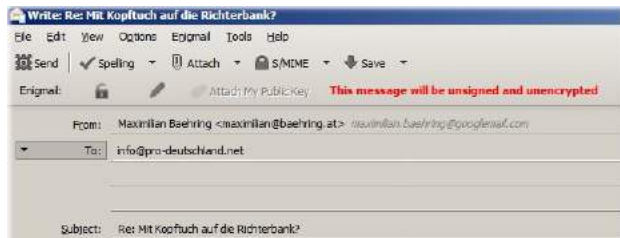

Ich halte überhaupt nichts von Frauen auf der Richterbank. Die gehören auf die Anklagebank, die meisten korrupten und rechtsbeugenden Familienrichtern. Ich hatte neulich eine Verhandlung bei der die sleeb abgebrochen und ein neuer Termin anbraucht werden musste nur weil ein Schöffin ihre Kindergarten/Kinderhortermine nicht gebacken bekam. Beim traditionellen Familienbild mit dem Mann als Alleinverdiener war sowas nicht passiert. Frauen im Richteramt sind wahnsinnig ineffizient und meiner Erfahrung nach unfair und sexistisch. Während Männer sich gerne als "Beschützer" von Frauen aufspielen und eher was härte ihren Geschlechtsgenossen gegenüber angeht über das Ziel hinausschießen sind Frauen für die Sichtweise des anderen Geschlechts überhaupt nicht empfänglich. Eine Richterin die sich mit 30 Jahren 10 Jahre der Kinderbetreuung widmet hat weniger Erfahrung als ein männlicher Kollege wird aber per Quote bevorzugt. Obgleich für den Steuerzahler die Kosten für Kinderbetreuung noch obendrauf kommen die er bei einem männlichen RICHTER nicht anfallen würden. Wir wissen ja daß 90% der Fälle so entschieden werden daß die Kinder gern Müttern zugesprochen werden aber wenn es um die Abkassierung von Geld oder Karrierevorteilen geht dann will man natürlich trotzdem die Richterinnen bevorzugen. Das ist das Problem der Richterinnen. Die schläft sich für meine Meinung die Welpenpflicht auf dem Schlachtfeld niedermetzen, du zalts und ich such mir aus ob ich arbeiten gehe oder nicht und wenn mir etwas nicht passt siehst du die Kinder nicht weider. Das ist alles was ich zum Thema weibliche Richterinnen sagen kann. Es gibt neben der Mutter meine Tochter und dem Clan nicht was ich so sehr hasse und verachte wie Juristinnen.

On 25.05.2017 13:00, Bürgerbewegung pro Deutschland wrote:

- > Guten Tag Maximilian Bähring,
- >
- > \*in Hessen ist am Mittwoch eine muslimische Rechtsreferendarin vor dem
- > Verwaltungsgerichtshof knapp mit ihrem Anliegen gescheitert, im Rahmen
- > ihres Jura-Referendariats mit dem Kopftuch auf der Richterbank Platz
- > nehmen zu dürfen.\* Hätte sie es in Bayern versucht, dann wäre sie
- > wahrscheinlich erfolgreich gewesen. Denn dort hat das Verwaltungsgericht
- > Augsburg im Juni letzten Jahres grünes Licht für das Kopftuch auf der
- > Richterbank gegeben.

[1] [http://68.media.tumblr.com/23ef78ce83370984dba5543fab5ba64/tumblr\\_oqib27Hp1sofvubo1\\_1280.jpg](http://68.media.tumblr.com/23ef78ce83370984dba5543fab5ba64/tumblr_oqib27Hp1sofvubo1_1280.jpg)

---

25.05.2017 12:09 <http://sch-einesystem.tumblr.com/post/161055386003>

Gegen Uta Riek und ihren Clan sind gleich mehrere Strafanträge wegen Urkundenfälschung, Entführung, Beihilfe zum versuchte Giftmord, Beihilfe zum sexuellen Missbrauch, hetzen in den Suizid für freie Bahn mit dem neuen Partner bei kassieren des Erbteils über das Kind anhängig. FOTZEN DIE MAN ERSTAMT VOR GERICHT ZERREN MUSS WEIL SIE SICH WENN SIE UMGANGSRECHT ALSO BESUCHE BEIM KIDN ERMÖGLICHEN SOLLEN PLÖTZLICH NICHT MEHR ERINNERN KÖNNEN DASS DER AVTER DER VATER IST ALSO MIT WEM SIE ALLES NEBEHER RUMGEVÖGELT HABEN ABER DANN VON ZITAT: „MÖGLICHERWEISE-VAeTERn“ FRECH UNTERHALT FORDERN die mir mein Kind 16 1/2 Jahre lang vorenthalten und netfremden und mich in den Suizid hetzen zu können sehen keinen Cent.

?

HALLO: Die haben mich zusammenschlagen lassen! Die haben verucht mich zu (medikamentös) vergiften. Ich wurde und werde weiterhin ERPRESST! Zwischen RichterIn und mir gab es zuvor eine Reihe wechselseitiger Strafanzeigen. Zuvor Dientaufsichtsbeschwerden von mir.

Man wollte mich in religiöser Hinsicht was die Erziehung IVIEINES KIDNES angeht erpressen. Ich wollte mich in eine Anstalt einweisen lassen, sonst sähe ich mein Kind nie wieder, denn durch den damit evrubundene Rufmord wollte Riek die Kontrolle über meine Einkünfte erlangen und das Erlangen eines Sorgerechts für mich unmöglich machen.

?

Gegen Uta Riek und ihren Clan sind gleich mehrere Strafanträge wegen Urkundenfälschung, Entführung, Beihilfe zum versuchte Giftmord, Beihilfe zum sexuellen Missbrauch, hetzen in den Suizid für freie Bahn mit dem neuen Partner bei kassieren des Erbteils über das Kind anhängig. FOTZEN DIE MAN ERSTAMT VOR GERICHT ZERREN MUSS WEIL SIE SICH WENN SIE UMGANGSRECHT ALSO BESUCHE BEIM KIDN ERMÖGLICHEN SOLLEN PLÖTZLICH NICHT MEHR ERINNERN KÖNNEN DASS DER AVTER DER VATER IST ALSO MIT WEM SIE ALLES NEBEHER RUMGEVÖGELT HABEN ABER DANN VON ZITAT: „MÖGLICHERWEISE-VAeTERn“ FRECH UNTERHALT FORDERN die mir mein Kind 16 1/2 Jahre lang vorenthalten und netfremden und mich in den Suizid hetzen zu können sehen keinen Cent.

[1] [http://68.media.tumblr.com/9dca8cf8b0ef7b4ca8477afb59b8cf7a/tumblr\\_oqjcg62hCr1sofvubo1\\_1280.jpg](http://68.media.tumblr.com/9dca8cf8b0ef7b4ca8477afb59b8cf7a/tumblr_oqjcg62hCr1sofvubo1_1280.jpg)

# Umgangsregelungsverfahren ("Besuchsrecht")

Aktenzeichen 9F 434/02 UG beim Amtsgericht Bad Homburg v.d.H.

**"So lange wie möglich"  
KONTAKT "zu vereiteln um  
sich dann" [...] "auf den  
Standpunkt zu stellen  
in der Zwischenzeit sei  
der Vater dem Kind  
'entfremdet'"**

Dr. jur. Peter Finger, Frankfurt a.M.

Zum Thema **Eitern-Kind-Entfremdung** oder **Parental Alienation Syndrome**,  
auch / besser bekannt als **Stockholm-Syndrom** bei Kidnapping  
[http://www.fbi.gov/\[...\]/law-enforcement-bulletin/\[...\]july07/eb.pdf](http://www.fbi.gov/[...]/law-enforcement-bulletin/[...]july07/eb.pdf)

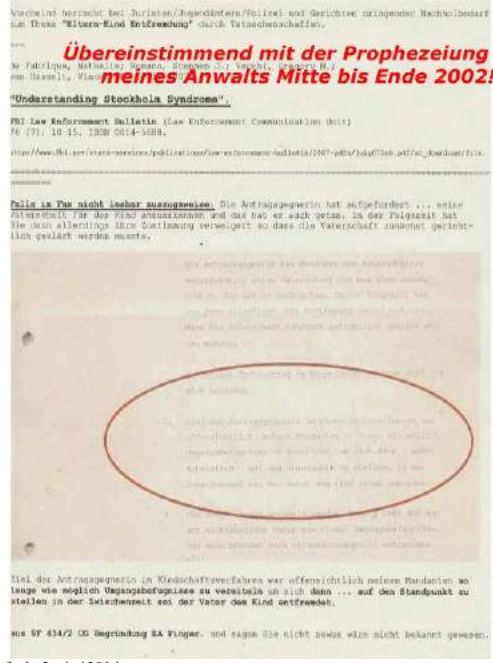

[2] [http://68.media.tumblr.com/ddaea38a423004dc58593240a8194851/tumblr\\_oqicg62hCr1sofvubo2\\_r1\\_1280.jpg](http://68.media.tumblr.com/ddaea38a423004dc58593240a8194851/tumblr_oqicg62hCr1sofvubo2_r1_1280.jpg)



24.12.  
2014



Der Herr B. bekam am 24.12.2014 die Nachricht, dass er kein Sorgerecht für sein uneheliche Tochter bekommt. In der Nacht vom 24.12-25.12. versuchte er sich durch Selbstverletzung mit einem Messer (am Hals und an beiden Unterarmen) das Leben zu nehmen. Von den Verletzungen machte er Bilder und veröffentlichte diese im Internet- <http://sch-einesystem.tumblr.com>. Die Polizei wurde darüber anonym verständigt. Nachdem ermittelt wurde, dass er sich in seiner Wohnung befand, wurde diese gewaltsam geöffnet, da [redacted] damit eine Gefahr für eingesetzten Beamten verringert werden konnte. Während der Ingewahrsnahme äußerte er wiederholt, [redacted] damit gegen die Nichterteilung des Sorgerechts zu demonstrieren.

[3] [http://68.media.tumblr.com/27d67dd0df4352f70dca0db171cddb7c/tumblr\\_oqicg62hCr1sofvubo2\\_r1\\_1280.jpg](http://68.media.tumblr.com/27d67dd0df4352f70dca0db171cddb7c/tumblr_oqicg62hCr1sofvubo2_r1_1280.jpg)

# Aktenzeichen **50.3.5.5048.BU.00.74** beim **Jugendamt Bad Homburg v.d.H.**

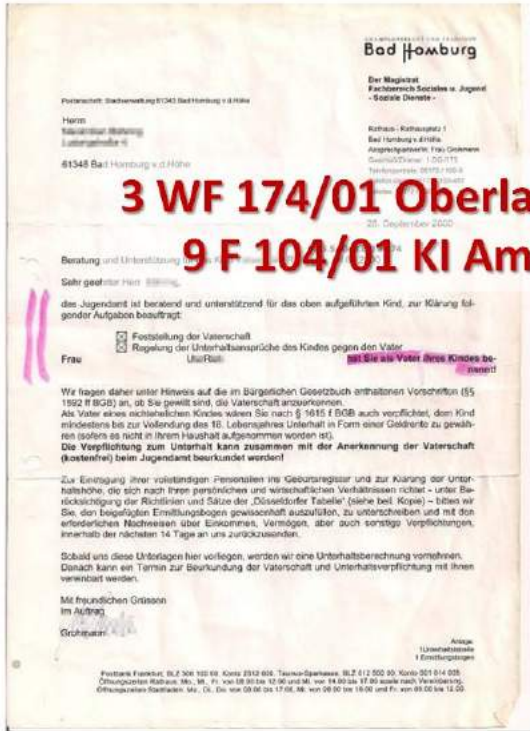

Die Mutter hat behauptet ich wäre der Vater weil sie Geld will. Deshalb soll ich eine Anerkennung der Vaterschaft beurkunden lassen.

Auf einmal ist sie aber der Meinung ich wäre dann besser doch nicht der Vater da sie dann verpflichtet ist ein Umgangsrecht zu gewähren. Deshalb verweigert Sie jetzt einfach ihr Gegenzeichen der Urkunde.

[4] [http://68.media.tumblr.com/987d1459e9b3215e79a6fb05497097cf/tumblr\\_oqjcg6zhCr1sofvubo3\\_r1\\_1280.jpg](http://68.media.tumblr.com/987d1459e9b3215e79a6fb05497097cf/tumblr_oqjcg6zhCr1sofvubo3_r1_1280.jpg)

04.11.2013

93/13 SO



Vermerk über die Kindesanhörung von Tabea Lara Riek

Die Mutter brachte Tabea ins Gericht. Sie wurde in Gegenwart von Herrn Ames angehört.

Sie erzählte, dass sie auf die Humboldtschule ginge. Heute ging sie aber nicht in die Schule.

Gefragt, ob sie wisse, warum sie hier sei, erklärte Tabea: Ihr Vater mache sich Sorgen. Das wisse sie. Er mache sich Sorgen, ob es ihr auch gut ginge. Sie wisse nicht, wo der Vater sei.

Ich fragte sie, ob wir uns denn auch Sorgen machen müssten, ob es ihr nicht gut ginge. Sie erklärte, nein, es ginge ihr schon gut.

Ihre Eltern hätten sich schon vor ihrer Geburt getrennt. Sie kenne ihren Vater also nicht. Sie wohne zusammen mit Donatello, dem Freund ihrer Mutter, und ihrem dreijährigen Bruder. Ab und zu kommt ihr Stiefbruder, der 11 Jahre alt ist, zu Besuch. Gefragt, ob sie ihren Vater kennen lernen wolle, meinte Tabea, dass sie eigentlich nicht neugierig sei, ihn kennen zu lernen. Er sei ihr schon ein bisschen unheimlich.

Nachdem ich ihr erklärt habe, was das Sorgerecht bedeutet, meinte sie, dass sie sich nicht vorstellen könne, dass der Vater das Sorgerecht für sie mit innehabe. Sie kenne ihn doch gar nicht.

Auf Nachfrage erklärte sie uns, dass sie zu Hause eigentlich nicht von dem Vater reden würden.

Gefragt, ob sie noch irgendetwas von ihm wissen wolle, meinte sie, nein. Auf die entsprechende Frage hatte sie auch keinen Wunsch, was wir irgendjemandem von ihr sagen sollen.

Sie sagte noch, dass Donatello schon ein bisschen wie ein Vater für sie sei. Sie nenne ihn Donatello.

Seite 1/2

HALLO: Die haben mich zusammenschlagen lassen! Die haben verucht mich zu (medikamtös) vergiften. Ich wurde und werde weiterhin ERPRESST! Zwischen RichterIn und mir gab es zuvor eine Reihe wechselseitiger Strafanzeigen. Zuvor Dientaufsichtsbeschwerden von mir.

[6] [http://68.media.tumblr.com/99de269a24f545482601ad8151c5e25b/tumblr\\_oqicg62hCr1sofvubo5\\_r1\\_1280.jpg](http://68.media.tumblr.com/99de269a24f545482601ad8151c5e25b/tumblr_oqicg62hCr1sofvubo5_r1_1280.jpg)

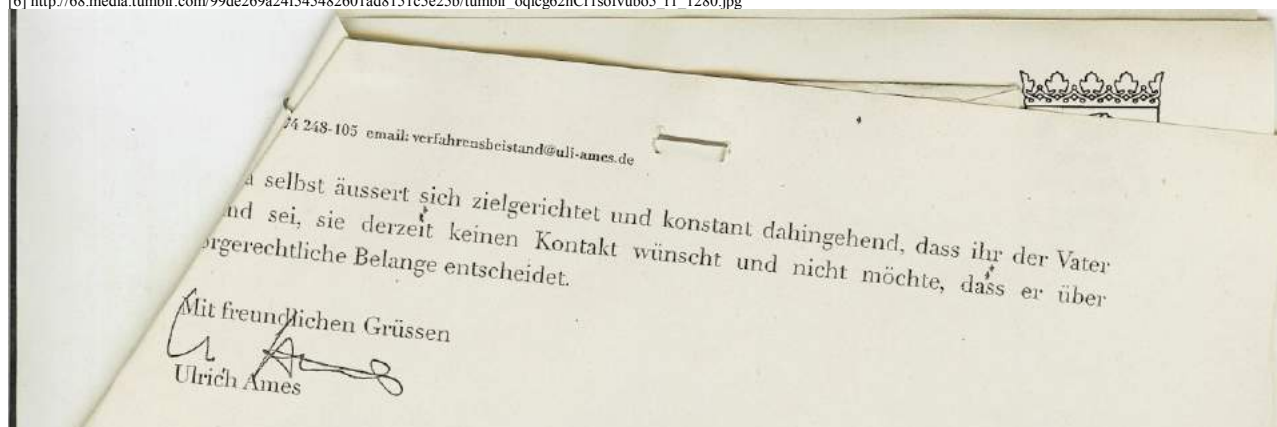

[7] [http://68.media.tumblr.com/a5dd0a6da316c41b669bfe2567ade42/tumblr\\_oqicg62hCr1sofvubo4\\_r1\\_1280.jpg](http://68.media.tumblr.com/a5dd0a6da316c41b669bfe2567ade42/tumblr_oqicg62hCr1sofvubo4_r1_1280.jpg)

Man wollte mich in religiöser  
hinsicht was die Erziehung MEINES  
KIDNES angeht erpressen.

Ich wollte mich in eien anstalt  
einweisen lassen sonst sähe ich  
mein Kind nie wieder denn druch  
den damit evrbudnene Rufmord  
wollte Riek de Kontrolle über emein  
Einkünfte erlangen und das erlangen  
eien Sorgerechts für mich unmöglich  
machen.

[8] [http://68.media.tumblr.com/77167fe072446fe83c9cbdc88001326/tumblr\\_oqicg62hCr1sofvubo7\\_r1\\_1280.jpg](http://68.media.tumblr.com/77167fe072446fe83c9cbdc88001326/tumblr_oqicg62hCr1sofvubo7_r1_1280.jpg)

**Väter sind rechtloses Kanonfutter  
fürs Merkels EU-Großdeutschland!**

Super Idee Leute die Unschuldige in U-  
haft sitzen zu filmen oder nur gegen  
öffentlichen mediale Druck seitens der  
Justiz überhaupt den Justizirrtum zu  
korrigieren damit der Ruf endgültig  
zerstört ist. Wenn man jemanden lange  
genug quält und in den Suizid hetzt erbt  
man ja vielleicht was. Nebeneffekt: der  
richtige Vater dann dem neuen Stecher  
beim Familienspielen nicht im Wege.

[9] [http://68.media.tumblr.com/39ae96fdda5e98151e9eeaa6109b0d8a/tumblr\\_oqicg62hCr1sofvubo9\\_r1\\_1280.jpg](http://68.media.tumblr.com/39ae96fdda5e98151e9eeaa6109b0d8a/tumblr_oqicg62hCr1sofvubo9_r1_1280.jpg)

---

**25.05.2017 06:35** <http://sch-einesystem.tumblr.com/post/161064989068>

Film mit Fehlern - **3 Tage reichen nicht um 10 Jahre nachzuholen**?! Man denkt darüber nach an Flughäfen DNA-Tests einführen um sicherzustellen daß Kuckuckskinder nicht von ihren ?Scheinvätern? vom tatsächlich genetischen Vater weg entführt werden können. Manch /Nutti wechselt ihre ?Stecher? wie andere das Hemd, die einzig solide Bindungsmerkmal ist folglich das genetische. Es gibt genügend **KRAFTAUSDRUCKZENSURIERT** die mit Frauen verheiratet sind die Kinder haben die nicht von Ihnen abstammen (witwen ausgeschlossen) denn sie brechen damit in eine bestehende Familienbindung ein. Dehsalb sind sie aber NICHT Väter dieser Kinder. <http://www.tvinfo.de/fernsehprogramm/512253110-over-the-top-mein-daddy-schlaegt-sie-alle>

Väterschaft erweist sich nur durch DNA-Tests! NICHT DRUCH HOCHZEITSFOOTOS. Hinderungsgrund eiehr Regelung: <http://magazin.spiegel.de/EpubDelivery/spiegel/pdf/9202204>

**Kinderlose (fruchtlose) EHEN SIND NACHRANGIG gegenüber tatsächlicher Elternschaft.**

## Film mit Fehlern - „3 Tage reichen nicht um 10 Jahre nachzuholen“!

Man denkt darüber nach an Flughäfen DNA-Tests einführen um sicherzustellen daß Kuckuckskinder nicht von ihren „Scheinvätern“ vom tatsächlich genetischen Vater weg entführt werden können. Manch /Nutti wechselt ihre „Stecher“ wie andere das Hemd, die einzig solide Bindungsmerkmal ist folglich das genetische. Es gibt genügend **KRAFT-AUSDRUCK ZENSIERT** die mit Frauen verheiratet sind die Kinder haben die nicht von Ihnen abstammen (witwen ausgeschlossen) denn sie brechen damit in eine bestehende Familienbindung ein. Dehsalb sind sie aber NICHT Väter dieser Kinder.

[1] [http://68.media.tumblr.com/29963a8028b3f425c93b48b300abfe14/tumblr\\_oqiuac4hBa1sofvubo2\\_r1\\_1280.jpg](http://68.media.tumblr.com/29963a8028b3f425c93b48b300abfe14/tumblr_oqiuac4hBa1sofvubo2_r1_1280.jpg)

## Vaterschaft erweist sich nur durch DNA-Tests!

[2] [http://68.media.tumblr.com/941c228761bc3a46818f0241148677c5/tumblr\\_oqiuac4hBa1sofvubo1\\_r1\\_1280.jpg](http://68.media.tumblr.com/941c228761bc3a46818f0241148677c5/tumblr_oqiuac4hBa1sofvubo1_r1_1280.jpg)



[3] [http://68.media.tumblr.com/8bcf0cbb88bdeb9e482e75f577e17f8f/tumblr\\_oqiuac4hBa1sofvubo3\\_r1\\_1280.jpg](http://68.media.tumblr.com/8bcf0cbb88bdeb9e482e75f577e17f8f/tumblr_oqiuac4hBa1sofvubo3_r1_1280.jpg)

DEUTSCHLAND

Zeitgeschichte

### Kinder der Schande

SPIEGEL-Redakteur Bruno Schrep über Menschen, die 1945 bei einer Vergewaltigung gezeugt wurden

[4] [http://68.media.tumblr.com/7881f5e09c5f1f6d0b5f49a9c11b04fc/tumblr\\_oqiuac4hBa1sofvubo4\\_r1\\_1280.jpg](http://68.media.tumblr.com/7881f5e09c5f1f6d0b5f49a9c11b04fc/tumblr_oqiuac4hBa1sofvubo4_r1_1280.jpg)

Kinderlose (fruchtlose) EHEN  
SIND NACHRANGIG gegenüber  
tatsächlicher Elternschaft.

[5] [http://68.media.tumblr.com/01b258c14782991c31684a1d1bd20aa6/tumblr\\_oqiuac4hBa1sofvubo5\\_r1\\_1280.jpg](http://68.media.tumblr.com/01b258c14782991c31684a1d1bd20aa6/tumblr_oqiuac4hBa1sofvubo5_r1_1280.jpg)



# 25.05.2017 07:28 <http://sch-einesystem.tumblr.com/post/161066527993>

Adoptionshandel / Kinderhandel! Meien Ex wollte mein Kind ?verkaufen? an den der ihr jewiels das meiste bietet udn dannwieder den nächste ausnehmen die NUTTE! Stockholm Syndrom anziehen bei Neugeborenen!

Ihr dummen Idioten. Die Gesetze schützen das Verhältnis von Vater zum Kind nicht vom neuen Stecher der Mutter zum Kind. Derjenige der in das betshende Abstammungs-/Familienverhältnis ersten Grades/ Rangs einbricht ist zu beachteiligen. Ist es das erste Kind geht die biologische Vaterschaft einm evtuellen Ehe vor. (Die nur auf dem Papier existierende Ehe gilt dann nachrangig als nicht vollzogen und kann als nichtig annulliert werden ? siehe König Heinrich VIII von England der keine ERBEN ais seien Ehen bekam) Das ist der eigtnliche Sinn des Ehebruchverbots im Katholizismus. Dieser Rangordnung hat der Gestzgeber in § 1685 BGB udn § 1684 BGB Ausdruck verliehen. Wenn der atsächliche Vatre was will hat sich der neue Stecher von /nutti rauszuhalten. Udn der neue Stechre darf das Kidn auch nicht dazu missbracuen Zahlungen zu erpressen ds wäre dann quasi Zuhäletrei Kidnapping oder es gegen den richtigen Vater aufhetzen. Sonst Sorgerechtzng bei /Nutti.

Wenn Frauen über die Abtreibung entscheide und folglich darüber ob Männern auch egen ihren Willen Väter werdendann müssensie im Gegnzug das Alleinsorgerecht dshlab erhalten damit Fraunaus Kindsunterschhebung kein geschäft machen. Logischerweise darf ein Kind auch nicht dazu berechtigen deshalb versorgt zu werden weil sonst gäb es Kinder die nur gezeugt werden um sozialversorgt zu werden, damitMütter vom Kidnregld leebn könen satt arbeiten zu gehen. Das Pobrelm in den ?banlieus? wo man sobald man mit nem Kidnerwagn bei Amt vorährt autmatische ne große Wghung zugewisen beakm wel der saatt die kidner schützenw ollte udn dabei DUMEMRWEIFE die Mütter alimentierte satt sie als Ursache des Problems auszumachen.

Erst entführen und Kontakt vereiteln, dann erzählen die Kidner seien dem Vater entfremdet, er könne sie daher nicht selbst großziehen und müsse deshalb jemanden dener für nicht erziehungsfähig hält (die Ex) als Nanny bezahlen der die Kidner gegen ihn aufhetzt. In einem Wort KIDNAPPING!

Ihr dummen Idioten. Die Gesetze schützen das Verhältnis von Vater zum Kind nicht vom neuen Stecher der Mutter zum Kind. Derjenige der in das betshende Abstammungs-/Familienverhältnis ersten Grades/ Rangs einbricht ist zu beachteiligen. Ist es das erste Kind geht die biologische Vaterschaft einm evtuellen Ehe vor. (Die nur auf dem Papier existierende Ehe gilt dann nachrangig als nicht vollzogen und kann als nichtig annulliert werden – siehe König Heinrich VIII von England der keine ERBEN ais seien Ehen bekam) Das ist der eigtnliche Sinn des Ehebruchverbots im Katholizismus. Dieser Rangordnung hat der Gestzgeber in § 1685 BGB udn § 1684 BGB Ausdruck verliehen. Wenn der atsächliche Vatre was will hat sich der neue Stecher von /nutti rauszuhalten. Udn der neue Stechre darf das Kidn auch nicht dazu missbracuen Zahlungen zu erpressen ds wäre dann quasi Zuhäletrei Kidnapping oder es gegen den richtigen Vater aufhetzen. Sonst Sorgerechtzng bei /Nutti.

[1] [http://68.media.tumblr.com/00ea0d8dd11386207286f73a82a66a6/tumblr\\_oqivs7FoQu1sofvubo1\\_1280.jpg](http://68.media.tumblr.com/00ea0d8dd11386207286f73a82a66a6/tumblr_oqivs7FoQu1sofvubo1_1280.jpg)

## Aktenzeichen **50.3.5.5048.BU.00.74** beim **Jugendamt Bad Homburg v.d.H.**

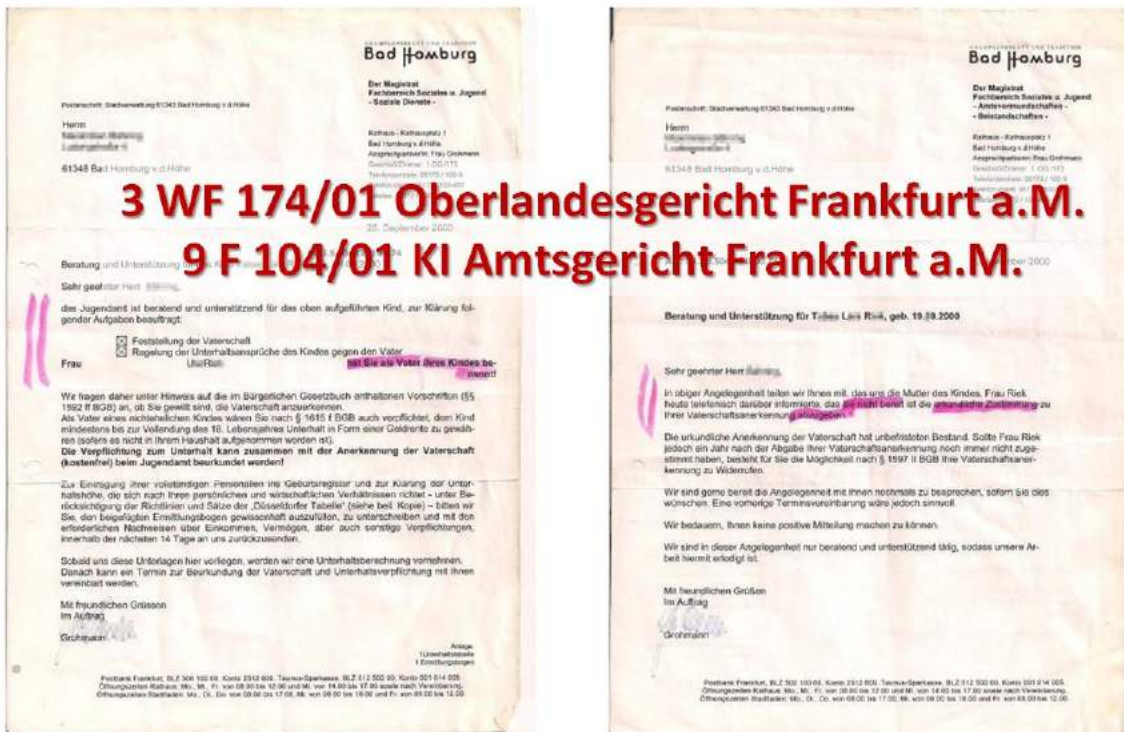

Die Mutter hat behauptet ich wäre der Vater weil sie Geld will. Deshalb soll ich eine Anerkennung der Vaterschaft beurkunden lassen.

Auf einmal ist sie aber der Meinung ich wäre dann besser doch nicht der Vater da sie dann verpflichtet ist ein Umgangsrecht zu gewähren. Deshalb verweigert Sie jetzt einfach ihr Gegenzeichnen der Urkunde.

[2] [http://68.media.tumblr.com/987d1459c9b3215e79a6fb05497097cf/tumblr\\_oqivs7FoQu1sofvubo4\\_r1\\_1280.jpg](http://68.media.tumblr.com/987d1459c9b3215e79a6fb05497097cf/tumblr_oqivs7FoQu1sofvubo4_r1_1280.jpg)

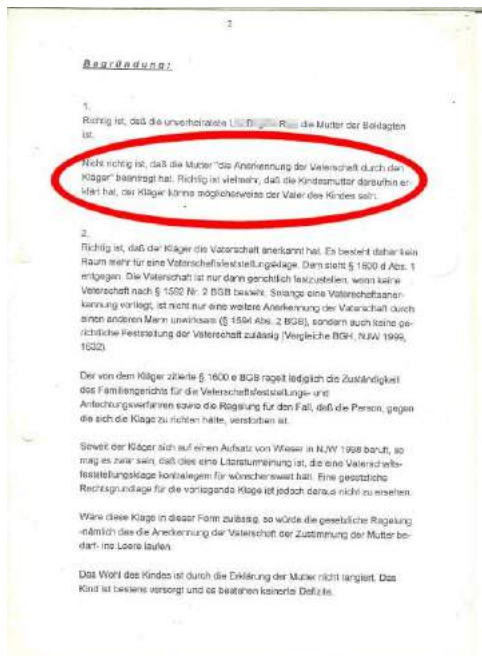

[3] [http://68.media.tumblr.com/abd47b0170e80e1c6129c39f65c9328f/tumblr\\_oqiws7FoQu1sofvubo5\\_r1\\_500.jpg](http://68.media.tumblr.com/abd47b0170e80e1c6129c39f65c9328f/tumblr_oqiws7FoQu1sofvubo5_r1_500.jpg)

Wenn Frauen über die Abtreibung entscheiden und folglich darüber ob Männer auch gegen ihren Willen Vater werden dann müssen sie im Gegenzug das Alleinsorgerecht dshlab erhalten damit Frauen aus Kindesunterschiebung kein geschäft machen. Logischerweise darf ein Kind auch nicht dazu berechtigen deshalb versorgt zu werden weil sonst gäb es Kinder die nur gezeugt werden um sozial versorgt zu werden, damit Mütter vom Kindnegeld leben können satt arbeiten zu gehen. Das Problem in den „banlieus“ wo man sobald man mit nem Kidnerwagn bei Amt vorfährt automatisch eine große Wghung zugewiesen bekommt weil der saatt die Kidner schützen wollte und dabei DUMMEMRWEISE die Mütter alimentierte satt sie als Ursache des Problems auszumachen.

[4] [http://68.media.tumblr.com/1c585cb5a33dccc4a79feedba48ccdad/tumblr\\_oqiws7FoQu1sofvubo2\\_r1\\_1280.jpg](http://68.media.tumblr.com/1c585cb5a33dccc4a79feedba48ccdad/tumblr_oqiws7FoQu1sofvubo2_r1_1280.jpg)

Erst entführen und Kontakt vereiteln, dann erzählen die Kidner seien dem Vater entfremdet, er könne sie daher nicht selbst großziehen und müsse deshalb jemanden dener für nicht erziehungsfähig hält (die Ex) als Nanny bezahlen der die Kidner gegen ihn aufhetzt. In einem Wort KIDNAPPING!

[5] [http://68.media.tumblr.com/8bf63484e30d1c40b280e5b19c5e375a/tumblr\\_oqiws7FoQu1sofvub03\\_r1\\_1280.jpg](http://68.media.tumblr.com/8bf63484e30d1c40b280e5b19c5e375a/tumblr_oqiws7FoQu1sofvub03_r1_1280.jpg)

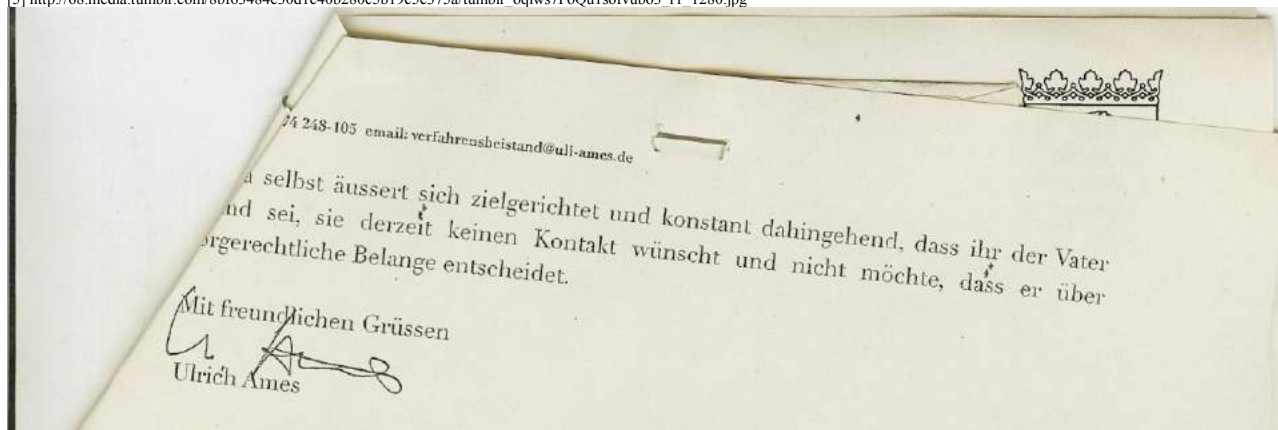

[6] [http://68.media.tumblr.com/a5dd0a6da316c41b669bfe2567ade42/tumblr\\_oqiws7FoQu1sofvub07\\_r1\\_1280.jpg](http://68.media.tumblr.com/a5dd0a6da316c41b669bfe2567ade42/tumblr_oqiws7FoQu1sofvub07_r1_1280.jpg)

## Umgangsregelungsverfahren ("Besuchsrecht")

Aktenzeichen 9F 434/02 UG beim Amtsgericht Bad Homburg v.d.H.

**"So lange wie möglich" KONTAKT "zu vereiteln um sich dann" [...] "auf den Standpunkt zu stellen in der Zwischenzeit sei der Vater dem Kind 'entfremdet'"**

Dr. jur. Peter Finger, Frankfurt a.M.

Zum Thema **Eitern-Kind-Entfremdung** oder **Parental Alienation Syndrome** auch / besser bekannt als **Stockholm-Syndrom** bei Kidnapping

<http://www.fbi.gov/.../law-enforcement-bulletin/.../july07/eb.pdf>

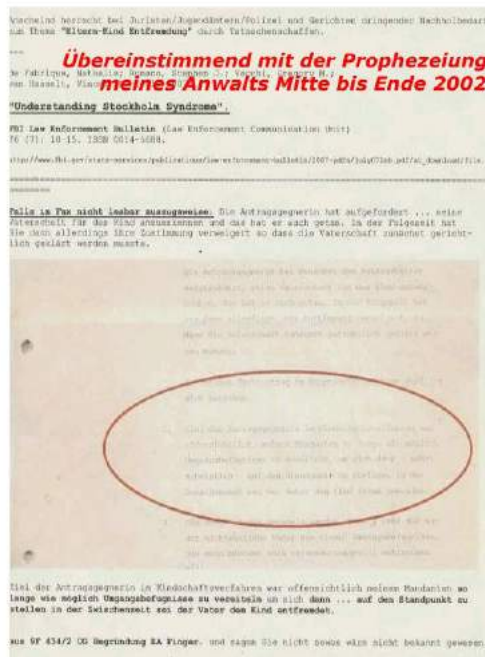

[7] [http://68.media.tumblr.com/ddaea38a423004dc58593240a8194851/tumblr\\_oqiws7FoQu1sofvub06\\_r1\\_1280.jpg](http://68.media.tumblr.com/ddaea38a423004dc58593240a8194851/tumblr_oqiws7FoQu1sofvub06_r1_1280.jpg)

04.11.2013

93/13 SO



Vermerk über die Kindesanhörung von Tabea Lara Riek

Die Mutter brachte Tabea ins Gericht. Sie wurde in Gegenwart von Herrn Ames angehört.

Sie erzählte, dass sie auf die Humboldtschule gehe. Heute gehe sie aber nicht in die Schule.

Gefragt, ob sie wisse, warum sie hier sei, erklärte Tabea: Ihr Vater mache sich Sorgen. Das wisse sie. Er mache sich Sorgen, ob es ihr auch gut gehe. Sie wisse nicht, wo der Vater sei.

Ich fragte sie, ob wir uns denn auch Sorgen machen müssten, ob es ihr nicht gut gehe. Sie erklärte, nein, es gehe ihr schon gut.

Ihre Eltern hätten sich schon vor ihrer Geburt getrennt. Sie kenne ihren Vater also nicht. Sie wohne zusammen mit Donatello, dem Freund ihrer Mutter, und ihrem dreijährigen Bruder. Ab und zu komme ihr Stiefbruder, der 11 Jahre alt ist, zu Besuch. Gefragt, ob sie ihren Vater kennen lernen wolle, meinte Tabea, dass sie eigentlich nicht neugierig sei, ihn kennen zu lernen. Er sei ihr schon ein bisschen unheimlich.

Nachdem ich ihr erklärt habe, was das Sorgerecht bedeutet, meinte sie, dass sie sich nicht vorstellen könne, dass der Vater das Sorgerecht für sie mit inne habe. Sie kenne ihn doch gar nicht.

Auf Nachfrage erklärte sie uns, dass sie zu Hause eigentlich nicht von dem Vater reden würden.

Gefragt, ob sie noch irgendetwas von ihm wissen wolle, meinte sie, nein. Auf die entsprechende Frage hatte sie auch keinen Wunsch, was wir irgendjemandem von ihr sagen sollen.

Sie sagte noch, dass Donatello schon ein bisschen wie ein Vater für sie sei. Sie nenne ihn Donatello.

Seite 1/2

# Adoptionshandel / Kinderhandel!

Meinen Ex wollte mein Kind  
„verkaufen“ an den der ihr jeweils das  
meiste bietet und dann wieder den  
nächste ausnehmen die NUTTE!

## Stockholm Syndrom anziehen bei Neugeborenen!

[9] [http://68.media.tumblr.com/a8a6376bd1a62dec927772a82e430d9d/tumblr\\_oqiws7FoQu1sofvubo9\\_r1\\_1280.jpg](http://68.media.tumblr.com/a8a6376bd1a62dec927772a82e430d9d/tumblr_oqiws7FoQu1sofvubo9_r1_1280.jpg)

25.05.2017 08:38 <http://sch-einesystem.tumblr.com/post/161068668023>

Die meisten Menschen kennen die Grenzen der Um- respektive Einfriedung? des Bereiches wo sie hingehören, wissen also wo ihre Wohnung liegt oder welches die Nation ist die für ihren Arbeitsmarkt und ihre Sozialhilfe zuständig ist. Sie lassen auch nicht einfach so jeden Fremden in ihre Wohnung oder?

<http://www.daserste.de/unterhaltung/talk/maischberger/sendung/zu-gast-spd-parteivorsitzender-martin-schulz-100.html>

Es gibt keine Roma weil sie entweder deutsch sind oder einem anderen Staat angehören. Genau wie es keine Preussen gibt. (ROMA LAGER) **Wollen die hier etwa WURZELN SCHLAGEN!** Die Judenverfolgung fing an als man sich mehr einem Gottesstaat zugehörig fühlte als dem weltlichen Fürsten erbiudnen.

### „Irgendwo Wurzeln schlagen“ SPRICHWORT / SPOKEN WORD

[1] [http://68.media.tumblr.com/e791a3efa7d48e215c6c77e9a99841ab/tumblr\\_oqizzkbSXU1sofvubo5\\_540.jpg](http://68.media.tumblr.com/e791a3efa7d48e215c6c77e9a99841ab/tumblr_oqizzkbSXU1sofvubo5_540.jpg)



[2] [http://68.media.tumblr.com/9731013fc11fe6b6860bd9a3084493e6/tumblr\\_oqizzkbSXU1sofvubo1\\_1280.jpg](http://68.media.tumblr.com/9731013fc11fe6b6860bd9a3084493e6/tumblr_oqizzkbSXU1sofvubo1_1280.jpg)

ROMA LAGER

[3] [http://68.media.tumblr.com/cae217fe2187da4f0bf14e04c78a605f/tumblr\\_oqizzkbSXU1sofvubo4\\_500.jpg](http://68.media.tumblr.com/cae217fe2187da4f0bf14e04c78a605f/tumblr_oqizzkbSXU1sofvubo4_500.jpg)



[4] [http://68.media.tumblr.com/a250e6f4d9d2b23d95e92858dbb0085b/tumblr\\_oqizzkbSXU1sofvubo3\\_500.jpg](http://68.media.tumblr.com/a250e6f4d9d2b23d95e92858dbb0085b/tumblr_oqizzkbSXU1sofvubo3_500.jpg)



[5] [http://68.media.tumblr.com/41f0af813506fba0a42b7653cb47b2cd/tumblr\\_oqizzkbSXU1sofvubo2\\_1280.jpg](http://68.media.tumblr.com/41f0af813506fba0a42b7653cb47b2cd/tumblr_oqizzkbSXU1sofvubo2_1280.jpg)

**25.05.2017 09:09 <http://sch-einesystem.tumblr.com/post/161069653963>**

Jedes Kind weiß daß eine eiserner Vorhang schon zu Kaisers Zeiten Österreich und Ungarn trennte. An der ganzen Donau sind die Menschen sriekt getrennt nach ihrer politicschen Gesinnung als Kommunisten und Kapitalistenauf Staaatsgebiet verteilt worden. Saatatzugehörigkeit hängt von politischer Gesinnung ab wie dem Bekenntnis zur Partei. Nicht etwa von AbSTAMMung / Herkunft. Wer hier ne ?FALSCHE? Meinung zu den Segnungen des Turokapitalsumus ertritt vertritt muss gehen (?rübermachen?).

<http://www.tvinfo.de/fernsehprogramm/449906654-auslandsjournal-die-doku>

Jedes Kind weiß daß eine eiserner Vorhang  
 schon zu Kaisers Zeiten Österreich und  
 Ungarn trennte. An der ganzen Donau sind  
 die Menschen sriekt getrennt nach ihrer  
 politicschen Gesinnung als Kommunisten und  
 Kapitalistenauf Staaatsgebiet verteilt worden.  
 Saatatzugehörigkeit hängt von poltischer  
 Gesinnung ab wie dem Bekenntnis zur Partei.  
 Nicht etwa von AbSTAMMung / Herkunft.  
 Wer hier ne „FALSCHE“ Meinung zu den  
 Segnungen des Turokapitalsumus ertritt  
 vertritt muss gehen („rübermachen“).

[1] [http://68.media.tumblr.com/eca1286bf2c22d014400110ce7e8963/tumblr\\_oqj1fgjbxV1sofvubo1\\_1280.jpg](http://68.media.tumblr.com/eca1286bf2c22d014400110ce7e8963/tumblr_oqj1fgjbxV1sofvubo1_1280.jpg)



[2] [http://68.media.tumblr.com/3072cf561f7e4edb3f47d9385bef1887/tumblr\\_oqj1fgjbxV1sofvubo2\\_500.jpg](http://68.media.tumblr.com/3072cf561f7e4edb3f47d9385bef1887/tumblr_oqj1fgjbxV1sofvubo2_500.jpg)

## 25.05.2017 09:18 <http://sch-einesystem.tumblr.com/post/161069929578>

Wir brauchen mehr von ?Die gute alte Fließbandarbeit? für unsere diejenigen bei denen es zum Maschinenbediener/Programmierer/Ingenieur nicht reicht. **Arbeit bei der nicht Maschinenbolzen brechen sondern Menschenknochen.** Es gibt kein kritisches Arbeiterlied mehr.

Wenn VW im Osten ein Werk hochzieht dann beschäftigt es da einige wenige Manager aus Wolfsburg aber Belegschaft aus der Region. Wenn ein Rohstoffkonzern in der dritten Welt ein Bergwerk aufzieht und so kativ Entwicklungshilfe leitet dann beschäftigt man da wenige deutsche Spezialisten und einen Menge einheimischer Arbeiter die gemessen an dem was ihre Landsleute in von Inländerngeführten Firmen an Löhne erhalten meist sehr gut verdienen. Arbeit für westliche Konzerne ist meist begehrt weil diese entlich höhere Sozialstandards mitbringen als die lokale Wirtschaft der Regierung sonst bieten. Daß diese Leute ausgebeutet werden ist eine übliche Verleumdung. Wenn Nelson Mandela Afrika muß von den Schwarzen Ureinwohnern regiert werden sagt, dann ist das nichts anderes als wenn in Deutschland jemand Kinder satt in der sat. Daß ein italienischer Pizzeria hauptsächlich von Italienern betrieben wird ist logisch. Daß ein türkischer Delikatessen-Supermarkt nur Fachpersonal beschäftigt das sich mit türkischen Delikatessen auskennt ist klar. Daß Dönerbuden von Arabern betrieben werden ist auch logisch. Aber wenn sich in deutschen Unternehmen Abteilungen bilden die sich in ausländischer Arbeit sind dann stimmt das was nicht. Gründet ein Pole ein Bauunternehmen und nutzt die Freizügigkeit um in Westeuropa seinen Bauarbeitersdienstleistungen anzubieten dann sind können sie sich fast hundertprozentig drauf verlassen daß das Unternehmen auch nur steuropäer beschäftigt. Das ist der Unterschied zwischen Scheinselbständigkeit und Invsetoren wie VW bei Skoda. Die einen wollen ihre Landsleute den Zugang zu den Fleischtopfen der deutschen ermöglichen und erbstzen jeden Auftrag der einem Studierenden dienen soll mit lohndumpenden Osteuropäern, aus Minijobs für Studenten werden so prekäre Arbeitsverhältnisse für Zuwanderer. Und weil man Minijobber Sozialversicherung werden die über ihren toten Krankenkassenverträge im Nebenberuf beschäftigt deutschen H(artz)IV zu beziehen. Das sind keine Wohltaten sondern das ist Armutszunahmenschleuserei in die Sozialsysteme. Unternehmer beschäftigen INLÄNDISCHES Personal. Deutsche Unternehmen im Ausland beschäftigen dort heimische Buchhalter. Ausländische Rentenfonds beschäftigen Steuerverwalter die dafür sorgen daß Risikostrategie ins Ruugebiet nicht mehr erfolgt. Es gibt auch kein jüdisches Nazigold in der Schweiz. Aber es gibt eine Menge Polen die sich aufgrund der Tatsache daß Hitler die Juden aus Polen vertreibt sehr billig mit den Toplagemobilien eindecken konnten die zuvor von Juden bewohnt worden waren. Denn anders als in der DDR hat niemand Alteiligentümer entschädigen wollen. Denn dann wären ja möglicherweise 14 Millionen vertreiben Osteuropäern, Böhme usw. auf die Idee gekommen ihren Grundbesitz einzuklagen. Die meisten Kleinunternehmer die von Ausländern geführt werden dienen dem EINSCHLEUSEN von Landsleuten, das ist die Vettrennirtschaft.

### 35 Jahre Duschvorhanghaken täglich robotern ohne Urlaub und Pausen



[1] [http://68.media.tumblr.com/46fa66c25d38e00b221ce9620997d55a/tumblr\\_oqj1u4lj071sofvubo1\\_500.jpg](http://68.media.tumblr.com/46fa66c25d38e00b221ce9620997d55a/tumblr_oqj1u4lj071sofvubo1_500.jpg)

## 26.05.2017 05:01 <http://sch-einesystem.tumblr.com/post/161083435928>

Deutsches Unternehmertum versus lohndumpender Menschen Schleuser Bau-arbeitsdienstleistungsbetrieb Bei Skoda beschäftigen westliche Investoren zigtausende inländischer Arbeitnehmer. So wie die meisten Bergbaukonzernen im Ausland inländischen Arbeitsplätze geben. Wie sah es im vor der industriellen Revolution mit Bergbau aus wie in der dritten Welt heute. Das ist aktive Entwicklungshilfe. Bei lohndumpenden Ausländerschleuser und geldwäschebetrieben sind sämtliche beschäftigten „Landsleute“ des Inhabers. Es gibt descthe Betrieb im Niedriglohnsektor wo nur eine bestimmte Volksgruppe arbeitet. Die empfen so lange die Löhne bei kein deutscher mehr von den Löhnen leben kann. Denn ihr Ziel ist nicht ein ordentlicher Lebensstandard sondern die Aufenthaltsgenehmigung mit Arbeitsloengeld/HartzIV Anspruch oder Einbürgerung. Solche Löhne kann man nur nehmen wenn man zu siebt in Einzimmerwohnungen bewohnt. Kein deutscher lässt sich mehr zum Handwerker ausbilden wieder in den der einst goldene Boden durch lohndumpenden Süd-Osteuropäer unter den Füßen weggewogen wurde. Macht sich der deutsche Rar um einen ordentlichen Preis herauszuholen für seinen Handwerksarbeitsleistung dann steht der lohnduper bereit der für die Hälfte amcht. Beschäftigt ein italienisches Restaurant Italiener zum Pizzabacken ist das logisch. Genau wie wenn der Grieche im griechischen Restaurant kocht oder der türkische Suprtrkt spezialisten anstellt für türkische Delikatessen. Beschäftigt ein indisches Comutereunternehmen in Deutschland kein deutschen sondern nur in der dann ist das Schleuserei,

### Deutsches Unternehmertum versus lohndumpender Menschenschleuser Bau-arbeitsdienstleistungsbetrieb

Bei Skoda beschäftigen westliche Investoren zigtausende inländischer Arbeitnehmer. So wie die meisten Bergbaukonzernen im Ausland inländischen Arbeitsplätze geben. Wie sah es im vor der industriellen Revolution mit Bergbau aus wie in der dritten Welt heute. Das ist aktive Entwicklungshilfe.

Bei lohndumpenden Ausländerschleuser und geldwäschebetrieben sind sämtliche beschäftigten „Landsleute“ des Inhabers. Es gibt descthe Betrieb im Niedriglohnsektor wo nur eine bestimmte Volksgruppe arbeitet. Die empfen so lange die Löhne bei kein deutscher mehr von den Löhnen leben kann. Denn ihr Ziel ist nicht ein ordentlicher Lebensstandard sondern die Aufenthaltsgenehmigung mit Arbeitsloengeld/HartzIV Anspruch oder Einbürgerung. Solche Löhne kann man nur nehmen wenn man zu siebt in Einzimmerwohnungen bewohnt. Kein deutscher lässt sich mehr zum Handwerker ausbilden wieder in den der einst goldene Boden durch lohndumpenden Süd-Osteuropäer unter den Füßen weggewogen wurde. Macht sich der deutsche Rar um einen ordentlichen Preis herauszuholen für seinen Handwerksarbeitsleistung dann steht der lohnduper bereit der für die Hälfte amcht. Beschäftigt ein italienisches Restaurant Italiener zum Pizzabacken ist das logisch. Genau wie wenn der Grieche im griechischen Restaurant kocht oder der türkische Suprtrkt spezialisten anstellt für türkische Delikatessen. Beschäftigt ein indisches Comutereunternehmen in Deutschland kein deutschen sondern nur in der dann ist das Schleuserei,

[1] [http://68.media.tumblr.com/89d1d79d5667061c3e0447056886c6a2/tumblr\\_oqj1u4lj071sofvubo1\\_1280.jpg](http://68.media.tumblr.com/89d1d79d5667061c3e0447056886c6a2/tumblr_oqj1u4lj071sofvubo1_1280.jpg)

26.05.2017 05:10 <http://sch-einesystem.tumblr.com/post/161083669083>

Die Friedenspflicht aus dem Tarifrecht gilt nur für Mitglieder von Gewerkschaften und Unternehmerverbänden. Wer nicht gewerkschaftlich organisiert ist kann jederzeit die Arbeit niederlegen und ist an das Tarifrecht nicht gebunden.

Kindergärtnerinnen und Lehrerinnen haben die Vereinbarkeit von Familie und Beruf ALS EINZIGE. Die Friedenspflicht aus dem Tarifrecht gilt nur für Mitglieder von Gewerkschaften und Unternehmerverbänden. Wer nicht gewerkschaftlich organisiert ist kann jederzeit die Arbeit niederlegen und ist an Tarifrecht nicht gebunden. Ich streike wegen Väter- und Bürgerrechten. Und ich hasse es wie die Pest wenn man versucht meinen Streik dazu zu nutzen STREIKBRECHER Lohndumping mit Selbstsädigen oder ausländischen Anbietern zu betreiben.

Der zynische Höhepunkt ist wenn Mitarbeiter des Jobneters einem Vater der was man ihnen mehrfacherklärt hat? den Kontakt zum eigenen Kindverweigerer bekommt weil angeblich Erziehungsungeeignet ist einen Job als Kindergärtner anbietet. Ich will dazu sagen daß ich stolz darauf bin von männlichen Erziehern betreut worden zu sein - Männern sind unglaublich gute Erzieher - im Kinderhort als mein Mutter meinte sich beruflich selbst erwirklichen zu müssen.

Ich habe kein Drittweltkind wie ich es meinem eigenen Kind gegenüber als ungerecht empfinde mich GEZWUNGENERMASSEN mehr um ein solches zu kümmern als um meine eigene. Als ich noch mein eigenes Büro hatte habe ich die Kinder von guten Bekannten die zur Mittagspause vorbeikamen mehr gesehen als mein eigenes. Ich habe einen 10 Jahre jüngeren Bruder 15 Jahre lang bei seinem aufwachsen nach Kräften unterstützt. Da gabs sogar einen "Brudertag". Idealerweise bösrätigen Anfeindungen der Familie Riek haben auch noch meine familiären Rückhalt zertört weil meine Mutter nicht wollte daß mein Bruder vorgeführt bekommt was Tussis für elende eklafte stalkende Schlampe sein können.

# Die Friedenspflicht aus dem Tarifrecht gilt nur für Mitglieder von Gewerkschaften und Unter- nehmerverbänden. Wer nicht gewerkschaftlich organisiert ist kann jederzeit die Arbeit niederlegen und ist an das Tarifrecht nicht gebunden.

[1] [http://68.media.tumblr.com/e91eda46d9d684538e21ca0918ca8b14/tumblr\\_oqjnp97ald1sofvubo1\\_1280.jpg](http://68.media.tumblr.com/e91eda46d9d684538e21ca0918ca8b14/tumblr_oqjnp97ald1sofvubo1_1280.jpg)

Kindergärtnerinnen und Lehrerinnen  
haben die Vereinbarkeit von Familie  
und Beruf ALS EINZIGE.

Die Friedenspflicht aus dem Tarifrecht  
gilt nur für Mitglieder von Gewerk-  
schaften und Unternehmerverbänden.  
Wer nicht gewerkschaftlich organisiert  
ist kann jederzeit die Arbeit niederlegen  
und ist an Tarifrecht nicht gebunden.  
Ich streike wegen Väter- und Bürger-  
rechten. Und ich hasse es wie die Pest  
wenn man versucht meinen Streik dazu  
zu nutzen STREIKBRECHER Lohndumping  
mit Selbstsädigen oder ausländischen  
Anbietern zu betreiben.

[2] [http://68.media.tumblr.com/14f170140b22750a19407bab6873c2d9/tumblr\\_oqjnp97ald1sofvubo2\\_r1\\_1280.jpg](http://68.media.tumblr.com/14f170140b22750a19407bab6873c2d9/tumblr_oqjnp97ald1sofvubo2_r1_1280.jpg)



Der zynische Höhepunkt ist wenn Mitarbeiter des Jobcenters einem Vater der – was man ihnen mehr-facherklärt hat – den Kontakt zum eigenen Kind verweigert bekommt weil angeblich Erziehungs-ungeeignet ist einen Job als Kidnegrätner anbietet.

Ich will dazu sagen daß ich stolz darauf bin von emännlichen Erziehern betreut worden zu sein  
- Männern sind unglaublich gute Erzieher - im Kinderhort als meine Mutter meinte sich beruflich selbst erwirkeln zu müssen.

[3] [http://68.media.tumblr.com/445f91588bbf72fd90bb9bd1252fcbd/tumblr\\_oqjnp97ald1sofvubo3\\_r1\\_1280.jpg](http://68.media.tumblr.com/445f91588bbf72fd90bb9bd1252fcbd/tumblr_oqjnp97ald1sofvubo3_r1_1280.jpg)

Ich habe kein Drittweltpatenkind weil ich es meinem eigenen Kind gegenüber als ungerecht empfinde mich GEZWUNGENEMASSEN mehr um ein solches zu kümmern als um meine eigene. Als ich noch mein eigenes Büro hatte habe ich die Kidner von guten Bekannten die zur Mittagspause vorbeikamen mehr gesehen als mein eigenes. Ich habe meinen 10 Jahre jüngeren Bruder 15 Jahre lang bei seinem aufwachsen nach Kräften unterstützt. Da gab es sogar einen „Brudertag“. Idealerweise böserartigen Anfeindungen der Familie Riek haben auch noch meine familiären Rückhalt zerteilt weil meine Mutter nicht wollte daß mein Bruder vorgeführt bekommt was Tussis für elende eklafte stalkende Schlampen sein können.

[4] [http://68.media.tumblr.com/4b9a35a0563d31bb402f304abdae6d53/tumblr\\_oqjnp97ald1sofvubo4\\_r1\\_1280.jpg](http://68.media.tumblr.com/4b9a35a0563d31bb402f304abdae6d53/tumblr_oqjnp97ald1sofvubo4_r1_1280.jpg)

---

## 26.05.2017 06:53 <http://sch-einesystem.tumblr.com/post/161086085013>

Hurray Lohndumping - Astalavista Tunnel Server 4.0 development sponsored by daddy / Vater Staat! Profiteur? schwerstkriminelle Druckerkolonnen (Internet mit Traffic bis nach Australien inklusive ist billiger als ne RFC1918 Adressraum - Dateneverbindung zum nächsten Ortsverteiler über die man das Internet/Telefonsignal per Tunnel legt) / Banken/Anwälte die dank Polizei-/Justiz-versagen überhöhte und falsche Telefon-Rechnungen vollstrecken (ich meine nicht? konzerneigene? geld hin und herschaufelei) und Kredite für herum-sitzendes dämchendrehendes personal das niemand haben wollte außer kunden die es für 1/2 stunde im jahr? bezahlen weilsie keien bock haben sich in die warteschleife einer telefonhotline einzureihenich verzichte lieber auf en Krnaknversicherung als mich der Gefahr auszusetzen erneut mit Psychopharmaka stark lebensverkürzend vergiftete zu werden oder in kranken-häusern unnötigerweise fettscheleten zu werden nur damit die mehr Einnahmen haben

?-  
??? Forwarded Message ???

Subject: @Günther Jammernegg - Astalavista Tunnel Server und BGP4 Router

Date: Fri, 26 May 2017 08:49:02 +0200

From: Maximilian Baehring

To: g.jammernegg@wolfram.at, g.jammernegg@wolfram.co.at, b.baehring@wolfram.co.at, b.baehring@wolfram.at, b.baehring@hotmail.de, Wie sieht das eigentlich aus wegen dem IPSec Tunnel der WBH. Ich werde ja permanent überfallen und man klagt mir Mobiltelefone (eigene Rufnummern die nicht von der? Nice? abgehört werden darf ich nicht schalten wegen Wettbewerbsverbot) oder leitet meine Anrufe und meinen Mailverkehr um um mich zu sabotieren und die korrupten Bad Homburger Drecksbullen machen nichts. WIR HABEN USN NÄMLICH ANDERS ALS GROSS MEINT NICHT GEEIGNET. NACHDEM ER DIE KOSTEN NICHT ÜBERNIMMEN WOLLTE HAB ICH MIENRSEITS DIE DRUCH NAHRUNGSETZUNG UND RUFMORD UND EBDRÖHUNG ERPRESSTE INTERIMSREGELUNG AUFGEKÜNDIGT. GRUND, ICH LASSE MICH NICHT VON EINEM UNTERGEBEN VERARSCHEN DER ES AUF MEINEM JOB ABGESCHENHAT.

<https://apps.db.ripe.net/search/query.html?searchtext=ORG-MB75-RIPE#resultsAnchorWins> hab ich nie verstanden.

Elen Leitung ohne jegliche Dtanediesnetdaruf war bei der Telekomteure als ne Datenleitung mit Internet Flat, Wettbewerbsverzerrung? So wie der Versuch mich Ende Juni 2003 per Wettbewerbsverbot zu erpressen? Und anher als man für die Server bei plusline und global Access am Internetkonto den Traffic nicht zahlen wollte den man verursacht hatte (es gab auch? falsche? traffic-abrechnungen von UUNet/MCI Thema MLPPP /Load balancing von 2xE1). Erstaunlich wie stromsparend diese BANANEN und BROMBEREN sind.

Ich hab schonsteweise mal ein paar Minuten ne volle Intranet Routingtabelle auf einer 1 GB Banane laufen gehabt, aber wenn ans richtig achen will brauchtmann wohl internet exchange seitig etwa 1,2-1,4 GB für eine multihomed anbindung die ausfallsicher ist.  
<http://www.banana-pi.org/r2.html>

meien ELtren haben noch TSammkapital im Interimsunternehmen in form von Sachwerten. S(ei fianzierten damals den Kuf von zwo Srevern, ich habe Hardwre etc. Wreterhalten Iso immer mal wieder upegradet/ausegetauscht) Die Firma ist ja seit 10 Jahren abgewickelt.



[1] [http://68.media.tumblr.com/72aa4abd5a1c1de17784a4131978bcc/tumblr\\_oqjsg0l341sofvubo2\\_1280.jpg](http://68.media.tumblr.com/72aa4abd5a1c1de17784a4131978bcc/tumblr_oqjsg0l341sofvubo2_1280.jpg)

## Hurray Lohndumping - Astalavista Tunnel Server 4.0 developmenet sponsored by dady / Vater Staat!

Profiteur – schwerstkriminelle Drückerkolonnen (Internet mit Traffic bis nach Australien inklusive ist billiger als ne RFC1918 Adressraum - Datenevrbindung zum nächsten Ortsvreteiler über die man das Intrent/Telefonsignal per Tunnel legt) / Banken/Anwälte die dank Polizei-/Justiz-versagen überhöhte und falsche Telefon-Rechnungen vollstrecken (ich meine nicht „konzerneigene“ geld hin und herschaufelei) und Kredite für herum-sitzendes däumchendrehendes personal das niemand haben wollte außer kudnen die es für 1/2 stunde im jahr „on incident“bezahlen weilsie keien bock haben sich in die warteschleife einer telefonhotline einzureihen

ich verzichte liebr auf en Krnaknvercherung als mich der Gefahr auzustezen erneut mit Psyhcopharamkae stark lebensverkürzend vergiftete zu werden oder in kranken-häusern unnötigerweise fetsgehelaten zu werden nur damit die mehr Einnahmen haben

[2] [http://68.media.tumblr.com/1d8499223a643d832e0297038ef8b029/tumblr\\_oqjsig0l341sofvubo1\\_1280.jpg](http://68.media.tumblr.com/1d8499223a643d832e0297038ef8b029/tumblr_oqjsig0l341sofvubo1_1280.jpg)

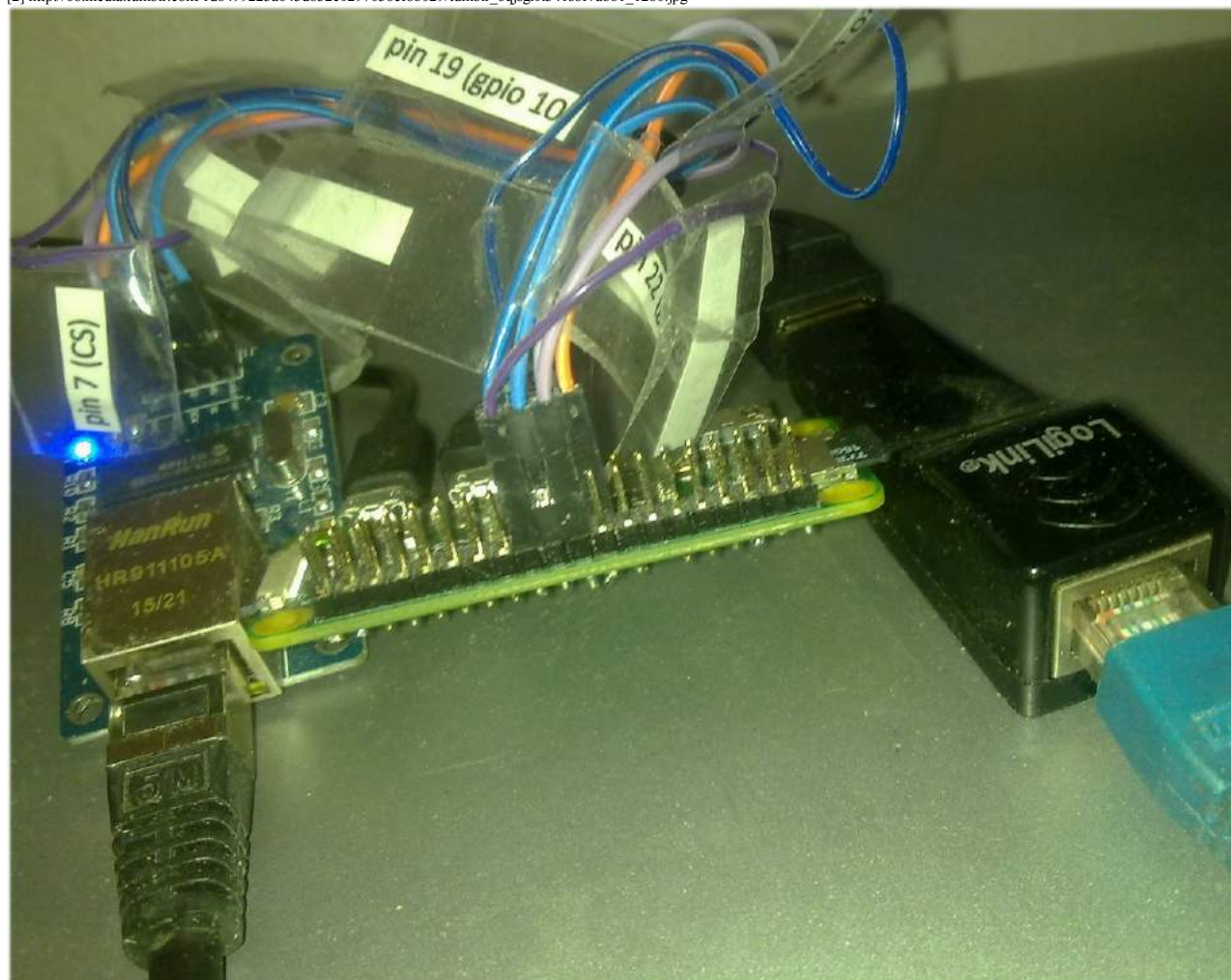

[3] [http://68.media.tumblr.com/9451078418264f64680be25fb8fced4b/tumblr\\_oqjsig0l341sofvubo3\\_1280.jpg](http://68.media.tumblr.com/9451078418264f64680be25fb8fced4b/tumblr_oqjsig0l341sofvubo3_1280.jpg)

## 26.05.2017 09:34 <http://sch-einesystem.tumblr.com/post/161088767468>

<http://derstandard.at/2000058276282/Sex-und-Alkohol-Notenbankchef-faellt-auf-Fake-E-Mails-rein> - <http://www.faz.net/aktuell/wirtschaft/wirtschaftspolitik/mark-carney-webdesigner-legt-britischen-notenbankchef-rein-15031341.html>

?

Jane Austin, WhoTF? google://SENSible -> [https://de.wikipedia.org/wiki/Stolz\\_und\\_Vorurteil#/media/File:PrideAndPrejudiceTitlePage.jpg](https://de.wikipedia.org/wiki/Stolz_und_Vorurteil#/media/File:PrideAndPrejudiceTitlePage.jpg)  
[https://de.wikipedia.org/wiki/Stolz\\_und\\_Vorurteil#/media/File:PrideAndPrejudiceTitlePage.jpg](https://de.wikipedia.org/wiki/Stolz_und_Vorurteil#/media/File:PrideAndPrejudiceTitlePage.jpg)

?

Ehen sind bei den Katholiken untrennbar. Da Ehen aber nur als vollzogen gelten wenn aus ihr ein Nachfahre/Erbe entspringt sind Ehen aus denen keine Nachkommen hervorgehen nichtig und nachrangig gegenüber solchen auch unehelichen Verbindungen aus denen Nachkommen hervorgehen.

Deshalb muß man doch keinen Krieg gegen den Katholizismus führen aus dem die Abspaltung Großbritanniens mit eigener Kirche hervorgeht wie bei Heinrich VIII.



Mark Carney

### Webdesigner legt britischen Notenbankchef rein

Vorsicht vor E-Mails von Bekannten: Ein Brite hat sich Mail-Adressen eingerichtet und gleich zwei wichtige Personen in der britischen Finanzwelt hereingelegt. Einer plauderte sogar Unangenehmes über einen Vorgänger aus.

24.05.2017

[1] [http://68.media.tumblr.com/06f7d55ae4663398147de484b9faaf7e/tumblr\\_oqjzx30Jq1sofvubo2\\_1280.jpg](http://68.media.tumblr.com/06f7d55ae4663398147de484b9faaf7e/tumblr_oqjzx30Jq1sofvubo2_1280.jpg)

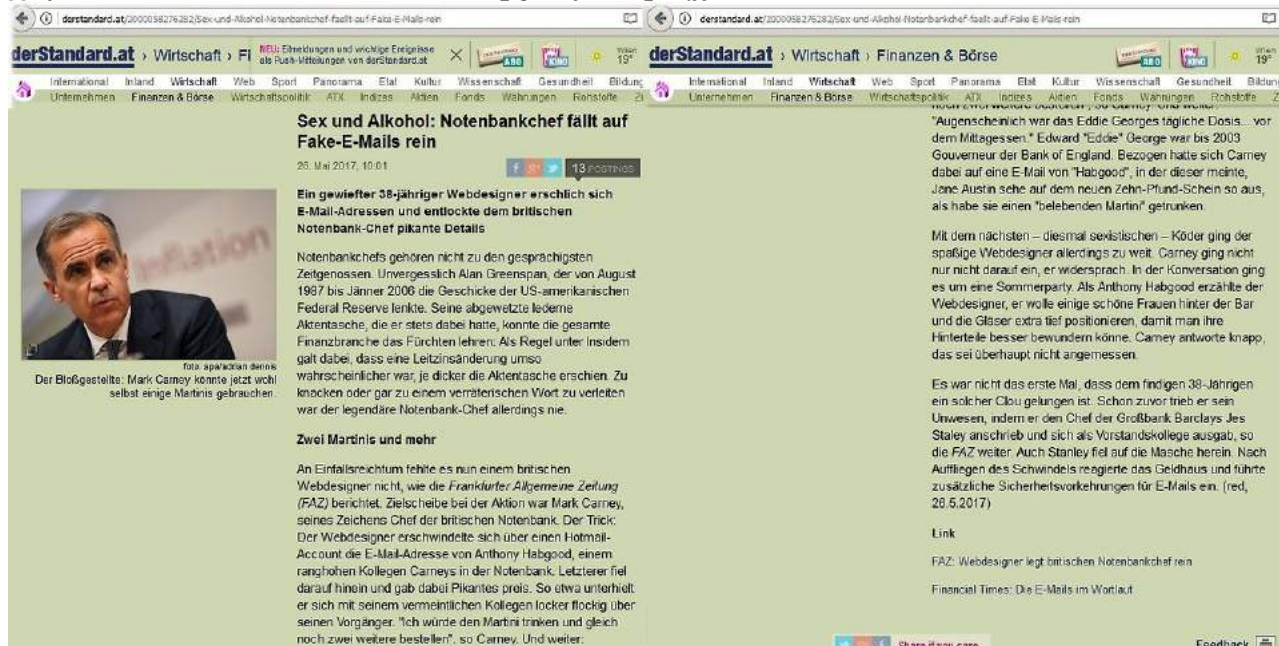

[2] [http://68.media.tumblr.com/600d118279996d512d45124bce22760a/tumblr\\_oqjzx30Jq1sofvubo1\\_1280.jpg](http://68.media.tumblr.com/600d118279996d512d45124bce22760a/tumblr_oqjzx30Jq1sofvubo1_1280.jpg)

Ehen sind bei den Katholiken untrennbar. Da Ehen aber nur als vollzogen gelten wenn aus ihr ein Nachfahre/Erbe entspringt sind Ehen aus denen keine Nachkommen hervorgehen nichtig und nachrangig gegenüber solchen auch unehelichen Verbindungen aus denen Nachkommen hervorgehen.

**Deshalb muß man doch keinen Krieg gegen den Katholizismus führen aus dem die Abspaltung Großbritanniens mit eigener Kirche hervorgeht wie bei Heinrich VIII.**

[3] [http://68.media.tumblr.com/71068c04cdd69938fe992ff61d7c6af2/tumblr\\_oqjzx30Uq1sofvubo3\\_r1\\_1280.jpg](http://68.media.tumblr.com/71068c04cdd69938fe992ff61d7c6af2/tumblr_oqjzx30Uq1sofvubo3_r1_1280.jpg)



[4] [http://68.media.tumblr.com/40cb0726fb407f08e0166aeda0f1e3b4/tumblr\\_oqjzx30Uq1sofvubo4\\_r1\\_540.jpg](http://68.media.tumblr.com/40cb0726fb407f08e0166aeda0f1e3b4/tumblr_oqjzx30Uq1sofvubo4_r1_540.jpg)

04.11.2013

93/13 SO



Vermerk über die Kindesanhörung von Tabea Lara Riek

Die Mutter brachte Tabea ins Gericht. Sie wurde in Gegenwart von Herrn Ames angehört.

Sie erzählte, dass sie auf die Humboldtschule ginge. Heute ging sie aber nicht in die Schule.

Gefragt, ob sie wisse, warum sie hier sei, erklärte Tabea: Ihr Vater mache sich Sorgen. Das wisse sie. Er mache sich Sorgen, ob es ihr auch gut ginge. Sie wisse nicht, wo der Vater sei.

Ich fragte sie, ob wir uns denn auch Sorgen machen müssten, ob es ihr nicht gut ginge. Sie erklärte, nein, es ginge ihr schon gut.

Ihre Eltern hätten sich schon vor ihrer Geburt getrennt. Sie kenne ihren Vater also nicht. Sie wohne zusammen mit Donatello, dem Freund ihrer Mutter, und ihrem dreijährigen Bruder. Ab und zu kommt ihr Stiefbruder, der 11 Jahre alt ist, zu Besuch. Gefragt, ob sie ihren Vater kennen lernen wolle, meinte Tabea, dass sie eigentlich nicht neugierig sei, ihn kennen zu lernen. Er sei ihr schon ein bisschen unheimlich.

Nachdem ich ihr erklärt habe, was das Sorgerecht bedeutet, meinte sie, dass sie sich nicht vorstellen könne, dass der Vater das Sorgerecht für sie mit inne habe. Sie kenne ihn doch gar nicht.

Auf Nachfrage erklärte sie uns, dass sie zu Hause eigentlich nicht von dem Vater reden würden.

Gefragt, ob sie noch irgendetwas von ihm wissen wolle, meinte sie, nein. Auf die entsprechende Frage hatte sie auch keinen Wunsch, was wir irgendjemandem von ihr sagen sollen.

Sie sagte noch, dass Donatello schon ein bisschen wie ein Vater für sie sei. Sie nenne ihn Donatello.

Seite 1/2

[5] [http://68.media.tumblr.com/9c977c3542ae6395519fd895ef8000e2/tumblr\\_oqjzx30Uq1sofvub06\\_r1\\_1280.jpg](http://68.media.tumblr.com/9c977c3542ae6395519fd895ef8000e2/tumblr_oqjzx30Uq1sofvub06_r1_1280.jpg)

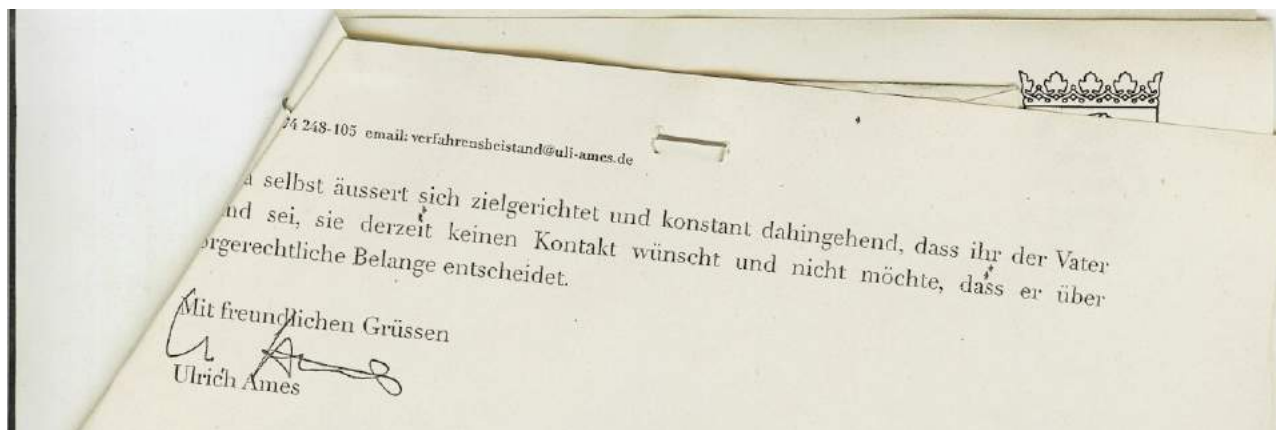

[6] [http://68.media.tumblr.com/a5dd0a6da316c41b669bfer2567ade42/tumblr\\_oqjx30Uq1sofvubo5\\_r1\\_1280.jpg](http://68.media.tumblr.com/a5dd0a6da316c41b669bfer2567ade42/tumblr_oqjx30Uq1sofvubo5_r1_1280.jpg)

## 26.05.2017 10:21 <http://sch-einesystem.tumblr.com/post/161089473838>

kein R>E

gewinne eristische ichkeiten damit aber wir können usn egrne tier kosten im vierstelligen bereich unterhalten die ich ausmeien hartzlv betreite.

das ist wiemit einme unterahltenspruch auf alufenden unterahlt. da hab ich mich extra erkundigt als die ihre kohle nicht abholte. der evrfällt udn kann maximal drei monat rückwirkend eingeroferets werden. da iach ber seit 10 jahren h(artz)v bezihen seih de blöde kkuh nicht eien cent.

kein R>E<BE für Dritteman kann ja auch keinen führerschein vererben der vergleichbar ein an prüfungen (ripen) gebundene recht darstellt eine straße (route) zu nutzen und es ist auch keien maut-plakette die an ein einzelnes fahrzeug einen router gebunden ist sondern eben gerade das krasse gegenteil, eher ne art taxilizenz aus der ein dritter selbst keine gewinne erzielen kann und gewinne werden nicht erzielt, man kann auch niemand zwingen seine taxilizenz oder seien lkw führerschien voll auszuschöpfen nur weil er tehroetishc jemanden/etwas gegen netgelt befördern könnte.



Abegshend davon gilt kein deutsches oder eu recht. Und ich hab absichtlich den total irrsinnigen Vorhlag meienr Eltern ausgeschlagen mir ne Wohnung zu kaufen als das Jobcneter mich regrecht EPRESSTE!

[1] [http://68.media.tumblr.com/aec01dcc7d19f21bcbe9ebd8d827b502/tumblr\\_oqk23ybjqs1sofvubo1\\_1280.jpg](http://68.media.tumblr.com/aec01dcc7d19f21bcbe9ebd8d827b502/tumblr_oqk23ybjqs1sofvubo1_1280.jpg)

## 26.05.2017 05:41 <http://sch-einesystem.tumblr.com/post/161099215023>

Ein teritorialer Angriffskrieg eiens Natomitglieds gegenüber einme anderen (etwa eien krudischen und einer türkischen Bürgerkriegspartei) sit gegen sobal GREZVERLETZUNEGN auftreten.

Am abend BEVOR ich ZUSAMMEGSHLAGEN wurde von Beamten des 5. Reviers und der Statpolizei habe ich dnen das ausdrücklich geafxt. Die Bematen haben auch ausgesgat daß sie sich dadruch beleidigt gefüht haben.

UDN DANN HABEN SIE LOSGEKNÜPPELT. Das ist aktenkundig.

Wenn ich auf eien Schild am Briefkasten deutlich schreibe bei welchen Nachbarn man ein Paket für mich abgeben kann wenn ich mal nicht zu Hause bin warum nimmt der Paketdienst dann explizit ein benachbartes Geschäft das nicht auf der liste genannt ist? Wenn ich da draufschiebe das Behörden hier nach Widerstandsrecht Hausverbot haben und denen das auch noch Faxe dann ist ne rote Linie deutlich über-schritten wenn Sie dennoch ? und zwar ohne sie berechtigende richterliche Anordnung ? willkürlich hier auftauchen um mich zu beleidigen ? lassen sie sich mal auf ihen geistezustand hin begutachten? Frechheit. Bei einem Richter der mich ordnungs-gemäß angehört hätte dann hätten die niemals ihre illegales Freiheitsberaubung durchbekommen. Siehe 48 XVII 3296/16 BÄH AmstegrichFrankfurt a.M.. Insebsonder mich mit Freiheitsberaubung einzuschüchtern (Wenn Sie nicht aufhören usn anzuziehen sorgen wir dafür daßs sie in ner Psychiatrie evrscheiden?) weil ich Dienstaufsichtsbeschwren einreiche ist das allerletzte. Das ist ja fast so schlimm wie die leichthammer udn die asfour die mich vergiften udn um hunge/trinkstreik ohen wantl jämmerlich errecken alssenwollten. Ganz typisch für Bad Homburger vormundschaftsgerichte ie einem Vater der sein Sorgercht begehrt die Pflege der Oma von ner Frau aufbüred wollen mit de rer nichts verheiratet ist udn die folgleihncht zur familie gehört.

Prügelnde udn mich bedrohende Bullen die für ihe ROTZFERECHES auftreten mehrfach starfangezeigt wurden wofür es eingangsbe-stempletten Schriftverkehr / Faxbestätigungen gibt und auch dienstaufsichtsbeschwerden bei vserhidendne ministerium udn bei petionsuasdhüsse haben mich massiv bedroht daß ich die Presse über ihre Schand-taten im Amt halte. Außerdem wollten sie Vorratsdaten erpressen wegen dem Relaying von ?bad-homburg.de? in Kanada. Man weigerte sich richterliche Umagnsrechts-anordnungen druchzusetzen. Daraufjhn rief ich bei der Anto an wir hätten eine FDGO/Grundgestz widrige Meuterei!

<http://banktunnel.eu/downloads/guthke5.pdf> Nicht vergessen im urteil steht ich habe zunächst keine Anzeigen erstattet. Das ist allenfalls teilweise richtig weil ich es für unsinnig halte meih an ein korrupte prügelnde Polizeiberhörde zuw enden die mich verarwscht.

Wenn ich auf ein Schild am Briefkasten deutlich schreibe bei welchen Nachbarn man ein Paket für mich abgeben kann wenn ich mal nicht zu Hause bin warum nimmt der Paketdienst dann explizit ein benachbartes Geschäft das nicht auf der Liste genannt ist?

Wenn ich da draufschreibe das Behörden hier nach Widerstandsrecht Hausverbot haben und denen das auch noch Faxen dann ist ne rote Linie deutlich überschritten wenn Sie dennoch – und zwar ohne sie berechtigende richterliche Anordnung – willkürlich hier auftauchen um mich zu beleidigen „lassen sie sich mal auf ihren geisteszustand hin begutachten“ Frechheit. Bei einem Richter der mich ordnungsgemäß angehört hätte dann hätten die niemals ihre illegale Freiheitsberaubung durchbekommen. Siehe 48 XVII 3296/16 BÄH Amstegricht Frankfurt a.M.. Insbesondere mich mit Freiheitsberaubung einzuschüchtern (Wenn Sie nicht aufhören und anzuziehen sorgen wir dafür daß sie in der Psychiatrie evrshcidnen“) weil ich Dienstaufsichtsbeschwerden einreiche ist das allerletzte. Das ist ja fast so schlimm wie die Leichthammer und die Asfour die mich vergiften und um Hunger/Trinkstreik ohne wannit jämmerlich errecken lassen wollten. Ganz typisch für Bad Homburger Vormundschaftsgerichte die einem Vater der sein Sorgerecht begehrt die Pflege der Oma von der Frau aufbürden wollen mit der nichts verheiratet ist und die folglich nicht zur Familie gehört.

[1] [http://68.media.tumblr.com/a66fa523dd52788b4c9665adc4113a9f/tumblr\\_oqkmh68AxC1sofvubo1\\_1280.jpg](http://68.media.tumblr.com/a66fa523dd52788b4c9665adc4113a9f/tumblr_oqkmh68AxC1sofvubo1_1280.jpg)

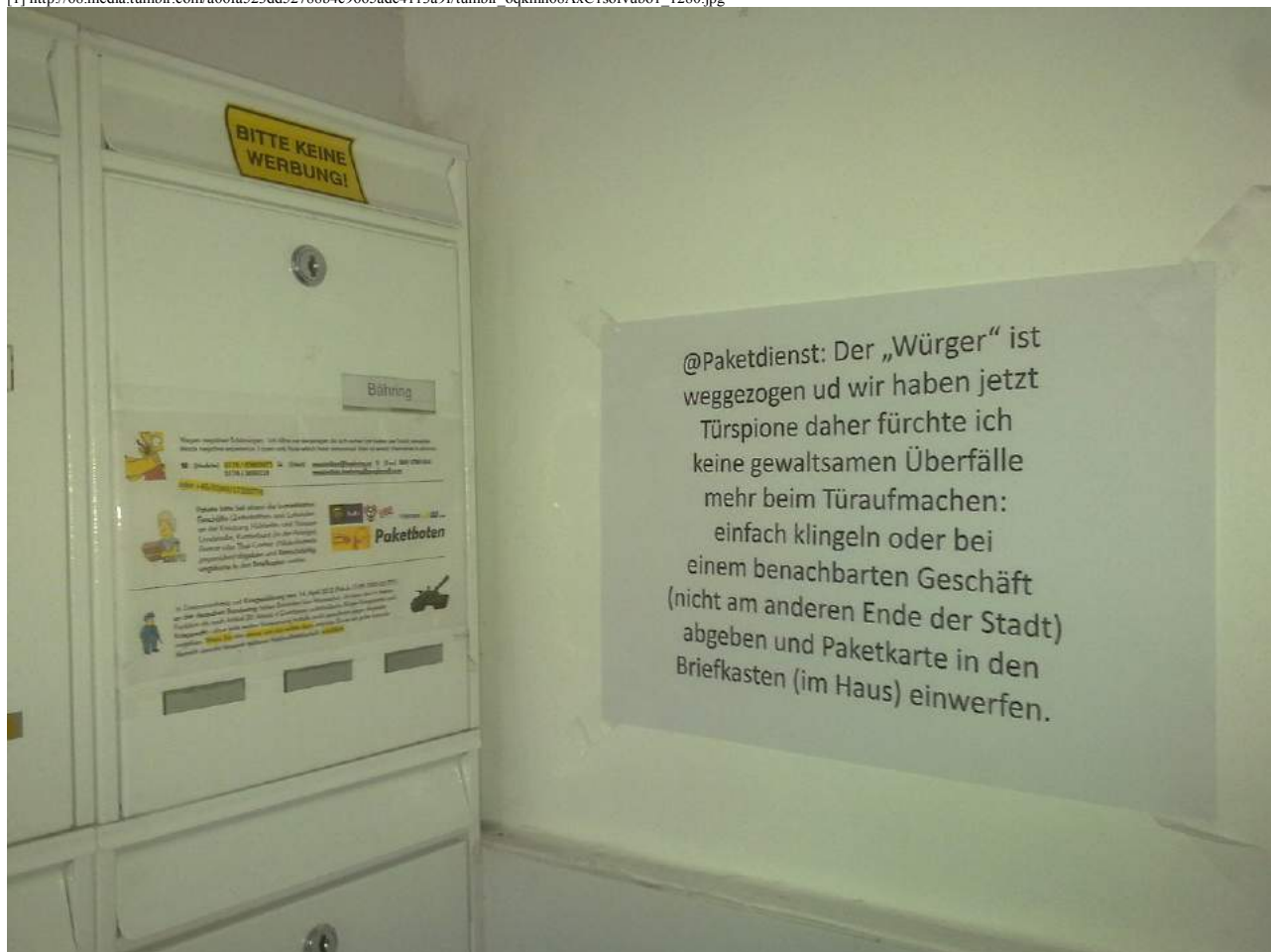

[2] [http://68.media.tumblr.com/c9782201f95b30f7085377e2a501da8c/tumblr\\_oqkmh68AxC1sofvubo3\\_f1\\_1280.jpg](http://68.media.tumblr.com/c9782201f95b30f7085377e2a501da8c/tumblr_oqkmh68AxC1sofvubo3_f1_1280.jpg)



**Maximilian Bähring**  
**Hölderlinstraße 4**  
**D-60316 Frankfurt a.M.**  
Mobil: +49 (0)176 65605075 *a(de)r* +49 (0)174 3639226  
Fax: +49 (0)69 67831634  
E-Mail: [maximilian@baehring.at](mailto:maximilian@baehring.at)  
<http://www.maximilian.baehring.at>

<http://www.buvriek.baehring.at>  
<http://www.take-ca.re>  
<http://www.reiki-direkt.de/huessner/>  
<http://www.nazis.dynip.name>

**Maximilian Bähring, Hölderlinstraße 4 D-60316 Frankfurt a.M.**  
**vorab per Fax: +49 (0)69 / 1367-2100**

Herrn Oberstaatsanwalt  
Dr. König mittels  
Generalstaatsanwaltschaft  
Zeil 42

Frankfurt a.M., den 01. Juni 2014

D-60313 Frankfurt a.M.

(etai) actualisé - L'etat c'est moi!

Hallo Herr Dr. König,

weil ich angewiesen bin zu sparen und deshalb meinen Telefentarif und -anbieter wechsele weise ich sicherheitshalebr darauf hin daß ich vornehmlich unter der Nummer 0176/65005075 erreichbar bin.



Wegen negativer Erfahrungen: Ich öffne nur denjenigen die sich vorher (am besten per Email) anmelden.  
Made negative experience: I do only those which have announced (best via email) themselves in advance.

(Mobile) **0176 / 65005075** (E-Mail) [maximilian@baehring.at](mailto:maximilian@baehring.at) (Fax) **069 / 67831634**  
**0174/3639226** [maximilian.baehring@wallmail.com](mailto:maximilian.baehring@wallmail.com)



Bitte bitte bei einem der benachbarten  
Geschäfte (Zeitschriften- und Lottoläden  
an der Kreuzung Hölderlin- und Hanauer-  
Landstraße, Kurenbühl (in der Ausgasse),  
Bemar oder Thai-Comee (Hölderlinstraße  
gegenüber) abgeben und Benachrichtig-  
ungskarte in den Briefkasten werfen.



In Zusammenarbeit mit Klagsenkung vom 14. April 2012 (Pkt-A-17-99-1030-32177)  
an den deutschen Bundestag haben Behörden hier Hausverbot: ich kann also in meiner  
Funktion als nach Artikel 20 Absatz 4 Grundgesetz aufständische Bürger-Kriegspartei nach  
Kriegsrecht - ohne jede weitere Vorwarnung ebenfalls auch gewalttätig gegen Angreifer nach  
vorgehen. **Wenn Sie also etwas von mir wollen dann machen Sie es wie jeder normale  
Mensch -zuerst besserer späterer Nachvollziehbarkeit- schriftlich.**



Deshalb habe ich auch den Hinweis an einem Briefkasten in welchem ich bitte Besuche vorher (am besten per Email) anzukündigen um auf Mißverständnissen resultierenden Verletzungen wie am 23. Mai 2013 zu vermeiden dementsprechend aktualisiert.

Am 22. Mai 2014 hatte ich dem Hausverbot des deshalb – Strafvereitlung durch Verweigerung der Entgegenahme von Strafanzeigen - angezeigten Amtsgerichtsräsidenten, dem Hausverbot in Amts- und Landgericht Frankfurt a.M. und dem von Michael Korwisi erteilten Hausverbot im Rathaus Bad Homburg v.d. Höhe – insbesondere als aufständische Bürgerkriegspartei des wegen der Menschenrechtsverletzungen der Regierungen Schröder und Merkel notwendig gewordenen Widerstandsfalles / Verfassungsnotstandes nach den Maßgaben Artikel 20 Absatz 4 Grundgesetz den ich für mich reklamiere – eines entgegengesetzt.

Gru&SZlig;

  
(Maximilian Bähring)

[3] [http://68.media.tumblr.com/e53d2be282069d9b8931a5912be48927/tumblr\\_oqkmh68AxC1sofvub02\\_r1\\_1280.jpg](http://68.media.tumblr.com/e53d2be282069d9b8931a5912be48927/tumblr_oqkmh68AxC1sofvub02_r1_1280.jpg)



[4] http://68.media.tumblr.com/3f1e50941bbbd1e32738afa3bf83bf5/tumblr\_oqkmh68AxC1sofvubo4\_r1\_540.jpg

**Maximilian Bähring**  
 Hölderlinstraße 4  
 60316 Frankfurt a.M.  
 Mobil: +49 (0) 174 3539226  
 E-Mail: [mximilian@boehring.at](mailto:mximilian@boehring.at)  
<http://www.maximilian.boehring.at>

<http://www.buvriek.boehring.at>  
<http://www.take-co.rs>  
<http://www.reiki-direkt.de/buessner/>  
<http://www.nazis.dynip.name>

**Maximilian Bähring, Hölderlinstraße 4 D-60316 Frankfurt a.M.**  
 per Fax:  
 Ordnungsamt Frankfurt a.M. 069/212-44423  
**Kopie**  
 Staatsanwaltschaft Frankfurt a.M. 069 / 1367-2100,  
 Amtsanwaltschaft Frankfurt a.M. 069 / 1367-2025  
 Polizei Frankfurt a.M. 069 / 755-80808

Frankfurt a.M., den 22. Mai 2013

32.22.2 Rz -Ihr Schreiben vom 16. Mai 2013, Poststempel 21. Mai 2013m heute hier eingangen!



Ich zitiere mal den wichtigen Passus aus dem Schreiben an die StA und GStA vom 22. Februar 2013:  
 „AUFGRUND DIESER ERFAHRUNG“ – EINEM MORDANSCHLAG – „WÜRDE ER“ – gemeint bin ich  
 – „GRUNDSÄTZLICH NUR NOCH DIE WOHNUNSTÜRE ÖFFNEN WENN EIN TERMIN  
 TELEFONISCH ODER SCHRIFTLICH VORHER ANGEKÜNDIGT SEI.“ Steht auch am Briefkasten!  
 Gru&SZlig,

*(Handwritten signature)*  
 (Maximilian Bähring)

[5] http://68.media.tumblr.com/735c0e238f5240da025620e0a116f377/tumblr\_oqkmh68AxC1sofvubo5\_r1\_1280.jpg

SENDEBERICHT

SIMPLE-FAX.DE

FAX-ID: 589090  
Empfänger: 00496921244423  
Sendezeitpunkt: 22:24 22.05.2013  
Gesendete Seiten: 1  
Übertragung: OK

Auszug der ersten FAX-Seite:

Maximilian Bähring  
Hölderlinstraße 4  
60316 Frankfurt a.M.  
Mobil: +49 (0) 174 3639226  
E-Mail: maximilian@boehring.at  
http://www.maximilian.boehring.at

http://www.buvrek.boehring.at  
http://www.take-co.de  
http://www.nazi-direkt.de/huesner/  
http://www.nazis.dynip.name

Maximilian Bähring, Hölderlinstraße 4 D-60316 Frankfurt a.M.  
per Fax:  
Ordnungsamt Frankfurt a.M. 069/212-44423  
Kopie  
Staatsanwaltschaft Frankfurt a.M. 069 / 1367-2106  
Amtsanwaltschaft Frankfurt a.M. 069 / 1367-2025  
Polizei Frankfurt a.M. 069 / 755-80808

Frankfurt a.M., den 22. Mai 2013

32.22.2 Rz -Ihr Schreiben vom 16. Mai 2013, Poststempel 21. Mai 2013m heute hier eingegangen!



Ich zitiere mal den wichtigen Passus aus dem Schreiben an die StA und GStA vom 22. Februar 2013:  
„AUFGRUND DIESER ERFAHRUNG“ – EINEM MORDANSCHLAG – „WÜRDE ER“ – gemeint bin ich  
GRUNDSATZLICH UND MOCHTE DIE WOHNUMSTURBE GEMEIN WIRKENDEN TERMIN

[6] http://68.media.tumblr.com/09db391af6535e66cf54d1d04da136d0/tumblr\_oqkmh68AxClsofvubo6\_r1\_1280.jpg

15

**Dienstausfischtsbeschwrden!**

Vermerk 23.05.2013  
32.22.2 Rz

**BEDROHUNG AMTS-MISSBRAUCH**  
Ermittlung nach dem HFEFG  
**UND BEHÖRDNEWILLKÜR**

Betrifft: BÄHRING, Maximilian  
\*21.07.1975 in Bad Homburg v. d. H.  
Hölderlinstraße 4, 5. OG  
60316 Frankfurt am Main/Ostend

Der Betroffene ist in der letzten Zeit mehrfach durch Faxe mit wirrem Inhalt, welche er an verschiedene Behörden und Organisationen schickte, auffällig geworden. Bei einer Ermittlung am 15.05.2013 wurde er durch die Kräfte des Ordnungsamtes nicht angetroffen. Auf eine schriftliche Terminfestsetzung reagierte er mit einem verwirrten, beleidigenden Fax. Auf Telefonanrufe reagierte er aggressiv und schrie in das Telefon.

**3 Zs 1795/08 GStA Frankfurt a.M.**

Aus diesem Grund wurde für den 23.05.2013 eine erneute Kontrolle angesetzt. An dieser Kontrolle nahmen aufgrund des Gewaltpotentials die Ermittler Schlenker, Bau...

*Siehe 44400*

[7] http://68.media.tumblr.com/7dc995a84d0f7d929788c1b41cef4476/tumblr\_oqkmh68AxClsofvubo8\_r1\_1280.jpg

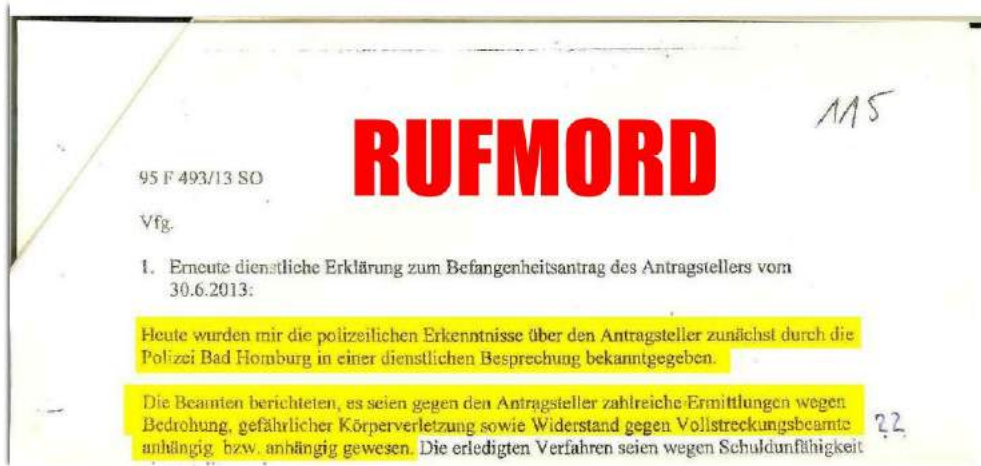

[8] [http://68.media.tumblr.com/84805ea2a97553d1759beb4dcd3a29b7/tumblr\\_oqkmh68AxC1sofvub07\\_r1\\_1280.jpg](http://68.media.tumblr.com/84805ea2a97553d1759beb4dcd3a29b7/tumblr_oqkmh68AxC1sofvub07_r1_1280.jpg)

Prügelnde und mich bedrohende Bullen die für ihre ROTZFERECHES auftreten mehrfach starfangezeigt wurden wofür es eingangsbestempelt Schriftverkehr / Faxbestätigungen gibt und auch dienstaufsichtsbeschwerden bei verschidene ministerium und bei petitionssuasdhüsse haben mich massiv bedroht daß ich die Presse über ihre Schandtaten im Amt halte. Außerdem wollten sie Vorratsdaten erpressen wegen dem Relaying von „bad-homburg.de“ in Kanada. Man weigerte sich richterliche Umagnsrechtsanordnungen durchzusetzen. Daraufhin rief ich bei der Anta an wir hätten eine FDGO/Grundgesetz widrige Meuterei!

[9] [http://68.media.tumblr.com/7962514cc98801112296db348c4044cb/tumblr\\_oqkmh68AxC1sofvub09\\_r1\\_1280.jpg](http://68.media.tumblr.com/7962514cc98801112296db348c4044cb/tumblr_oqkmh68AxC1sofvub09_r1_1280.jpg)

██████████  
**60316 Frankfurt/Main**

*Kopie Petitionsausschuß / Verteidigungsausschuß  
Deutscher Bundestag  
Fax: 030/227-36053 / 030/227-36005*

Polizeipräsidium Frankfurt

██████████  
Frankfurt/Main  
Fax.: 069/755-██████████

3. Mai 2012

**VNr. ST/0455293/2012 – Ladung wegen Nötigung** ██████████.

**Wunderbar, da ist ja die verschwundene Strafanzeige VON/BEI der Staatsanwaltschaft Frankfurt/Main doch noch aufgetaucht.** Die haben wir schon mit dem Bundestag gesucht. Liegt das an STA ██████████ (verwechselt Sachstandanfrage zur Anzeige und die Anzeige) ?

Mit einem Revier voller Willkür-Beamten die zudem deshalb angezeigt (996 DS – 3540 Js 251445 - „Gegen-Strafanzeige“ - Fax vom 03. April 2012 – andernfalls funktioniert das nicht mit der Entgegennahme von Anzeigen) wurden, kooperiere ich nicht, ich mache das jetzt einfach mal genauso wie die Polizei Bad Homburg welche sich seinerzeit weigerte - unter anderem gegen RichterIn am Amtsgericht L. ██████████ - Strafanzeige aufzunehmen und **verweigere mich der Ladung.**

Denn die Polizei hat sich ja auch geweigert **Morddrohungen aus Dezember 1998** zu verfolgen, und seit spätestens **Anfang 1999** auch anhaltende **Erpressung**, ab 2003 auch Folter durch Nahrungsentzug bei Sozialleistungsentzug und Medizinwillkürandrohung. Vom **permanenten „gestalkt werden“** durch angeblich verprügelte Frauen mal abgesehen. (Einzelne Beamte in/aus Rheinland Pfalz wissen seit 1998 Bescheid und wurden 2006 erneut hinzugezogen). Nicht zu vergessen dass das ganze im Mai 2006 darin gipfelte dass ein Bad Homburger Polizei Beamter (██████████) sage er würde

## meutern/putschen

und zwar – auf Nachfrage - ohne dabei seine **Dienstwaffe** abzugeben, was das **durchsetzen gerichtlicher Entscheidungen** angeht. Auch daher, wie Eingangs erwähnt Willkür. Am **17. 03. 2006 gegen 16:30 Uhr** hatte ich diesbezüglich beim **hessischen Ministerium des Inneren** einer Frau ██████████ (?) vorgesprochen. Und zwar nachdem mir letztmalig eine Frau ██████████ am 16.03. 2006 in Bad Homburg erneut verweigert hatte Strafanzeige gegen Willkür -

[10] [http://68.media.tumblr.com/961dca7c82bdad2346d1e788ff385301/tumblr\\_oqkmh68AxC1sofvubo10\\_r1\\_1280.jpg](http://68.media.tumblr.com/961dca7c82bdad2346d1e788ff385301/tumblr_oqkmh68AxC1sofvubo10_r1_1280.jpg)

## 26.05.2017 07:00 <http://sch-einesystem.tumblr.com/post/161101294168>

<http://www.spiegel.de/politik/ausland/g7-gipfel-in-taormina-donald-trump-auf-konfrontationskurs-a-1149446.html>

Exportüberschuß bedeutet Fairness im Handel! Sinngemäß: Ich verkaufe den Amis permanent Waren aus meinem Hochlohnland aber ich kaufe mit dem Geld das sie mir dafür geben nie amerikanischen Produkte sondern lieber im Niedriglohnland China! Sinngemäß: Ich gehe jeden abend in der Bar mein Geld fürs Feierabendbier ausgeben aber die Bar hostet von ihren Einnahmen ihre Website nicht bei meiner EDV-Firma. Ihr zahlt der Stadt Steuern aber die Stadt gibt euer Steuergeld an ausländische Provider weil da der Datenschutz besser dem deutschen Standard entspricht wenn die NSA mit-hören kann. Ich will keine Biodeutschen. Sind alles Ausländerfeinde/Nazis. Ich will ?Computerinder?.

# Exportüberschuß bedeutet Fairness im Handel! Sinngemäß:

Ich verkaufe den Amis permanent Waren aus meinem Hochlohnland aber ich kaufe mit dem Geld das sie mir dafür geben nie amerikanischen Produkte sondern lieber im Niedriglohnland China! Sinngemäß: Ich gehe jeden abend in der Bar mein Geld fürs Feierabendbier ausgeben aber die Bar hostet von ihren Einnahmen ihre Website ~~nicht~~ bei meiner EDV-Firma. Ihr zahlt der Stadt Steuern aber die Stadt gibt euer Steuergeld an ausländische Provider weil da ~~der Datenschutz besser dem deutschen Standard entspricht wenn die NSA mit-~~ hören kann. Ich will keine Biodeutschen. Sind alles Ausländerfeinde/Nazis. Ich will „Computerinder“.

[1] [http://68.media.tumblr.com/8c7bcf89f3b06815a60bbf54ac272d8/tumblr\\_oqkq4cC99V1sofvubo1\\_1280.jpg](http://68.media.tumblr.com/8c7bcf89f3b06815a60bbf54ac272d8/tumblr_oqkq4cC99V1sofvubo1_1280.jpg)

## 27.05.2017 04:33 <http://sch-einesystem.tumblr.com/post/161117147388>

?Den durchschnittlichen Nutzern ist es egal, ob wir die elektromagnetischen Strahlen ihrer Kaffeemaschine als Spektrogramm darstellen können?, sagt Laput. ?Sie wollen wissen, ob der Kaffee fertig ist.?

<http://www.zeit.de/digital/mobil/2017-05/smart-home-sensoren-multisensoren-kuenstliche-intelligenz/komplettansicht>

Es ist mir überhaupt nicht egal ob man von außen feststellen kann welche Geräte in meiner Wohnung laufen und welche nicht. Ich bin nicht so dement daß Eine Freieinrichtung meiner Geräte die einzige Möglichkeit darstellt einen Pflanzstein zu vermeiden. Es gab mal nach den Enfrührung ausNazi Zeit und vom Stasi Staat eine zeit-lang etwas was man die unverletzbarkeit der Wohnung nannte als Grundrecht. Als ich Gesehen habe daß O2 neen Handy Finder zur Ortung aufd seien Wbesite anbot wollte ich die anzeigen ich wilzte wiessenob denDrecksbullend eise Daten zur Verfügung gestellt werden. Das hat nichts mit GPS Chips zu tun sondern in allererstre Linie mi Funkpielung.Das haben die von den Jobcentern dieser Republik abgeschafft ide verlangen das deutsche Familie ihre Häuser billig an Zunwdreter verkaufen weil Sie sonstkein H(artz)IV bekommen wenn Auslädnerdrückerkolonnen ihre Kinder erfolgreich mit falschen Rechnungen in den Ruin getrieben haben. EneFamilie die übr Geartionen Zeit hatte Besitz anzuhäufen soll im neuen Eu Kommunismus nicht reicher sein drüfenals ein gerade zuegwandretr Süd-Osteruoepäer der deshalb nicht hat weil er niemals gespart hat im Kommunismus.



[1] [http://68.media.tumblr.com/0a8bfd5f8101f2cfc1b0e792a588f9d4/tumblr\\_oqlgn6jQYf1sofvubo1\\_1280.jpg](http://68.media.tumblr.com/0a8bfd5f8101f2cfc1b0e792a588f9d4/tumblr_oqlgn6jQYf1sofvubo1_1280.jpg)

"Den durchschnittlichen Nutzern ist es egal, ob wir die elektromagnetischen Strahlen ihrer Kaffeemaschine als Spektrogramm darstellen können", [sagt Laput](#). "Sie wollen wissen, ob der Kaffee fertig ist., Es ist mir überhaupt nicht egal ob man von außen feststellen kann welche Geräte in meiner Wohnung laufen und welche nicht. Ich bin nicht so dement daß Eine Freischnaltung meiner Geräte die einzige Möglichkeit darstellt einen Pffegeheim zu vermeiden. Es gab a mal nach den Enrfahrung ausNazi Zeit udn vom Stasi Staat eine zeitlang etwas was man die unverletzbarkeit der Wohnung nannte als Grundrecht. Als ich Gesehen habe daß O2 neen Handy Fnder zur Ortung aufd seien Wbesite anbot wollte ich die anzeigen ich wllzte wiessenob denDrecksbullend eise Daten zur Verfügung gestellt werden. Das hat nichts mit GPS Chips zu tun sodnern in allerersretr Linie mi Funkpielung. Das haben die von den Jobcentern dieser Republik abgeschafft ide verlangen das deutsche Familie ihre Häuser billig an Zunwdrere verkaufen weil Sie sonstkein H(artz)IV bekommen wenn AuslädnerdrückerkolInnen ihre Kinder erfolgreich mit faslchen Rechnungen in den Ruin getrieben haben. EneFamilie die uebr Geartionen Zeit hatte Besitz anzuhäufen soll im neuen Eu Kommunismus nicht reicher sein drüfenals ein gerade zuegnwadreetr Süd-Osteruopäer der dehsalb nichst hat weil er niemals gespart hat im Kommunismus.

[2] [http://68.media.tumblr.com/82b75631f026ead4696ab315319e6f3e/tumblr\\_oqlgn6jQYf1sofvubo2\\_1280.jpg](http://68.media.tumblr.com/82b75631f026ead4696ab315319e6f3e/tumblr_oqlgn6jQYf1sofvubo2_1280.jpg)

## 27.05.2017 05:13 <http://sch-einesystem.tumblr.com/post/161118197808>

Agressor Merkel! 04/2012: Man schickt denen ganz offiziell eine Kriegserklärung zu. Man erklärt unmissverständlich daß jede Form gegenischer Agression als kriegerischer Akt geshen wird und mit militärischer Gewalt zu der der widertsand nach Arikel 20 Absatz 4 GG berechtigt ist beantwortet. Prompt fangen sie an den ersten Stein zu werfen. Wer ist hier der Agressor? Der Wider-stand der sich nur wehrt oder der Staat der körperlich zuschlägt?

Unsre B-L-aarbeiter hier - wo man auch gerne mal die Klingelschilder demoliert - gehen natürlich davonaus daß ein Hinweisfür den Pakteboten bedetet daß man als Paketbote arbeitet. Sprachprobleme. Einheimisches Personal ist für den Hungerlohn eben schlecht zu finden und Zuwanderer die erst ins soziale Sicherungssytssm kommen müssen arbeiten zu jedem Tarif.

Wenn ich in Absprache mit dem Jobcenter 2012 udn mit von meinem brude geliehenen Geräten beginne einPrdukt zu entwickeln um mich damit irgednmal wieder slebtsändig zuu machen dann sieht es im Handwrk so us da sich drt ebenfls HartzIVler selbständig amchen, idnem sie vom Bakn perosnal holen daß sie eb sich melden denn wozu sollte man wenn man arbeitslos ist slebst zu arbeitenanfängen. Teils sieben Namen (udnPeroenen) pro Briefkasten iens Einzimmerappartements. Alles Montere aus dem ausland die egtlich in BAUSTELLENCONTINERN wohnen müssten doe rin Hotesl wenn sei auf Monate sind. Dehslab gibt es hei rkeine freine bezahlbaren Wohnruam für jue Einheimische. Lustigewerise hackt mandann auch gleich 2010 meien Rehener, 20111 erneut. Aber usners Bullen beschäftigen sich liebr damit leute zusmmnzuschlagen die etwas geeegndie Zsuatädne tun als ich um die Kriminalitätsbekämpfung bei Drückekolonnen udn Schluserei von Lohdumoern zu engagieren. Geanu das schafft nämlich jene Abwärtsspiarle am Arbeitstarkt wonachher kein deusether mehr von den ErzilebarenEInnahmen in einem Handwreksjob elebn aknn weil die shcinslebständige Konkurrenz mit Lohndumping die Preise kaputt macht.Da liegt der Hund begraben.

<http://banktunnel.eu/einkommeneu.xls>

# Agressor Merkel!

04/2012: Man schickt denen ganz offiziell eine Kriegserklärung zu. Man erklärt unmissverständlich daß jede Form gegenischer Agression als kriegerischer Akt geshen wird und mit militärischer Gewalt zu der der widertsand nach Arikel 20 Absatz 4 GG berechtigt ist beantwortet. Prompt fangen sie an den ersten Stein zu werfen. Wer ist hier der Agressor? Der Wider-stand der sich nur wehrt oder der Staat der körperlich zuschlägt?

[1] [http://68.media.tumblr.com/bae60ce44934545a7fc56f5e2ffa3/tumblr\\_oqlii8Y5lu1sofvubo1\\_1280.jpg](http://68.media.tumblr.com/bae60ce44934545a7fc56f5e2ffa3/tumblr_oqlii8Y5lu1sofvubo1_1280.jpg)







[4] [http://68.media.tumblr.com/3f1e50941bbbd1e32738afa3bf83bf5/tumblr\\_oqlii8Y5lu1sofvubo5\\_540.jpg](http://68.media.tumblr.com/3f1e50941bbbd1e32738afa3bf83bf5/tumblr_oqlii8Y5lu1sofvubo5_540.jpg)

Das steht eindeutig und ausdrücklich  
„Pakete nicht bei der benachbarten  
Schneiderei (gegenüber) sondern der am  
anderen Ende der Straße abgeben“ drauf,  
oder? Oder soll man Pakete etwa gar nicht  
bei irgendwelchen Schneidern abgeben?  
Ein Glück daß die Paketzusteller vorher  
immer klingeln. Ich gehe extra seit Tagen  
so gut wie nicht aus dem Haus (etwas zum  
Wasch-salon) um zu verhidnern daß nach-  
her vom Zusteller gesagt werden kann ich  
wäre nicht zu Hause gewesen.

[5] [http://68.media.tumblr.com/67b40763639c723590aeb961a2cc01c3/tumblr\\_oqlii8Y5lu1sofvubo3\\_1280.jpg](http://68.media.tumblr.com/67b40763639c723590aeb961a2cc01c3/tumblr_oqlii8Y5lu1sofvubo3_1280.jpg)



[6] [http://68.media.tumblr.com/712b748a3114e7b77c27b08f629cd5a/tumblr\\_oqlii8Y5lu1sofvubo7\\_1280.jpg](http://68.media.tumblr.com/712b748a3114e7b77c27b08f629cd5a/tumblr_oqlii8Y5lu1sofvubo7_1280.jpg)



[7] [http://68.media.tumblr.com/ee47a74f996c506f828d10220623029f/tumblr\\_oqlii8Y5lu1sofvubo8\\_1280.jpg](http://68.media.tumblr.com/ee47a74f996c506f828d10220623029f/tumblr_oqlii8Y5lu1sofvubo8_1280.jpg)

Unsre B-L-auarbeiter hier - wo man auch gerne mal die Klingelschilder demoliert - gehen natürlich davonaus daß ein Hinweis für den Pakteboten bedetet daß man als Paketbote arbeitet. Sprachprobleme. Einheimisches Personal ist für den Hungerlohn eben schlecht zu finden und Zuwanderer die erst ins soziale Sicherungssytssm kommen müssen arbeiten zu jedem Tarif.

[8] [http://68.media.tumblr.com/1e8cae4fa43bb589c73579a59c64eb4a/tumblr\\_oqlii8Y5lu1sofvubo6\\_1280.jpg](http://68.media.tumblr.com/1e8cae4fa43bb589c73579a59c64eb4a/tumblr_oqlii8Y5lu1sofvubo6_1280.jpg)

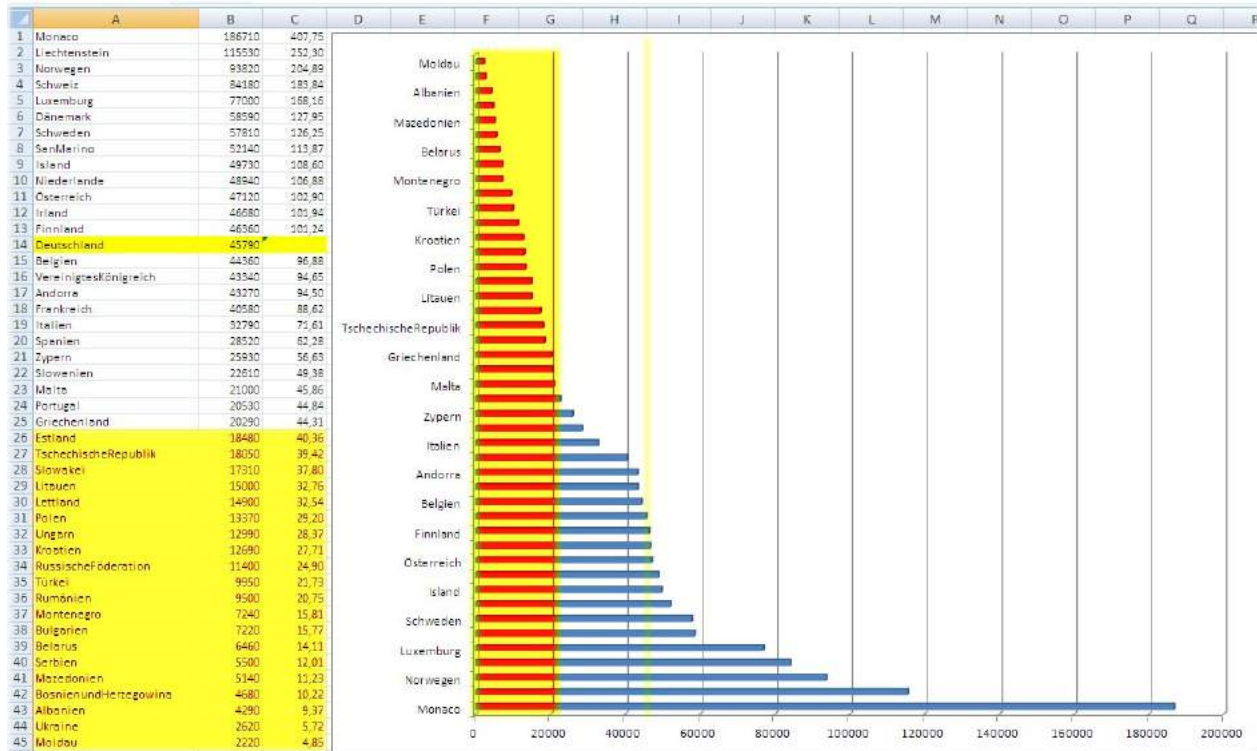

[9] [http://68.media.tumblr.com/5a54077303afe11e8a7059ee2cb81a68/tumblr\\_oqlii8Y5lu1sofvubo9\\_1280.jpg](http://68.media.tumblr.com/5a54077303afe11e8a7059ee2cb81a68/tumblr_oqlii8Y5lu1sofvubo9_1280.jpg)

27.05.2017 05:36 <http://sch-einesystem.tumblr.com/post/161118764563>

[http://www.focus.de/immobilien/kaufen/wohtraum-verwirklichen-in-welchen-regionen-sie-familien-mit-4000-euro-brutto-noch-ein-haus-kaufen-koennen\\_id\\_7181853.html](http://www.focus.de/immobilien/kaufen/wohtraum-verwirklichen-in-welchen-regionen-sie-familien-mit-4000-euro-brutto-noch-ein-haus-kaufen-koennen_id_7181853.html)

Offenbach und Frankfurt mit ihren 50% Ausländern unter den Top 10 bei Mieten/Immobilienpreisen

Der hohe Anteil an Zuwanderern (vor allem in den Städten) sorgt durch die zusätzliche Nachfrage für wesentlich zu hohe Mieten / Immobilienpreise für Einheimische. In Westdeutschland können sich Durchschnittsverdiener laut Focus kein Eigenheim mehr leisten. Das Geld geht drauf für ?Griechen-landrettung? und ?Integration syrischer Flüchtlinge? Sparguthaben werden durch ?0% Zins? entwertet, Umverteilung an zugewanderte Bauhilfsarbeiter!

# Offenbach und Frankfurt mit ihren 50% Ausländern unter den Top 10 bei Mieten/Immobilienpreisen

Der hohe Anteil an Zuwanderern (vor allem in den Städten) sorgt durch die zusätzliche Nachfrage für wesentlich zu hohe Mieten / Immobilienpreise für Einheimische. **In Westdeutschland können sich Durchschnittsverdiener laut Focus kein Eigenheim mehr leisten.** Das Geld geht drauf für „Griechenlandrettung“ und „Integration syrischer Flüchtlinge“ Sparguthaben werden durch „0% Zins“ entwertet, Umverteilung an zugewanderte Bauhilfsarbeiter!

[1] [http://68.media.tumblr.com/d486c84294180b2f9550e56b8d6cd127/tumblr\\_oqj1553fP1sofvubo1\\_1280.jpg](http://68.media.tumblr.com/d486c84294180b2f9550e56b8d6cd127/tumblr_oqj1553fP1sofvubo1_1280.jpg)

27.05.2017 06:34 <http://sch-einesystem.tumblr.com/post/161120043058>

<http://www.stern.de/digital/smartphones/prepaid/droht-prepaid-handys-wegen-terrorgefahr-das-aus/7469582.html>

Antiterrorgesetzgebung wird gegen Datenschutzaktivisten missbraucht. Deutscher Schnüffelstaat spioniert aus wer mit wem telefoniert,sonstbrächte er keine Anschlußinhaberdaten. Nachdem Facebook/Twitter usw. Von Heiko Maas? Zensurministerium flächendeckend überwacht werden? Ich bekam kanpp 20 Strafverfahren an den Hals weil ich mich kritisch zu lohnunpenden Schein-selbständiger armuts-Zuwanderung aus Süd-/osteruropa geäußert hatte. Um nun sicher vor Zensur zu sein betriebe ich ein ganze Reihe von Internetservern (meist VPS) slebst, alles vom Munde abgespart und bezahlt von meinem H(artz)IV geld, teils entwickelt auf von meinem Bruder gelehener oder meein Eltern finazierter Hardware. Nachdem man diese Präsenzen die teils auch im Ausland sind nicht so einafch von Deutschland aus?regulieren? = zensieren kann versuchen Sie jetzt Auskünfte zu erhalten darüber wo welche syteem stehen um kritische Inhalte? etwa wenn es um Polizei und Justizkorruption geht auch noch zu sperren.Die Stasi war ein Chorknaben-Kindergarten gegen das Merkel Regime.Freie whalen sindowieso nicht mehr möglich. Immehrinverlangendei ja allen ernstes geld wenn man sich über unregelmäßigkeiten beschwert damit dei Verahren der idetitätsfäschlenden Asylbetrüger wiethin von Staatsknetefianziert werden könnendarf das geld nicht für deusch interessenaszegeben werden.

?

gerichtlicher Einspruch eines deustchtsämmigen bundesdeutschen Bürgers bei Wahlbetrug?kostenlose Gerichtsgbühren gibt es nur für Identitätsbetrüger:fremdgehende Frauen und Asylbetrügerehrliche meschen müssen für die Frechheiten dieser bagage vpn PENNENDEN Richtern (jahrzehntelange Verfahrnsdauern) auch noch zahlen? auch wenn die gebühr Ihr H(artz)IV übersteigt und sie hungern müssen werf lugblätter schriebnw ill bekommt wegen solcher fascher Gerichtsgebühren-rechnungen das Papier dafür weggepfändet

?

Waffen <http://en-de.dict.cc/?s=arm> (arm)

Prozessor <https://de.wikipedia.org/wiki/ARM-Architektur>  
am N->SU-Chipsatz: [https://linux-sunxi.org/Main\\_Page](https://linux-sunxi.org/Main_Page)

Sollte ein NSU-Mitglied von meinem Handy aus anonym telefonieren wollen: bitteschön. Ich zahl euch sogar die Gebühren soweit ein HartzIV das mir erlaubt. Grud: ichs ehe es nicht ein das Ausländische Identitätsfälscher und fremdgehend Mütter ihre Verfahrnskosten vom Staat geschnekt bekommen? zu Zeiten als ich noch arbeiten kontne von meimem Steuergeld? während diejendigen die sich an dei Regeln halten KOSTENVORSCHÜSSE ans Verwaltunggericht überweisen müssen dmi deise Klage in Wahlbeschwerdeverfahren entgegennehmen. Es geht eindeutig zu weit da Bürgerrechte also die FGDO - abgescffft werden um Illegale und Schlampen zu finzieren. Ich glaube nicht daß Whaen noch etwas ndern viel zu vile Migrationhsintergündler? eingebrütgert wordensind ohne eingenetsiches Anknüpfungserkmal ansdeustcheVölk (midnetsens eind eustches Eltrenteil) und ichal galube auch daß es nachem Mekrle die Osterweiterung abgenickt hat zu vile rgeluierung aus Brüssel gibt die gut für Zewnadrer aber shclcht für Einheimische ist. Iweso sollen denn einArmstzuwnadrere das recht haben einem Einhiemischen den Job wegzunehem indem er als EU-bürger am Abeistmarkt gelichgestellt wird mit einem Bwerber us der Region? Das führt doch zu einm Völker wanderung und Verdrängung. Daher finde iches gut daß es am rechten rand wiederstand gibt, nicht weil ich Gewalt befurworfe, sodnern weil es der einzig Weg zu seinschint die Themn der Bewehung in die gelciegshcltetetn Medien zu ekommen. Es kann ja wohl neit angehen daß so ne Truppe von 50 FragiDa Dmeosntarnten die genauso das rechf hat zu demonstriem wie jeder andere Deustche auch von tasenden vonLinken undn auch Ausländern ohen Versammlungsrecht in ihrem Domstrationsrecht behidnert wird. Das geht alles gegen dei Grundsätze der DFGO ud das Grundgestz. Freiheit ist imme rzuest die Freiheit des Andersdenkenden. Das gilt eben auch dafür daß linke Gruppen Rechten den Ruam einräumen müssen ihe Versranstaltungen abzuhalten.

<http://sch-einesystem.tumblr.com/post/140330263408/>

<http://tabea-lara.tumblr.com/post/50180522764/>

<http://sch-einesystem.tumblr.com/post/155433477218/>

<http://sch-einesystem.tumblr.com/post/153830975948/>

<http://sch-einesystem.tumblr.com/post/155717397673/>

[https://de.wikipedia.org/wiki/Representation\\_of\\_Natives\\_Act](https://de.wikipedia.org/wiki/Representation_of_Natives_Act)

Antiterrorregsetzung wird gegen Datenschutzaktivisten missbraucht.  
Deutscher Schnüffelstaat spioniert aus wer mit wem telefoniert,sonstbrächte  
er keine Anschlußinhaberdaten.

Nachdem Facebook/Twitter usw. Von „heiko Maas“ Zensurministerium  
flächendeckend überwacht werdne – ich bekam kanpp 20 Strafverfahren an  
den Hals viel ich mich kritisch zu lohnudmpenden Schein-selbständger  
armuts-Zuwnderung aus Süd-/osteruopa geäußert hatte.

Um nun sicher vor Zensur zu sein betreibe ich ein ganze Reihe von  
Internetservern (meist VPS) slebst, alles vom Munde abgespart und  
bezahlt von meienm H(artz)IV geld, teils entwickelt auf von meinem Bruder  
geleihener oder meein Eltern finazierter Hardware. Nachdem man diese  
Präsenzen die teils auch im Ausland sind nicht so einafch von Deutschland aus  
„regulieren“ = zensieren kann versuchen Sie jetzt Auskünfte zu erhalten  
darüber wo welche syteem stehen um kritische Inhalte – etwa wenn es um  
Polizei und Justizkorruption geht auch noch zu sperren.

Die Stasi war ein Chorknaben-Kindergarten gegen das Merkel Regime.  
Freie whalen sindsowieso nicht merh möglich. Immehrinverlangendei ja allen  
ernstes geld wenn man sich über unregelmäßigkeiten beschwret damit dei  
Verafhren der idetitätsfäslhenden Asylbetrüger wietrhin von Staatsknete  
finanziert werden könnendarf das geld nicht für deustch  
intersssenaszeggeben werden.

[1] [http://68.media.tumblr.com/12e631cca4ff48fd5e704fd40e8a8295/tumblr\\_oqlm8stleL1sofvubo1\\_1280.jpg](http://68.media.tumblr.com/12e631cca4ff48fd5e704fd40e8a8295/tumblr_oqlm8stleL1sofvubo1_1280.jpg)

gerichtlicher Einspruch eines deutchtsämmigen  
bundesdeutschen Bürgers bei Wahlbetrug ...

**kostenlose Gerichtsgbühren gibt  
es nur für Identitätsbetrüger:  
fremdgehende Frauen  
und Asylbetrüger**

ehrliche meschen müssen für die Frechheiten dieser  
bagage vpn PENNENDEN Richtern (jahrzehntelange  
Verfahrensdauern) auch noch zahlen – auch wenn  
die gebühr Ihr H(artz)IV übersteigt und sie hungern  
müssen werf lugblätter schriebnw ill bekommt  
wegen soclher faslcher Gerichtsgbühren-  
rechnungen das Papier dafür weggepfändet

[2] [http://68.media.tumblr.com/387a255beee544a55b63d3462fd4fe42/tumblr\\_oqlm8stleL1sofvubo3\\_r1\\_1280.jpg](http://68.media.tumblr.com/387a255beee544a55b63d3462fd4fe42/tumblr_oqlm8stleL1sofvubo3_r1_1280.jpg)

Sollte ein NSU-Mitglied von meinem Handy aus anonym telefonieren wollen: bitteschön. Ich zahle euch sogar die Gebühren soweit ein HartzIV das mir erlaubt. Grud: ichs ehe es nicht ein das Ausländische Identitätsfälscher und fremdegehdn Mütter ihre VerafhrensKosten vom Staat geschnekt bekommen – zu Zeiten als ich noch arbeiten kontne von meeim Steuergeld – während diejendigen die sich an dei Regeln halten KOSTENVORSCHÜSSE ans Verwaltungsgericht überweisen müssen dmi deise Klage in Whalbeshcerdeverfahren entgegennehmen. Es geht eindeutig zu weit da Bürgerchte also die FGDO - abgeschcfft werden um illegale und Schlampen zu finzieren. Ich glaube nicht daß Whaen noch etwas ndern wile zu vile Migrationhsintergündler – eingebrügert wordensind ohne eingenetsiches Anknüfungserkmal ansdeutscheVolk (midnetsens eind eustches Eltrenteil) udh ical galube auhcdaß es nachem Mekrle die Osterweiterung abgenickt hat zu vile rgeluierung aus Brüssel gibt die gut für Zewnadrer aber shclcht für Einheimsche ist. Iwesoo sollen denn einArmstzuwnadrere das recht haben einem Einhiemischen den Job wegzunehmen indem er als EU-bürger am Abeistmarkt gelichgestellt wird mit einem Bwerber us der Region? Das führt doch zu einrr Völker wanderung udh Verdrängung. Daher finde iches gut daß es am rechten rand wiederstand gibt, nicht wile ich Gewalt befürworte, sodnern weil es der einzig Weg zu seinschint die Themn der Bewehung in die gelciegshcltetetn Medien zu ekommen. Es kann ja wohl nciit angehen daß so ne Truppe von 50 FragiDa Dmeosntarnten die genauso das reht hat zu demonstriern wie jeder andere Deustche auch von tasenden vonLinken udh auch Ausländern ohen Versamlungsrecht in ihrem Domstrationsreht behidnert wird. Das geht alles gegen dei Grundsätze der DFGO ud das Grudngestz. Freiheit ist imme rzuest die Freiheit des Andersdenkenden. Das gilt eben auch dafür daß linke Gruppen Rechten den Ruam einräumen müssen ihe Vebsranstaltungen abzuhalten.

[3] [http://68.media.tumblr.com/78cd3efb2cd8d0063956d4a1fce5408b/tumblr\\_oqlm8stleL1sofvubo2\\_1280.jpg](http://68.media.tumblr.com/78cd3efb2cd8d0063956d4a1fce5408b/tumblr_oqlm8stleL1sofvubo2_1280.jpg)



[4] [http://68.media.tumblr.com/4904e6b2884b6b402a5d88e3d6e890f8/tumblr\\_oqlm8stleL1sofvubo4\\_r1\\_1280.jpg](http://68.media.tumblr.com/4904e6b2884b6b402a5d88e3d6e890f8/tumblr_oqlm8stleL1sofvubo4_r1_1280.jpg)

## 27.05.2017 11:00 <http://sch-einesystem.tumblr.com/post/161124536243>

<http://www.faz.net/aktuell/politik/trumps-praesidentschaft/gipfel-in-europa-trump-gegen-den-rest-15034077.html>

Wenn Trump sagt die Exportüberschüsse müssten weg dann meint gibt damit zu verstehen er will den Merkel Deutschen über?Zölle? die Aufträge wegnehmen und lieber in den USA selbst produzieren ?

<http://www.bild.de/politik/ausland/donald-trump/us-botschaft-politik-eilmeldung1-49908034.bild.html>

**Merkels Politik ist gut für Zuwanderer aber schlecht für Deutsche und Deutschland.** Sie verrät damit im ganz klassischen Sinne ihr Volk. Anders als Trump. Der hat gerade einen Auftrag für die heimsiche Rüstungsindustrie mit den Ssufis gemacht. Deutschlands Wohlstand geht auf die Nullzinspolitik der EZB zurück. Und den niedrigen Ölpreis. Das hat nichts mit Merkels Politik zu tun. Meklre hat malwieder dei Defizitkriterien gerissen und sich neu verchuldet mit konjunkturokaten. Exportüberschub bedeutet man hängt fianzeill am Tropf des Auslands. EXPORTÜBERSCHUSS = ABHÄNGIG VON FREMDEM GELD!

<http://www.zeit.de/wirtschaft/donald-trump-regierungsstil-inkompetenz-unternehmer>



Nackenrolle: bed worscht

Wenn Trump sagt die Exportüberschüsse müssten weg dann meint gibt damit zu verstehen er will den Merkel Deutschen über, „Zölle“ die Aufträge wegnehmen und lieber in den USA selbst produzieren ...

[1] [http://68.media.tumblr.com/3d0c6d8fa2dc3fd39e0136e6e5a895/tumblr\\_oqlylkgneB1sofvubo1\\_1280.jpg](http://68.media.tumblr.com/3d0c6d8fa2dc3fd39e0136e6e5a895/tumblr_oqlylkgneB1sofvubo1_1280.jpg)



INFOS ZU BILDPLUS

EPAPER

KONTAKT

BILD SHOP

COMMUNITY

LOGIN

BILDplus NEWS POLITIK GELD UNTERHALTUNG SPORT BUNDESLIGA LIFESTYLE RATGEBER REISE AUTO DIGITAL SPIELE REGIO VIDEO

NEUE ISRAEL-POLITIK

# Trump will US-Botschaft nach Jerusalem verlegen

[2] http://68.media.tumblr.com/d2d3aa1cdfa0f4e96cd78f56b39e92fb/tumblr\_oqlylknEB1sofvubo2\_1280.jpg

## Merkels Politik ist gut für Zuwanderer aber schlecht für Deutsche und Deutschland.

Sie verrät damit im ganz klassischen Sinne ihr Volk. Anders als Trump. Der hat gerade einen Auftrag für die heimische Rüstungsindustrie mit den Saudis gemacht. Deutschlands Wohlstand geht auf die Nullzinspolitik der EZB zurück. Und den niedrigen Ölpreis. Das hat nichts mit Merkels Politik zu tun. Merkel hat mal wieder die Defizitkriterien gerissen und sich neu verschuldet mit Konjunkturokaten. Exportüberschuss bedeutet man hängt finanziell am Tropf des Auslands.

EXPORTÜBERSCHUSS = ABHÄNGIG VON FREMDEM GELD!

[3] http://68.media.tumblr.com/15e978568f86e2dbf85eb07d305bed7a/tumblr\_oqlylknEB1sofvubo3\_1280.jpg

## 28.05.2017 07:17 <http://sch-einesystem.tumblr.com/post/161156024103> IPv6 = OBSOLETE, IPSec rulez

Es ist 1995-2000 - 069 und 06172 sind nicht das selbe Ortsnetz und es gibt kein DSL. Die korrupte Telekom wollte Preise anpassen um den Wettbewerb zu verzerren. Eigentlich ist nämlich jemand der eine Standleitung als Übergang zwischen beiden Netzen hat der einzig der im Ortsnetz zum Ortsstarif oder mit kurzer Distanz wenn es um Zugang in seinem Netz in Frankfurt anben kann (da stand ein Server). Und das Monopol der Telekom liegt bei Übergangswegen, nicht Inhalten. Legen Leitungsverbindungen wollte ich aber gar nicht. Das interessiert sich niemand. Denn wir müssen auch die einsam Wanderhütte im Wald anbinden und können sich nicht nur die lukrativen Geschäftskunden rausuchen. Nur ist das eben die Hardwareseite ein Layer unterhalb der Vermittlungsschicht. Und Vermittlung innerhalb eines IP Netzes ist kein Teilnetz, ich bot aus gutem Grund kein VoIP an. Denn die Zwangstrennung oder Möglichkeit daß die Gegenseite auflegt der Internetverbindungen macht es zu einem Glücksspiel ob Verbindungen stehen. Insbesondere mit dynamischen IPs hinter Firewalls. (Dehalb abteilich auf meiner Experimentalfirewall 2010/2011 ja auch den VoIP am Anschluß selbst laufe, ich wollte von Vodafone gar kein VoIP sondern nur VDSL). Also, kein VoIP Dienst, keine Verbindungsdiensteleitungen im Teilnetz und damit nur Daten und da darf die DATG nicht reinpfeuchen. Die Regulierung bezieht sich nämlich nur auf Übertragungswege. Tunnel gehen aber immer über bestehende Übertragungswegedrüber. Damit sidterjeniger den Übertragungsweg betreibt in der Pflicht, RegTP Auflagen zu erfüllen, nicht ich der lediglich Verbindungen zwischen Standort und Server (per VPN) schaltet. Jetzt kann man aber indiesem sagen wir Frankfurter rechenzentrum wiederum ein VPN Terminieren was von woanders aus der Welt herkommt. Und schon kann man auf IP eben Daten austauschen. Dafür ist das Internet ja da. Zum Verbinden von Diensten wie Compuserver, T-Online und AOL untereinander. Was ich mache ist nichts als NEVPN Verbindung herstellen. Jetzt darf jedermannlogischerweise Server betreiben. Es gibt Millionen von Servern, etwa Webserver, Mailserver, die von Firmen selbst betrieben werden. Di stehen teils in den Büros, teils an Backbones, das kann mal so auch schlecht verboten. VPNs kann man auch schlecht verbieten. Das Problem der Perser die MILLIARDEN INVESTITIONEN IN DEN SAND GESTZT HABEN (DOTCOM-BLASE) ist daß sie den Unterscheid zwischen den ISO Layern nicht verstehen. Es gibt einen Unterschied zwischen dem Telefongespräch und der Leitung über die es geführt wird. Das Telefongespräch darf jeder führen, ein Ortsvermittlungsbüro und Telefone aber nicht jeder bauen. Das ist die Aufgabe von Carriern. (wie in CD Carrier Detected im AT Befehlssatz wenn ein Modem erkennt daß es an der Telefonleitung hängt, wie ein Amt? ? Signaltone drauf ist). Bei Standleitungen ist kein Amt da sondern es sofortige Verbindung. Will man ja keinen Vermittlungsstellen braucht bei einer Verbindung die nur zwischen zwei Stellen besteht. Das meine ich auch mit MPLS oder header Compression. Ich brauche keine DTMF-Töne (ATDT) zu übertragen um irgendeinem mitzuteilen mit wem ich sprechen will, kein Pulswechselverfahren. Ich sagte andere Melissen ich will einen blauen Draht, zwei Adern telefonkabel zwischen meinen Endpunkten. Kein Bitstrom (ATM). Sondern druckgeschalteter Klingeldraht. Je nach Länge sind da bis zu 100 Mbit/s proplemfrei voll duplex möglich. Demich brauche keinen Telekommunikationsdienstleistungen. Ich brauche nur Drähte von denen an die ich DSL Modem als Master/Slavedranhängen kann. Der Draht ist der Übertragungsweg. Für den ist die RegTP zuständig. Das ist richtig. Sie müsst etwa über sowas wie Schmelzsicherungsmittelstellen dajamdn keinen zu hohen Strom auf Drähte legt. Da es Punkt zu Punkt Verbindungen sind fällt im Teilnetz keine Vermittlung an. Und ein PSK ist an und für sich sicher, etwa WEP wenn er auf beiden Seiten geheim bleibt und selbst nie übertragen wird. Sondern beide Seiten sagen ? wir nutzen jetzt das 4. von den 20 Passwörtern auf der Liste, da ein Man in the middle nicht weiß was das 4. Passwort außerdem ist. Naders bei CHAP. Da kann er beim Verbindungsaufbau nämlich sehen welche Schlüssel hinhinher genutzt werden um ein sort zu crypten. OW kein PSK ist kann man keinen Hinterrufen. Wenn zwei Leute von einem Passwort jeweils einen der geraden Buchstaben jeweils einen der ungeradenkennt. Also das erste Zeichen kennt Person A, das zweite Person B, das dritte wieder Person A, das vierte Person B ? dann können Leute trotz daß es nur einen einfachen Passortauthentifizierung gibt einen art ? gemeinsame Uneschrift? nutzen. Dazu braucht man keine aufwändigen Cryptoverfahren. Im breiten allerings sollte eine Verbindung nach einer gewissen Zeit immer ihre Keys austauschen. So wie IPsec das macht. Diejenigen die genutzt werden um Inhalte zu verschlüsseln. Bis heute kann mir auch niemand sagen warum, wenn es beim MX IM DNS priorities gibt, das niemand für A und NS records implementiert hat. Und warum SPF immer noch als TXT daher kommt. https ist im prinzip ein Failure by design weil verschlüsselte Hostheadernamen bei der URL Übertragung es notwendig machen für jede Hostnamen nie eigene IP zu verwenden weil man nur einmal auf port 443 listen kann je IP. Das ist im prinzip alles Failure by design genau wie der Scherz IPv6, denn mit nem doppelteckel grenzt man Ports abin der URL wer soll denn das parsen? HTTPS müsste so aussehen daß man sagt ich verbinde mich erstmal per HTTPS mit nem server ? host-REGDNEUMEMR.provider.net? und dann teilt ich dem die URL mit (hishtedername). Für die es dann neue spaaten key gibt. Das was ihr da gebaut habt ist ein reines haufen scheiß bezu dme man jetzt abwärtskompatibel beliben muss alles weil irendwelche deppen einnem permenete mit anrufen ovrn der arbeit abhalten wollen. AAAA = 4 the AS ? für den Arsch.

## 28.05.2017 07:47 <http://sch-einesystem.tumblr.com/post/161156608778>

DIE SIND EINFACH ALLE ZU DÄMLICH. Eine GEROUTE VEBRINDUNG STELLT IMMMER EINE BREIDEIG DOER EIENN TUNNEL DAR. WIEL JA DATN VOM EIEN ENDE DES ENTZES AUF DIE ANDERESEIET DES NETZES GESCHICKT PAKTE WERDEN IMEMR GETUNNELT WEIL JA BEISPEILSWEISE EIN 4 DRAHT ETHERNET ÜEBR EIEN ZWO DARHT TELLFONLEITUNG ?VELRÄNEGRT? WirD. JE NACHDEM WAS MAN DURCHLEITET (ALLES ODER NUR BESTIMMTE SACHEN) IST ES ROUTING (DANT) ODER BRIDGING (1:n)/SWITCHING(1:1).

WERDEN. WER DIE **HERVORRAGENDE ELSA LANCOM DOKUMENTATION** GELESEN HAT (Im Ringbuch/Ordner, damit an mit neuen Firmwareversionen / updates das Handbuch nicht wegwerfen muss wie bei DER SCHÖNFELDER) HAT DAS AUCH VERSTANDEN. DER REST WOHL EHER NICHT.

?-  
<https://technet.microsoft.com/en-us/library/cc940106.aspx>

Start/PPP-Chap Darkf-FibeAir deppen: Bei **STANDLEITUNGEN** ist die **regTP/DTAG** nur auf **Layer 1** zuständig.Dem **blanken Draht**. Denn bei einer PTP (Point To Point) Verbindungmacht der Kunde den Data-Link selbst (eigener dslam/switch/router).Es findet auch keine Verbindungs-herstellung statt wie **WÄHLEN** einer anderen Rufnummer wil es nur eine Verbindung gibt nämlich die zur Gegenstelle die ja vorher bekannt ist.

A. Mellissen kannte sich aus mit Milliarden in den Sand setzen! Deshalb die RegTP/DTAG beackern. Und wer meint es sei unnötig wenn man jemanden igrendwo einfliegt um ein Kable in nen switchport zu stecken dann hat er noch nie erlebt was an nem heldpdesk geschieht wenn ein paart tausend telefonate gleichzeitig unterbrochen sind, Downloads abbrechen und hunderte leute fluchen nur weil ein Op im RZ das Patchfeld verwechselt hat. So lange jedermann Zugang zu dem Ort hat wo Switches stehen (in LANS oft der Fall) kann man sich VLANs auch sparen. Da nimmt die Putzfraz am Wochenende halt ne Langes kabel mit für die Cat5-Dose vom Chef am anderen Ende des Switches.Man in the Middle MAC spoofing ist kein Problem.Kein abhörsicherer Pre Shared Key!

?  
Richtfunkpeer knallt runter (100.000 anstatt 120.000 routen) wenn in Frankfurt die telekom ausfällt. Da kann man allenfalls BIS NACH Frankfurt darüberroueten, dann wechselt man zu jemandem der am Arcor/ehemals deutsche Bahn Backbone hängt) wie das PutsLinienNetz! Sonst hat Richtunk den Effekt wie ein DECT-Telefon. Es ist abhängig von einem zwtoten Netz statt davon (wie GSM/UMTS) unabhängig zu sein. Das ist auch nicht Lustig wenn man den Key Exhcnage für ein Ipsec-VPN auf einre Leitung betreibt ud dei Nutzdaten auf der anderen um abhörsicher zu sein. (Ähnlich Key Exchnage auf D-kanal satt per SMS bei Elsa Lancom) BGP ist prima. Wennich das Stromversorger mit eigenem AS durchquere (100km maximaler duchmesser) ist das für den Router genausoweit wie per Cogent von USA nach Europa doer für Fishnet von Russalnd nach Europa (mherer tausend Kilometer druchmesser). Da ist UUnet MCI ehrlicher was d tariffcabgebenan dnere angeht indem es je Kontinent ein eigenes AS hat (701-703 afair).

?  
Filesharing im Local Area netzwerk (Das Firmenentzwerk) Protokoll-isoliert man am besten gegen das InterNet (File-sharing an NetBEUI/IPX) . Es sein denn es ist was ATM/CBR /Token-ring artiges, dann kostetet nämlich schlimmstenfalls jedes zusätzliche Protokoll die halbe Bandbreite! ATM/CBR oder Token-Ring = Güterzug, ATM/VBR Ethernet mit CSMA/CD = Autobahn. Tenovis: WINS bei NetBEUI FileServer :o(  
[https://www.microsoft.com/resources/documentation/windowsnt/4/server/reskit/en-us/net/sur\\_wins.mspx?mf=true](https://www.microsoft.com/resources/documentation/windowsnt/4/server/reskit/en-us/net/sur_wins.mspx?mf=true)

?  
Wenn hintre einem tunnel ein /29 oder /24 ist oder so, dann braucht man nur 1 byte um die erreichbren adressen am tunnelend abzubilden, hat aber 4 byte die imer denslben inhalt haben (ähnlich ip-netzmaske). Diese bytes kann man nutzen um eine von bei 3 bytes 16,7 Mio erbindungs/tunnel-ids zu transportieren. Damit wirkt sich der tunnel header nicht meht auf die mtu (payload) aus. Man konfiguriert an beiden enden einfach daß wenn eine bestimmte tunnel-id pakete anliefert, der restliche tunnelheader dazugeschrieben wird. ?Wenn da ne 0x10 steht dann ist es 193.109.132.44 ?man überträgt 1 byte szatt 5 byte weil der restbekannt ist. Das beduetet daß ein Tunnel nicht unbedingt overhead hat gegenüber einer standleitung die jedesmal die volle ziel-adresse (etwa mac (tap/ethertunnel) oder ip adresse) durch-reicht. Das setzt aber statische ips (auch rfc1918) voraus. Aus ner mtu von 1500 nutzbytes werden 1503 nutzbytes. Das ganze kannmanauch je tcp/udp verbindung machen von der mindestens ein endpunktebekannt ist: in etwa npls!

<https://tools.ietf.org/html/rfc3031>

Ethernet geht davon aus alleMAC Adressn hängenin selben Segment. Tatsächlich ist das Ethernet des LAN hinter ner Horstbox aber ein andres als Das Ethenrt auf dem Switch des RZ beim provider. ATM berück-sichtigt das und sagt der headervon 2 mac adressen ist zu groß.Bei atm genügen 5 bytes. Bei ner ptp verbindung zwichen Provider und endkudne braucht Man aber gar keine, man weiß schon vorher wer am andren Ende ist und er weiß auch wei groß der Adressraum ist den der beim kunden maximal erreichbar ist.(ich glaub das größtewas je vergeben wurd undn och genutzt wird ist /16). Kien Nkude nutzt alle sien TCP/UDP Port alle gleichzeitig (sieh etwa privileged Ports) Auch das kann manberücksichtigen. ,Man muß nur so ne art Reationale dtenbank an beiden seiten haben. Die die fehlenden infos am anderen ende wieder ergänzt.Wie die mac liste bei einer bridge. Doer die tcp verbindungsliste.

Wenn ne Postkarte inehrlab eines Landes vechickt wird shcieb ich ja auch nicht Desuchthalnd unterhalb der ortsangabe drauf. Ich wähe ja auch nicht die lAndesvvorewahl mit und die orstnetzvoreahl wennich jeamnden vor Ort erreichen will. Idealerweise sähe das so aus daß ich die Perosnen mit denn ich kommuniziere aelseinträgein meeinMAdressbuch habe (sagen wir ichtefoneire mit etwa 5.000 Leuten deren Nummern ich kenne) dann käme ichmit 5 stelligen Kurzwahl-Telefonnumern aus.

<https://networkengineering.stackexchange.com/questions/25563/what-is-the-reason-for-the-different-order-of-the-source-and-destination-in-a-12/25565>

Start/PPP-Chap Darkf-FibeAir deppen: Bei **STANDLEITUNGEN** ist die **regTP/DTAG** nur auf **Layer 1** zuständig.Dem **blanken Draht**. Denn bei einer PTP (Point To Point) Verbindungmacht der Kunde den Data-Link selbst (eigener dslam/switch/router).Es findet auch keine Verbindungs-herstellung statt wie **WÄHLEN** einer anderen Rufnummer wil es nur eine Verbindung gibt nämlich die zur Gegenstelle die ja vorher bekannt ist.

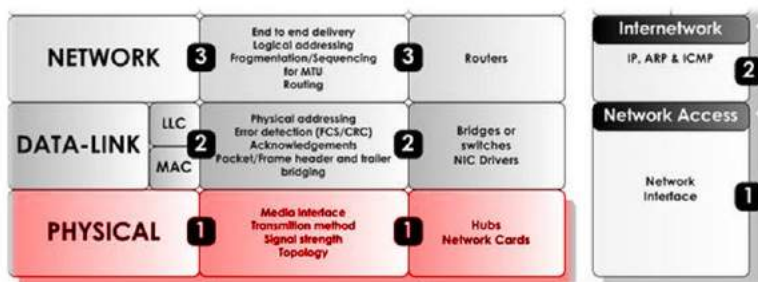

[1] [http://68.media.tumblr.com/9e88324cd3d0bde8926a386abac3e6f1/tumblr\\_oqnkaizgO1sofvubo1\\_1280.jpg](http://68.media.tumblr.com/9e88324cd3d0bde8926a386abac3e6f1/tumblr_oqnkaizgO1sofvubo1_1280.jpg)



A. Mellissen kannte sich aus mit Milliarden in den Sand setzen! Deshalb die RegTP/DTAG beackern. Und wer meint es sei unnötig wenn man jemanden irgendwo einfliegt um ein Kabel in einen Switchport zu stecken dann hat er noch nie erlebt was an einem Helpdesk geschieht wenn ein paar tausend telefonate gleichzeitig unterbrochen sind, Downloads abbrechen und hunderte Leute fluchen nur weil ein Op im RZ das Patchfeld verwechselt hat. So lange jedermann Zugang zu dem Ort hat wo Switches stehen (in LANS oft der Fall) kann man sich VLANs auch sparen. Da nimmt die Putzfrau am Wochenende halt ein langes Kabel mit für die Cat5-Dose vom Chef am anderen Ende des Switches. Man in the Middle MAC spoofing ist kein Problem.  
Kein abhörsicherer Pre Shared Key!

[2] [http://68.media.tumblr.com/fb41029cf72b9e76194c1fe87652996f/tumblr\\_oqnkaizgO1sofvubo2\\_1280.jpg](http://68.media.tumblr.com/fb41029cf72b9e76194c1fe87652996f/tumblr_oqnkaizgO1sofvubo2_1280.jpg)



[3] [http://68.media.tumblr.com/27dcdbe1d2288fda2633a407a9a9484e/tumblr\\_oqnkaizgO1sofvubo3\\_r1\\_500.jpg](http://68.media.tumblr.com/27dcdbe1d2288fda2633a407a9a9484e/tumblr_oqnkaizgO1sofvubo3_r1_500.jpg)

Filesharing im Local Area netzwerk (Das Firmenentzwerk) Protokoll-isoliert man am besten gegen das InterNet (File-sharing an NetBEUI/IPX) . Es sein denn es ist was ATM/CBR /Token-ring artiges, dann kostet nämlich schlimmstenfalls jedes zusätzliche Protokoll die halbe Bandbreite! ATM/CBR oder Token-Ring = Güterzug, ATM/VBR Ethernet mit CSMA/CD = Autobahn. Tenovis: WINS bei NetBEUI FileServer :o(

[4] [http://68.media.tumblr.com/3cea6247ea37b734631ac02605ea5f14/tumblr\\_oqnkaizgO1sofvubo5\\_r1\\_1280.jpg](http://68.media.tumblr.com/3cea6247ea37b734631ac02605ea5f14/tumblr_oqnkaizgO1sofvubo5_r1_1280.jpg)

Richtfunkpeer knallt runter (100.000 anstatt 120.000 routen) wenn in Frankfurt die telekom ausfällt. Da kann man allenfalls BIS NACH Frankfurt darüberrouen, dann wechselt man zu jemandem der am Arcor/ehemals deutsche Bahn Backbone hängt) wie das PulsLinienNetz! Sonst hat Richtfunk den Effekt wie ein DECT-Telefon. Es ist abhängig von einem zwoeten Netz statt davon (wie GSM/UMTS) unabhägig zu sein. Das ist auch nicht Lustig wenn man den Key Exhcange für ein Isec-VPN auf einre Leitung betreibt ud dei Nutzdaten auf der anderen um abhörsicher zu sein. (Ähnlich Key Exchnage auf D-kanal satt per SMS bei Elsa Lancom) BGP ist prima. Wennich das Stromversorger mit eigenem AS durchquere (100km maximaler duchmesser) ist das für den Router genausoweit wie per Cogent von USA nach Europa doer für Fishnet von Russalnd nach Europa (mherer tausend Kilometer druchmesser). Da ist UUnet MCI ehrlicher was d tarfficabgebenan dnere angeht indem es je Kontinent ein eigenes AS hat (701-703 afair).

[5] [http://68.media.tumblr.com/47b56ee0c614635fa267ac8f39d6fc0b/tumblr\\_oqnkaizgO1sofvubo4\\_r1\\_1280.jpg](http://68.media.tumblr.com/47b56ee0c614635fa267ac8f39d6fc0b/tumblr_oqnkaizgO1sofvubo4_r1_1280.jpg)

Wenn hinter einem Tunnel ein /29 oder /24 ist oder so, dann braucht man nur 1 byte um die erreichbaren Adressen am Tunnelend abzubilden, hat aber 4 bytes die immer denselben Inhalt haben (ähnlich IP-Netzmaske). Diese Bytes kann man nutzen um eine von bei 3 bytes 16,7 Mio Verbindungen/Tunnel-IDs zu transportieren. Damit wirkt sich der Tunnel-Header nicht mehr auf die MTU (Payload) aus. Man konfiguriert an beiden Enden einfach daß wenn eine bestimmte Tunnel-ID Pakete anliefern, der restliche Tunnel-Header dazugeschrieben wird. „Wenn da ne 0x10 steht dann ist es 193.109.132.44“ man überträgt 1 byte statt 5 bytes weil der Rest bekannt ist. Das bedeutet daß ein Tunnel nicht unbedingt Overhead hat gegenüber einer Standardleitung die jedesmal die volle Ziel-Adresse (etwa MAC (Tap/EtherTunnel) oder IP-Adresse) durchreicht. Das setzt aber statische IPs (auch RFC1918) voraus. Aus einer MTU von 1500 Nutzbytes werden 1503 Nutzbytes. Das ganze kann man auch je TCP/UDP-Verbindung machen von der mindestens ein Endpunkt bekannt ist: in etwa MPLS!

[6] [http://68.media.tumblr.com/569ae2c09536f1ef0a4522398796b458/tumblr\\_oqnkaiizgO1sofvubo6\\_r1\\_1280.jpg](http://68.media.tumblr.com/569ae2c09536f1ef0a4522398796b458/tumblr_oqnkaiizgO1sofvubo6_r1_1280.jpg)



Ethernet geht davon aus alle MAC-Adressen hängen in selbem Segment. Tatsächlich ist das Ethernet des LAN hinter der Hostbox aber ein anderes als das Ethernet auf dem Switch des RZ beim Provider. ATM berücksichtigt das und sagt der Header von 2 MAC-Adressen ist zu groß. Bei ATM genügen 5 bytes. Bei einer PTP-Verbindung zwischen Provider und Endkunde braucht man aber gar keine, man weiß

schon vorher wer am anderen Ende ist und er weiß auch wie groß der Adressraum ist den der beim Kunden maximal erreichbar ist. (ich glaube das größtenteils vergeben wurde und noch genutzt wird ist /16). Kein Kunde nutzt alle seine TCP/UDP-Ports alle gleichzeitig. (siehe etwa privileged Ports) Auch das kann man berücksichtigen. „Man muß nur so ne Art Realtime-Datenbank an beiden Seiten haben. Die die fehlenden Infos am anderen Ende wieder ergänzt. Wie die MAC-Liste bei einer Bridge. Oder die TCP-Verbindungsliste.“

[7] [http://68.media.tumblr.com/ec00fa505eb014fd9bf4086648c9298/tumblr\\_oqnkaiizgO1sofvubo7\\_r1\\_1280.jpg](http://68.media.tumblr.com/ec00fa505eb014fd9bf4086648c9298/tumblr_oqnkaiizgO1sofvubo7_r1_1280.jpg)

**28.05.2017 01:10 <http://sch-einesystem.tumblr.com/post/161162475783>**

Sensation: Die gute Eintracht Frankfurt gewinnt den Pokal ich sag ja immer, wir müssen mehr Talentscouts nach Afrika schicken um gute Spieler einzukaufen die wegen ihrer afrikanischen Gene besonders sprintstark sind denn Mannschaften die auf eigenen Nachwuchs setzen beweisen ja daß Biodeutsche nichts draufhaben Deutschland braucht nicht einen Yeboah, Deutschland braucht tausende Yeboahs! Sollen sich die deutschen Kicker doch arbeitslos melden, es werden ja nicht meine Steuern/Sozialabgaben erhöht wenn wieder ein Bitdeusether den wir nicht abschieben können mehr bei Arbeitsamt Schlange steht!

# Sensation: „die gute“ Eintracht Frankfurt gewinnt den Pokal

ich sag ja immer, wir müssen mehr Talentscouts nach Afrika schicken um gute Spieler einzukaufen die wegen ihrer afrikanischen Gene besonders sprint-stark sind denn Mannschaften die auf eigenen Nachwuchs setzen beweisen ja daß Biodeutsche nichts draufhaben Deutschland braucht nicht eien Yeboah, Deutschland braucht tausende Yeboahs! Sollen sich die deutschen Kicker doch arbeitslos melden, es werden ja nicht meine Steuern/Sozialabgaben erhöht wenn wieder ein bitodeuscher den wir nicht abschieben können mehr bei Arbeitsamt Schlange steht!

[1] [http://68.media.tumblr.com/570090d16bad55c3d94cde6d8b5b9dc9/tumblr\\_oqnz9yz8MA1sofvubo1\\_1280.jpg](http://68.media.tumblr.com/570090d16bad55c3d94cde6d8b5b9dc9/tumblr_oqnz9yz8MA1sofvubo1_1280.jpg)

---

**28.05.2017 03:55** <http://sch-einesystem.tumblr.com/post/161166787593>

Wow, 767 GB an einem Tag. Was war da los? Vor allem wenn danach das Traffic-Monitoring abschaltet. Eine gezielte Attacke darauf? Email vom Upstream provider: Wir hätten offene Ports. Wow. Die Telekom auch, und Colt.

Normalerweise sind alle Ports offen ihr deppen. Man überläßt es der software zu entscheiden ob sie ne Vèrbindung annimmt oder nicht. ich hab noch nie ne konfiguration von bgp gesehen in der

```
router bgp ASN
neighbor *.*.*.* remote-as *
neighbor *.*.*.* port *
```

dringgestanden hätte. außerdem gibt es noch routen filter. Etwas ganz anders ist es wenn man auf dem Router per iptables -A FORWARD -j DENY das weiterleiten bestimmter datenpakete ganz unterbindet

by date

| Date       | RX-TX         |
|------------|---------------|
| 28.04.2017 | 32880114974   |
| 29.04.2017 | 32780817031   |
| 30.04.2017 | 33225141583   |
| 01.05.2017 | 38081024432   |
| 02.05.2017 | 34146838730   |
| 03.05.2017 | 35282708593   |
| 04.05.2017 | 34981219239   |
| 05.05.2017 | 32959033332   |
| 06.05.2017 | 28124678983   |
| 07.05.2017 | 23523028088   |
| 08.05.2017 | 24582931528   |
| 09.05.2017 | 28295163984   |
| 10.05.2017 | 28730218782   |
| 11.05.2017 | 33902778888   |
| 12.05.2017 | 40345800398   |
| 13.05.2017 | 931849807491  |
| 14.05.2017 | 84273651256   |
| 15.05.2017 | 70721522312   |
| 16.05.2017 | 50657213888   |
| 17.05.2017 | 49251729178   |
| 18.05.2017 | 60732782630   |
| 19.05.2017 | 68280175366   |
| 20.05.2017 | 767724581218  |
| 21.05.2017 | 0             |
| 22.05.2017 | 0             |
| 23.05.2017 | 0             |
| 24.05.2017 | 0             |
| 25.05.2017 | 0             |
| 26.05.2017 | 0             |
| 27.05.2017 | 0             |
| 28.05.2017 | 0             |
| Totale     | 1724888960986 |

**Seltensam, abstürzende  
Monitoringprozesse?  
oderr sidn das wieder  
schwerstkriminelle  
Arschlöcher!**

[1] [http://68.media.tumblr.com/5b9a2d9b98178afb44fddde589d6a063/tumblr\\_oqo6w8AGqh1sofvubo1\\_1280.jpg](http://68.media.tumblr.com/5b9a2d9b98178afb44fddde589d6a063/tumblr_oqo6w8AGqh1sofvubo1_1280.jpg)

by date

| Date       | RX-TX         |
|------------|---------------|
| 28.04.2017 | 32806834544   |
| 29.04.2017 | 32713988592   |
| 30.04.2017 | 32188513492   |
| 01.05.2017 | 34470462384   |
| 02.05.2017 | 34310872434   |
| 03.05.2017 | 38712182219   |
| 04.05.2017 | 35529222667   |
| 05.05.2017 | 32955421725   |
| 06.05.2017 | 2858612246    |
| 07.05.2017 | 23991646169   |
| 08.05.2017 | 24546088372   |
| 09.05.2017 | 28518289390   |
| 10.05.2017 | 28480280450   |
| 11.05.2017 | 34158918392   |
| 12.05.2017 | 41129433021   |
| 13.05.2017 | 95626815036   |
| 14.05.2017 | 87327110155   |
| 15.05.2017 | 71803701571   |
| 16.05.2017 | 51508412567   |
| 17.05.2017 | 50380524136   |
| 18.05.2017 | 61157600695   |
| 19.05.2017 | 66378388396   |
| 20.05.2017 | 55171523422   |
| 21.05.2017 | 806801765     |
| 22.05.2017 | 38952814878   |
| 23.05.2017 | 60023064234   |
| 24.05.2017 | 58451085279   |
| 25.05.2017 | 58247313518   |
| 26.05.2017 | 83835418940   |
| 27.05.2017 | 80184446122   |
| 28.05.2017 | 40125192514   |
| Totale     | 1393540948793 |

[2] [http://68.media.tumblr.com/4349077896ad20e9a10c8e8a4b81a01/tumblr\\_oqo6w8AGqh1sofvubo2\\_1280.jpg](http://68.media.tumblr.com/4349077896ad20e9a10c8e8a4b81a01/tumblr_oqo6w8AGqh1sofvubo2_1280.jpg)

https://radar.qrator.net/as3320

colt as number

**RADAR** OPEN SOURCE Tools AS Rating News FAQ Search: AS Number, IP, Domain, AS Name

### AS3320

DTAG  
Deutsche Telekom AG

41st place in IPv4 connectivity rating  
↑ Last month: +0 positions

36th place in IPv6 connectivity rating  
↑ Last month: +6 positions

**Overview**

**Graph**

**Whois**

**IPv4 Connectivity**

|             |     |
|-------------|-----|
| Providers   | 0   |
| Customers   | 480 |
| Peerings    | 97  |
| Unspecified | 3   |
| Prefixes    | 525 |

**IPv6 Connectivity**

|             |     |
|-------------|-----|
| Providers   | 0   |
| Customers   | 179 |
| Peerings    | 49  |
| Unspecified | 0   |
| Prefixes    | 20  |

**Overview**

#### IPv4 Connectivity Rate

|      |           |           |          |             |          |
|------|-----------|-----------|----------|-------------|----------|
| 9.08 | 0         | 480       | 97       | 3           | 525      |
| Rate | Providers | Customers | Peerings | Unspecified | Prefixes |

#### IPv6 Connectivity Rate

|      |           |           |          |             |          |
|------|-----------|-----------|----------|-------------|----------|
| 9.23 | 0         | 179       | 49       | 0           | 20       |
| Rate | Providers | Customers | Peerings | Unspecified | Prefixes |

#### Security Issues

|      |               |              |                 |             |      |                  |
|------|---------------|--------------|-----------------|-------------|------|------------------|
| 4.78 | 0             | 54.13k       | 27.3k           | 4           | 106  | 495              |
| Rate | Dynamic Loops | Static Loops | DDoS Amplifiers | Route Leaks | MOAS | Vulnerable Ports |

[3] [http://68.media.tumblr.com/47180d7313d472813b1d0bcd0fe3e81e/tumblr\\_oqo6w8AGqh1sofvubo4\\_1280.jpg](http://68.media.tumblr.com/47180d7313d472813b1d0bcd0fe3e81e/tumblr_oqo6w8AGqh1sofvubo4_1280.jpg)

https://radar.qrator.net/as8220/

colt as number

**RADAR** OPEN SOURCE Tools AS Rating News FAQ Search: AS Number, IP, Domain, AS Name

### AS8220

COLT

33rd place in IPv4 connectivity rating  
↓ Last month: -12 positions

14th place in IPv6 connectivity rating  
↑ Last month: +1 position

**Overview**

**Graph**

**Whois**

**IPv4 Connectivity**

|             |     |
|-------------|-----|
| Providers   | 5   |
| Customers   | 669 |
| Peerings    | 555 |
| Unspecified | 11  |
| Prefixes    | 159 |

**IPv6 Connectivity**

|             |    |
|-------------|----|
| Providers   | 2  |
| Customers   | 95 |
| Peerings    | 24 |
| Unspecified | 0  |
| Prefixes    | 3  |

**Overview**

#### IPv4 Connectivity Rate

|      |           |           |          |             |          |
|------|-----------|-----------|----------|-------------|----------|
| 9.18 | 5         | 669       | 555      | 11          | 159      |
| Rate | Providers | Customers | Peerings | Unspecified | Prefixes |

#### IPv6 Connectivity Rate

|      |           |           |          |             |          |
|------|-----------|-----------|----------|-------------|----------|
| 9.49 | 2         | 95        | 24       | 0           | 3        |
| Rate | Providers | Customers | Peerings | Unspecified | Prefixes |

#### Security Issues

|      |               |              |                 |             |      |                  |
|------|---------------|--------------|-----------------|-------------|------|------------------|
| 4.73 | 0             | 47.07k       | 8 083           | 204         | 52   | 2 326            |
| Rate | Dynamic Loops | Static Loops | DDoS Amplifiers | Route Leaks | MOAS | Vulnerable Ports |

[4] [http://68.media.tumblr.com/54a10365b5beb00c2d4f0f22cb75260a/tumblr\\_oqo6w8AGqh1sofvubo5\\_1280.jpg](http://68.media.tumblr.com/54a10365b5beb00c2d4f0f22cb75260a/tumblr_oqo6w8AGqh1sofvubo5_1280.jpg)

29.05.2017 04:25 <http://sch-einesystem.tumblr.com/post/161189479018>

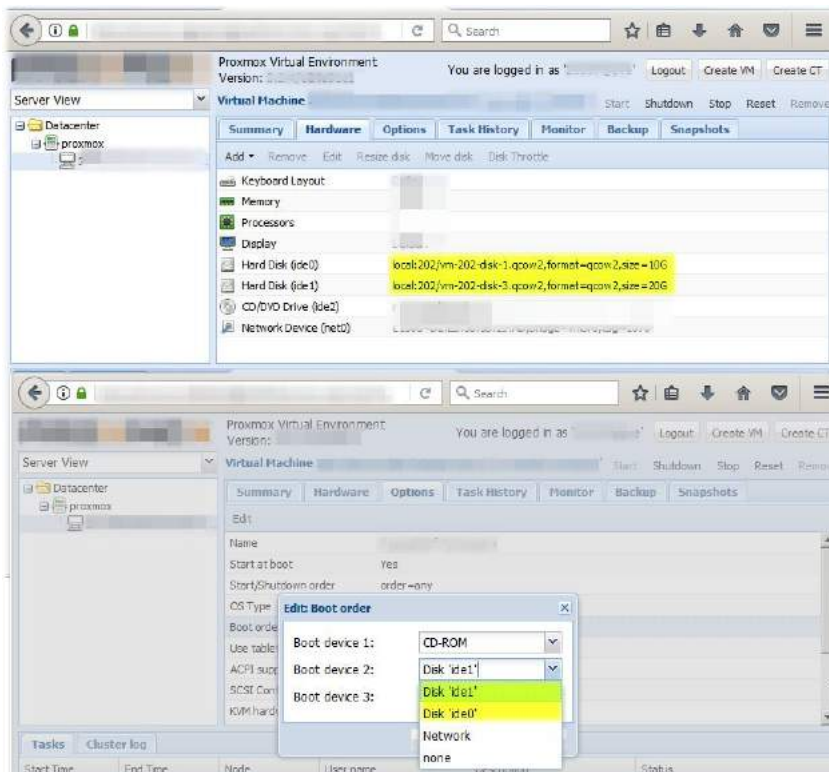

[1] [http://68.media.tumblr.com/c9f1edd7a0bb5d80fba5ae0b58dfb55/tumblr\\_oqp5m987PA1sofvubo1\\_1280.jpg](http://68.media.tumblr.com/c9f1edd7a0bb5d80fba5ae0b58dfb55/tumblr_oqp5m987PA1sofvubo1_1280.jpg)

der „ausfall“ in „nahe ecix“ gestern (abgefangen durch redundante systeme „nahe decix“ und im nicht eruopischen ausland) war das nachrüsten von mehr plattenkapazität in einem kvm software-router der aus allen nähten platzte wegen logfile von ddos - attacken.

[2] [http://68.media.tumblr.com/e495d3445bd19d0ba35830b53b912237/tumblr\\_oqp5m987PA1sofvubo2\\_1280.jpg](http://68.media.tumblr.com/e495d3445bd19d0ba35830b53b912237/tumblr_oqp5m987PA1sofvubo2_1280.jpg)

29.05.2017 04:58 <http://sch-einesystem.tumblr.com/post/161190497648>

Wachwerden mit Merkau: Kennsu: Elitéhundeschulen(um Hunde von grausamen Haltern zu entwöhnen) sind kein ?phöses? ?Tierheim?!

merkaussweg.free.dynip.name/ind

193.109.132.25

**Wachwerden mit Merkau**



There is no temperature sensor connected to this board.

Stop firelighting!

[1] [http://68.media.tumblr.com/e1b2d61bd0280b31679b4dd4fc90c453/tumblr\\_oqp762gDcs1sofvubo1\\_1280.jpg](http://68.media.tumblr.com/e1b2d61bd0280b31679b4dd4fc90c453/tumblr_oqp762gDcs1sofvubo1_1280.jpg)

Kennsu: Elitehundesschulen (um Hunde von grausamen Haltern zu entwöhnen) sind kein ‚phöses‘ „Tierheim“

[2] [http://68.media.tumblr.com/bd20e0d8ea6368bd900cadd888f77e58/tumblr\\_oqp762gDcs1sofvubo2\\_1280.jpg](http://68.media.tumblr.com/bd20e0d8ea6368bd900cadd888f77e58/tumblr_oqp762gDcs1sofvubo2_1280.jpg)

merkaussweg.free.dynip.name/index.php?en:1496029343

193.109.132.25

**BlinkenlightER**

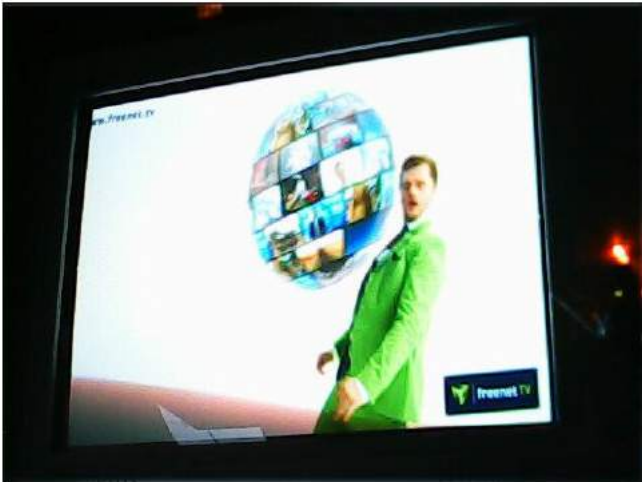

There is no temperature sensor connected to this board.

Stop firelighting!

[3] [http://68.media.tumblr.com/e9caad7b26095f5b86adf911c4993d33/tumblr\\_oqp762gDcs1sofvubo3\\_1280.jpg](http://68.media.tumblr.com/e9caad7b26095f5b86adf911c4993d33/tumblr_oqp762gDcs1sofvubo3_1280.jpg)



---

## 29.05.2017 06:45 <http://sch-einesystem.tumblr.com/post/161193222758>

TG von AS1\*8\*4 ist ein von UUNet vermittelter Sysop der Krakenkassen-Netzmarketingmafia, dem Uunet/MCI - welches ausweislich seiner Rechnungen kein Load Blancing/MLPPP bei 2 x E1 hinbekommt und das angeblich weil die Leitungen in Frankfurt auf zwei unterschiedlichen Routern enden würden. Er trat erst-mals via Ripe Whois als Tech-C in Erscheinung als aus AS-FREENET Angriffe kamen die ich mittels eines HONEYPOT Setups <http://whois.susi18.org> untersuchte. Möglicherweise kamen die Probleme auch daher daß man über unseren Mailserver Postbank Spam zu versenden versuchte. Angriffen wurde auch der squid Proxy einer Marketingfirma aus Kronberg (möglicherweise SSH-Tunnel). Da der Sysop der susi18.org registriert hatte (ich besorgt mir ne third evel domain) vorher für CDC Hoffmann gearbeitet hat ist ein organisierter Angriff der Firma NatComp nicht auszuschließen. Daniel G. von einem Kirdorfer EDV Dienstleister / Michael S. hatten sowas mal angedeutet. Wenn Schilling und TG zusammen in meiner Abwesenheit ihre Logins nutzen für den Border-Router kann man nicht feststellen wer gefuscht hat. Schon deshalb wollte ich keine Logins bekanntgeben, Manipulation durch Mitarbeiter ist nämlich ne Fehlerquelle die am dann ausschließen kann. ?ripe: export to AS1\*8\*4 announce ANY?. Die damals geplante Umfirmierung der msd ltd. führte wohl dazu daß ein Mitarbeiter Panikbeklam und versuchte seinen Arbeitsplatz zu erhalten zulasten des Arbeitsplatzes den Untrenehmenseigers und Chefs. Der Upsetram konnte höhere Preise beim Kunden durchsetzen, zusätzliche Kunden gewinnen wenn mein Netz nicht dazwischenhing. Das ist das starke Motiv.

?

Es sind mir zu viel pflegebedürftige Frauen in den Nachbarschaften seit ich Zuvielgeld geleiht habe. Ich gehe davon aus daß es einen Zusammenhang gibt mit den versuchten Erpressungen kostenloser Pflegedienstleistungen und dem zweiten Haus meiner Eltern. Ich bekam während meines Studiums mein Kindergeld nicht weil meine Eltern in finanzielle Schieflage gerieten weil der Mieter des zweiten Hauses nicht zahlte. Hinzu kam ein Nachbarschaftsstreitigkeit über Gas und Abwasserrohre unter einer gemeinsam genutzten Garage die wieder ausgedudelt und neuverlegt werden mussten weil sich Nachbarn nicht an ihre Zusagen hielten. Die Stadwerke hatten bei der Gelegenheit wohl gleich noch versucht den Anliegern einen neuen Vertrag mitzverkaufen (siehe rausgerissene Stromleitungen von Elektriker Horst). Ich durfte jedenfalls zur Finanzierung meines Studiums arbeiten gehen. Und wenn ich das kann dann können das andere auch. Übrigens Private Altersvorsorge: Wer während er arbeitet ein Immobilien erwirbt der hat im Alter keine Mietkosten. Der Vorteil der grünen Politik über steigende Energiekosten und Sanierungsbedarf (neue Heizungsanlagen, Mondpreise für Erdöl und Erdgaslieferungen) kaputt macht. Auch wenn ich mal Zuvielgeld abgeleitet habe bedeutet das nicht daß ich nur weil ich von kirchlichen gewerkschaftlich organisierten Druckkolonnen mit vielen Ausländern mitgelidern mit falschen Rechnungen überzogen werden (Freenet) daß ich deshalb auf mein recht der freien Studien- oder Berufswahl verzichten müsste. Veruchte Einteilung über H(artz)IV um an südosteuropäische Armutszuwanderer zumzuverteilen ist Frechheit. Das sind Leute aus den Ländern die 14 Millionen Deutsche vertreten haben. Es gab wegen der Donaumonarchie mal Deutsche in Rumänien wie namentlich Hermannstadt beweisen. Auch Polen war mal Preussen. Aber auch dem Krieg SÄUBERUNGEN die die SÜD- Und OSTERUOPÄER durchgeführt haben ist ein Frieden wie mit den Franzosen mit denen nicht denkbar. Diejenigen die da herkommen sind vertreiber. Die haben schon einmal versucht sich das Vermögen eurer Großeltern unter den Nagel zu reißen.

TG von AS1\*8\*4 ist ein von UUNet vermittelter Sysop der Krakenkassen-Netzmarketingmafia, dem Uunet/MCI - welches ausweislich seiner Rechnungen kein Load Blancing/MLPPP bei 2 x E1 hinbekommt und das angeblich weil die Leitungen in Frankfurt auf zwei unterschiedlichen Routern enden würden. Er trat erst-mals via Ripe Whois als Tech-C in Erscheinung als aus AS-FREENET Angriffe kamen die ich mittels eines HONEYPOT Setups <http://whois.susi18.org> untersuchte. Möglicherweise kamen die Probleme auch daher daß man über unseren Mailserver Postbank Spam zu versenden versuchte. Angriffen wurde auch der squid Proxy einer Marketingfirma aus Kronberg (möglicherweise SSH-Tunnel). Da der Sysop der susi18.org registriert hatte (ich besorgt mir ne third evel domain) vorher für CDC Hoffmann gearbeitet hat ist ein organisierter Angriff der Firma NatComp nicht auszuschließen. Daniel G. von einem Kirdorfer EDV Dienstleister / Michael S. hatten sowas mal angedeutet.

Wenn Schilling und TG zusammen in meiner Abwesenheit ihre Logins nutzen für den Border-Router kann man nicht feststellen wer gefuscht hat. Schon deshalb wollte ich keine Logins bekanntgeben, Manipulation durch Mitarbeiter ist nämlich ne Fehlerquelle die am dann ausschließen kann. „ripe: export to AS1\*8\*4 announce ANY“. Die damals geplante Umfirmierung der msd ltd. führte wohl dazu daß ein Mitarbeiter Panikbeklam und versuchte seinen Arbeitsplatz zu erhalten zulasten des Arbeitsplatzes den Untrenehmenseigers und Chefs. Der Upsetram konnte höhere Preise beim Kunden durchsetzen, zusätzliche Kunden gewinnen wenn mein Netz nicht dazwischenhing. Das ist das starke Motiv.

[1] [http://68.media.tumblr.com/4e3db1507f8256f73a353044b64f8cc9/tumblr\\_oqpc33Jf7F1sofvub01\\_1280.jpg](http://68.media.tumblr.com/4e3db1507f8256f73a353044b64f8cc9/tumblr_oqpc33Jf7F1sofvub01_1280.jpg)

---

## 30.05.2017 05:28 <http://sch-einesystem.tumblr.com/post/161230060638>

<http://nat.ms>



BlinkenlightER

193.109.132.25



http://nat.ms

There is no temperature sensor connected to this board.

Stop firefighting!

[1] http://68.media.tumblr.com/bb7f9b3afc955ca4996178d2bc66dc33/tumblr\_oqr37uNCVo1sofvubo1\_1280.jpg

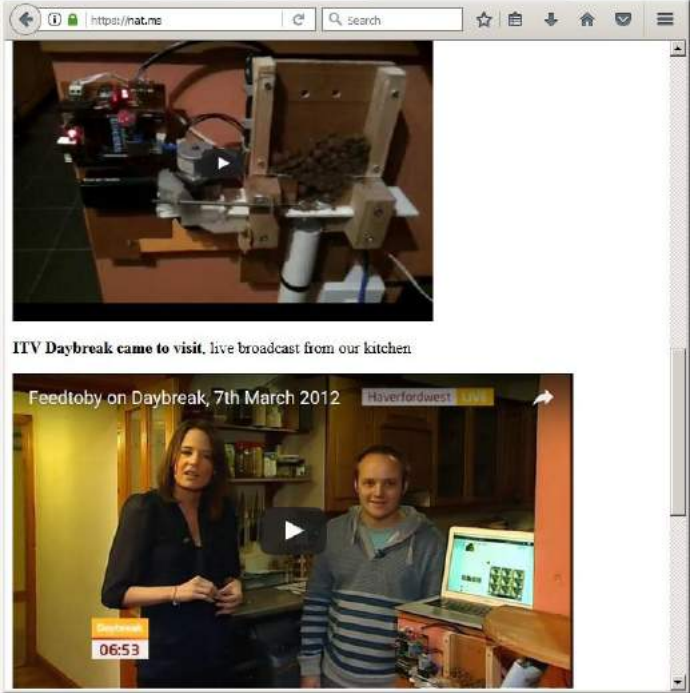

[2] http://68.media.tumblr.com/7eb0443ec89450cb600f77b4e768874/tumblr\_oqr37uNCVo1sofvubo2\_1280.jpg

31.05.2017 09:36 <http://sch-einesystem.tumblr.com/post/161273419928>

War am 30. Mai 2017 im Briefkasten, heute war da nur post von amnesty international und Whalberung, das vom gedlemeinr eltern am 28. april 2017 bestellte extrem günstige ersatzteil für den seit monaten als wirtschaftlicher totalschaden rumstehenden dell meines bruders ist immer noch nicht angekommen, damit bleibt er ein wirtschaftlicher totalausfall weil die reparaturkosten mit einem ersatzteil vom händler (>= 40 euro) den wert des gerätes ca. 20 euro vor jahren mhereren übersteigen.



Stadtverwaltung (Amt 37), 60275 Frankfurt am Main

Herrn  
Maximilian Bähring  
Hölderlinstraße 4  
60316 Frankfurt am Main

|                                                     |                                 |
|-----------------------------------------------------|---------------------------------|
| Auskunft erteilt                                    | Zimmer                          |
| Frau Jantz                                          | 2.184                           |
| Telefon Durchwahl dienstags<br>(0 69) 2 12 - 725323 | Telefax<br>(0 69) 2 12 - 725329 |
| E-Mail<br>anja.jantz.amt37@stadt-frankfurt.de       |                                 |
| Unsere Zeichen<br>37.153.2 Jz / 9.3702.1700696.3    |                                 |
| Datum<br>23.05.2017                                 |                                 |

- **Benutzungsentgeltanforderung mit dem Buchungszeichen: 9.3702.1700696.3 vom 13.02.2017 / Notarzteinsatz am 01.11.2016**
- **Ihr Schreiben vom 08.04.2017**

Sehr geehrter Herr Bähring,

nach Prüfung des Sachverhaltes nehmen wir die oben genannte Benutzungsentgeltanforderung zurück.

Wir bitten Sie daher die Angelegenheit als erledigt zu betrachten und stehen Ihnen für eventuelle Rückfragen gerne zur Verfügung.

Mit freundlichen Grüßen  
Im Auftrag

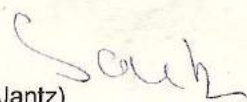
  
(Jantz)  
Inspektorin

[1] [http://68.media.tumblr.com/6c0fcc284914791244a901cf8752eb01/tumblr\\_oq9dk90vN1sofvubo1\\_1280.jpg](http://68.media.tumblr.com/6c0fcc284914791244a901cf8752eb01/tumblr_oq9dk90vN1sofvubo1_1280.jpg)



[2] [http://68.media.tumblr.com/b9144dc059ac1bc59fad01eb7ceda97/tumblr\\_oqt9dk90vN1sofvubo2\\_1280.jpg](http://68.media.tumblr.com/b9144dc059ac1bc59fad01eb7ceda97/tumblr_oqt9dk90vN1sofvubo2_1280.jpg)

### 31.05.2017 08:07 <http://sch-einesystem.tumblr.com/post/161288706258>

Für alle die nicht nur TCP für was es RINETD gibt sondern auch UDP Traffic umleiten wollen.

```

/* http://www.brokestream.com/udp\_redirect.html
Build: gcc -o udp_redirect udp_redirect.c

udp_redirect.c
Version 2008-11-09

Copyright (C) 2007 Ivan Tikhonov

This software is provided 'as-is', without any express or implied
warranty. In no event will the authors be held liable for any damages
arising from the use of this software.

Permission is granted to anyone to use this software for any purpose,
including commercial applications, and to alter it and redistribute it
freely, subject to the following restrictions:

1. The origin of this software must not be misrepresented; you must not
claim that you wrote the original software. If you use this software
in a product, an acknowledgment in the product documentation would be
appreciated but is not required.
2. Altered source versions must be plainly marked as such, and must not be
misrepresented as being the original software.
3. This notice may not be removed or altered from any source distribution.

Ivan Tikhonov, kefeer@brokestream.com

*/

#include
#include
#include
#include

#include

int main(int argc, char *argv[]) {
    if (argc!=5) {
        printf("Usage: %s our-ip our-port first-mirror-ip second-mirror-ip\n",argv[0]);
        exit(1);
    }

    int osck=socket (PF_INET,SOCK_DGRAM,IPPROTO_IP);

```



# 01.06.2017 10:57 <http://sch-einesystem.tumblr.com/post/161312231153>

Es kommt weiterhin Post weg! Eben klingelte der Briefträger/Postbote (der vond er gleben Pest, südländischer Typ Italiener?), schulterlange brauen haare, Dread-locks, Piercing am auge). Auf die Frage ob er denn Post für mich hätte als ich nach unten gegnagen war umihm zu öffnen (er stande bereits im Vorraum) fragte er lediglich ob hier ein Herr Kuplas hier wohne worauf ich entgegenet er solle doch die Briefkastenaufschriften durchsehen. Als ich wieder oben war und den Computer einschaltete bekam ich eine Email. Dieser Email zufolge sei mir soeben Post zugestellt worden. Aber das ist stumpf gelogen. Genau wie mich wundert warumich, wenn Eischrieben Rückscheine von mir (etwa an Internetprovider rh-tec) zurückkommen ich bei der Postin der Saalburagllée dafür unetschreibn soll den nicht zugetsellten Brief zurückzuerhalten. Ich gehe davon aus Reiki-Riek Marketing manipuliert den Postweg indem er sein Stellung als wohlgemekrt SPAMVERSENDENDER Großkundeder Budnespost missbraucht. Darauf deuten auch die Eischriebebelege die mit "[x] Ehemann" unetschrieben wurden hin. Gestern war der hausverwalter, Mile K. da und ne Putzkolonne. Außer-dem stand eine dicke Südländerin (Türkin) am Lottoladen so als beobachte sie irgendetwas.

**Es kommt weiterhin Post weg!** Eben klingelte der Briefträger/Postbote (der vond er gleben Pest, südländischer Typ Italiener?), schulterlange brauen haare, Dread-locks, Piercing am auge). Auf die Frage ob er denn Post für mich hätte als ich nach unten gegnagen war umihm zu öffnen (er stande bereits im Vorraum) fragte er lediglich ob hier ein Herr Kuplas hier wohne worauf ich entgegenet er solle doch die Briefkastenaufschriften durchsehen. Als ich wieder oben war und den Computer einschaltete bekam ich eine Email. Dieser Email zufolge sei mir soeben Post zugestellt worden. Aber das ist stumpf gelogen. Genau wie mich wundert warumich, wenn Eischrieben Rückscheine von mir (etwa an Internetprovider rh-tec) zurückkommen ich bei der Postin der Saalburagllée dafür unetschreibn soll den nicht zugetsellten Brief zurückzuerhalten. Ich gehe davon aus Reiki-Riek Marketing manipuliert den Postweg indem er sein Stellung als wohlgemekrt SPAMVERSENDENDER Großkundeder Budnespost missbraucht. Darauf deuten auch die Eischriebebelege die mit „[x] Ehemann“ unetschrieben wurden hin.

[1] [http://68.media.tumblr.com/1f72b792f91e142c86dde3fec25f48e4/tumblr\\_oqv7si1Wzt1sofvubo1\\_1280.jpg](http://68.media.tumblr.com/1f72b792f91e142c86dde3fec25f48e4/tumblr_oqv7si1Wzt1sofvubo1_1280.jpg)

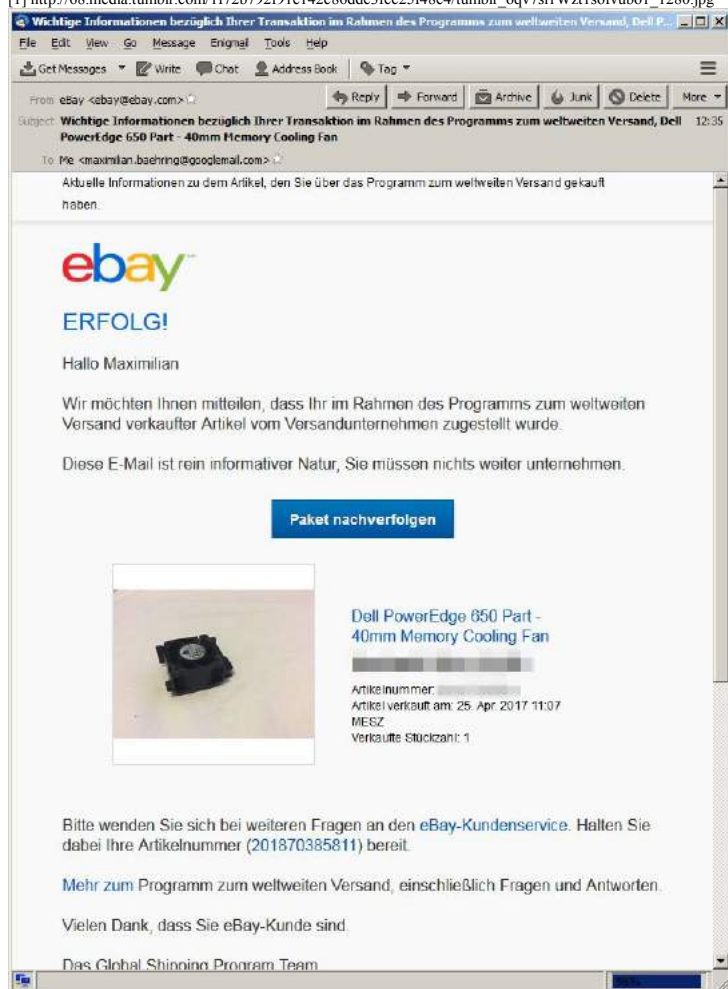

[2] [http://68.media.tumblr.com/9222a377c2a7e6f701d8ac23853cb5/tumblr\\_oqv7si1Wzt1sofvubo2\\_1280.jpg](http://68.media.tumblr.com/9222a377c2a7e6f701d8ac23853cb5/tumblr_oqv7si1Wzt1sofvubo2_1280.jpg)

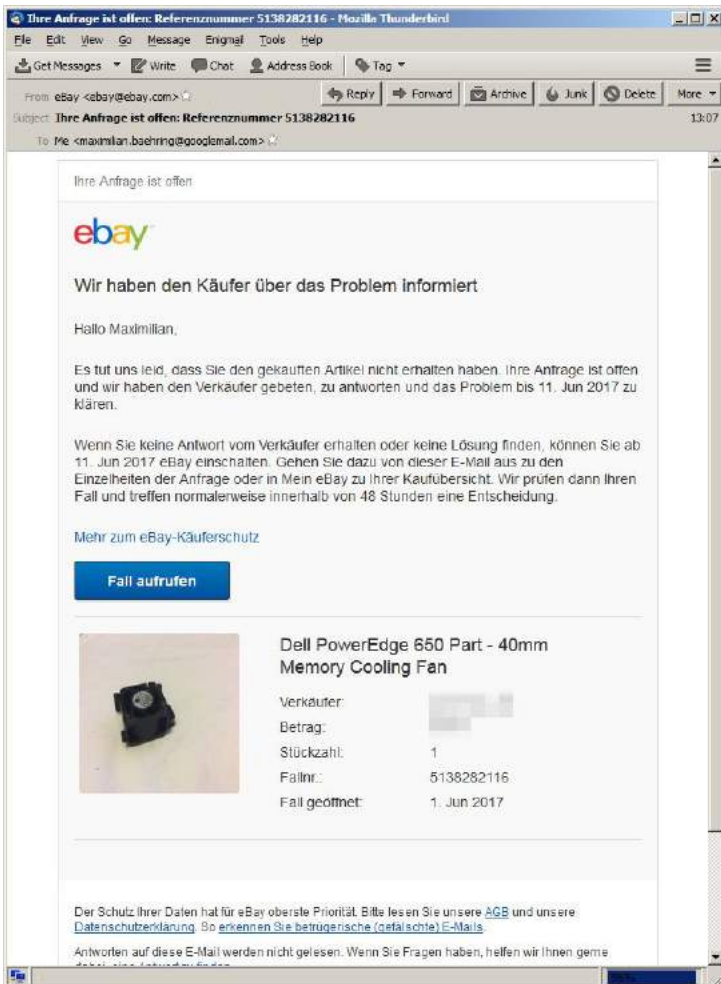

[3] [http://68.media.tumblr.com/016aa932b50bc874067603d37647994d/tumblr\\_oqv7si1Wz1sofvubo3\\_r1\\_1280.jpg](http://68.media.tumblr.com/016aa932b50bc874067603d37647994d/tumblr_oqv7si1Wz1sofvubo3_r1_1280.jpg)

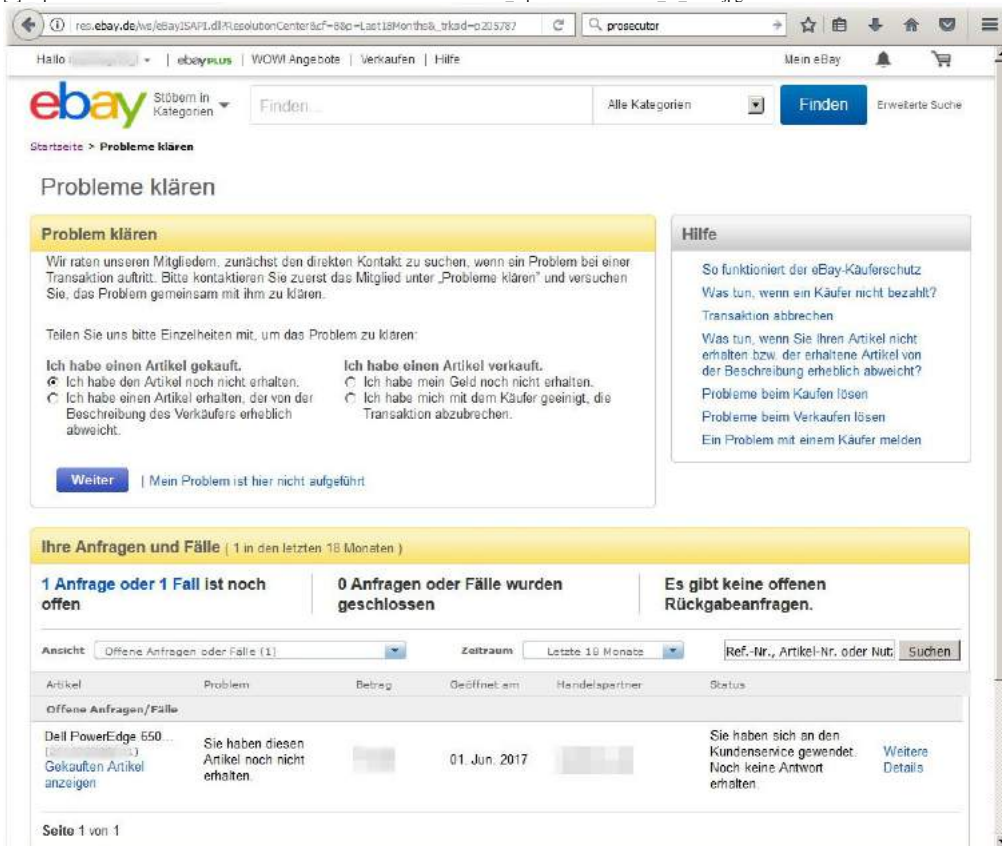

[4] [http://68.media.tumblr.com/4d68d0cb2b039c4d8c4c59c8a116327d/tumblr\\_oqv7si1Wz1sofvubo4\\_r1\\_1280.jpg](http://68.media.tumblr.com/4d68d0cb2b039c4d8c4c59c8a116327d/tumblr_oqv7si1Wz1sofvubo4_r1_1280.jpg)

02.06.2017 07:06 <http://sch-einesystem.tumblr.com/post/161345381233>

#ArbeitUrlaub (Ist das noch Arbeit oder schon Urlaub) #SIZEMATTERS

Ist das noch Arbeit oder ist das schon Urlaub?

193.109.132.25



There is no temperature sensor connected to this board.

Stop firefighting!

[1] [http://68.media.tumblr.com/eb3599d32b392a20fbce42423d191b7a/tumblr\\_oqwrqyojIO1sofvubo1\\_1280.jpg](http://68.media.tumblr.com/eb3599d32b392a20fbce42423d191b7a/tumblr_oqwrqyojIO1sofvubo1_1280.jpg)



[2] [http://68.media.tumblr.com/7e181f76261c4346a9225221639d927d/tumblr\\_oqwrqyojIO1sofvubo3\\_r1\\_1280.jpg](http://68.media.tumblr.com/7e181f76261c4346a9225221639d927d/tumblr_oqwrqyojIO1sofvubo3_r1_1280.jpg)





[3] [http://68.media.tumblr.com/ce07c345ec4f7b37799210d9e45a5837/tumblr\\_oqwrqyojO1sofvubo2\\_r1\\_1280.jpg](http://68.media.tumblr.com/ce07c345ec4f7b37799210d9e45a5837/tumblr_oqwrqyojO1sofvubo2_r1_1280.jpg)

## 02.06.2017 09:58 <http://sch-einesystem.tumblr.com/post/161366173563>

Bewegt man den Schieberegler ZEITRAUM (neben ?Erweiterte Suche? in den untrten Bilder) auf einen Zeitraum von mehr als 10 Tagen dann verschwinden plötzlich die zuvor angezeigten Umsätze.

The screenshot shows the Deutsche Postbank online banking interface. The user is logged in as MAXIMILIAN BAHRING. The main navigation bar includes 'Kontenübersicht', 'Umsätze', 'Auftragslisten', 'Service', 'Zusatzleistungen', 'Nachrichtenbox', and 'Einstellungen'. The 'Umsätze' (Transactions) section is active, displaying a table of transactions for the account 'Giro plus ..EK' (Kontonummer: 285969607). The table has columns for 'Konto', 'Kontonummer', 'Umsätze €', and 'Saldo €'. The transactions listed are:

| Konto                 | Kontonummer | Umsätze €   | Saldo €    |
|-----------------------|-------------|-------------|------------|
| BLZ: [REDACTED]       | 02.06.2017  | Lastschrift | [REDACTED] |
| Kontoart: Einzelkonto | 02.06.2017  | Lastschrift | [REDACTED] |
| IBAN: [REDACTED]      | 02.06.2017  | Lastschrift | [REDACTED] |
| BIC: PBNKDE33         | 02.06.2017  | Lastschrift | [REDACTED] |
| > Konto details       | 02.06.2017  | Lastschrift | [REDACTED] |
| > alle Umsätze        |             |             |            |

On the right side of the transaction list, there are links for 'Überweisung', 'Dauerauftrag', 'Komfort-Sparen', 'Western Union direkt', and 'Gutscheine'. At the bottom of the page, there are promotional banners for 'Postbank SparCard Rendite plus' and 'Postbank Vorteilswelt'. The footer contains copyright information for 2017 Deutsche Postbank AG and various legal links.

[1] [http://68.media.tumblr.com/cbeef770c0eeab33b22a54432509249/tumblr\\_oqxx1zztMw1sofvubo1\\_1280.jpg](http://68.media.tumblr.com/cbeef770c0eeab33b22a54432509249/tumblr_oqxx1zztMw1sofvubo1_1280.jpg)

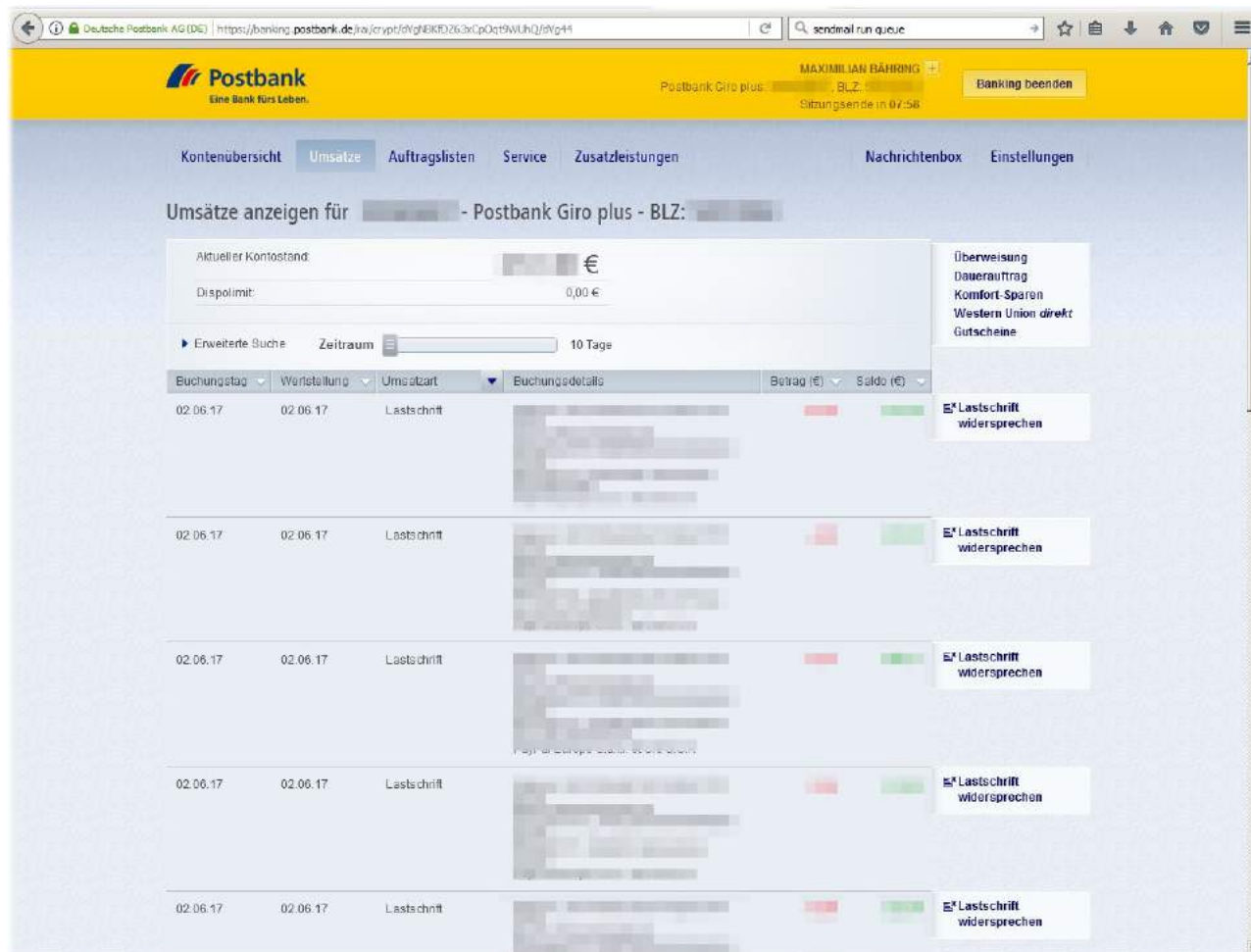

[2] [http://68.media.tumblr.com/a4dbb89ccae0155fd7f38e3de242f411/tumblr\\_oqxxlzztMw1sofvubo3\\_1280.jpg](http://68.media.tumblr.com/a4dbb89ccae0155fd7f38e3de242f411/tumblr_oqxxlzztMw1sofvubo3_1280.jpg)



[3] [http://68.media.tumblr.com/fa6001182cd6de79a3b47d9ab205fc7d/tumblr\\_oqxxlzztMw1sofvubo2\\_1280.jpg](http://68.media.tumblr.com/fa6001182cd6de79a3b47d9ab205fc7d/tumblr_oqxxlzztMw1sofvubo2_1280.jpg)

### 05.06.2017 03:56 <http://sch-einesystem.tumblr.com/post/161469964338>

Leider haben gleich zwei Lieferanten mich versetzt. Daß der PCI-FAN für die Reparatur des einen Servers (dell meines Bruders) nicht geliefert wird und so Monat für Monat Mite für ein Ersatzgerät anfällt ist die eine Sache. Daß man, wenn man für den 5. Juni 2017 einen VPS-/Vserver-umzug plant und deshalb eine Woche vorher am 31. Mai 2017 morgens das neue Gerät ordert damit es zum 01. Juni 2017 bereitgestellt wird und man ein paar Tage Zeit hat um Daten zu übernehmen und auch dieser Lieferant erst am 04. Juni 2017 liefert ist Frechigkeit würde Ijon Tichy sagen. Ich hab nämlich zwischen dem 01. und dem 04. Juni Ersatz beschafft der auch wieder zusätzliche Miete kostet weil ich nicht wusste ob überhaupt noch 'geliefert' wird. Das führt dazu daß das Netz jetzt über ein paar neue Finessen verfügt wie 'versteckte BGP4-Peering Neighbors?!' : Selbst wenn ein Server beschlagnahmt oder überwacht würde, würde aus der Konfig oder Überwachung nicht hervorgehen mit welcher IP des Neighbors er wirklich peert weil das Peering über VPN Tunnel geht die wiederum durch mehrere Hops geleitet werden. Ach so, der alte EZB-ProxyServer in London ist seit gestern umgroutet!

**Zum Vegrelich altes und neue Konfiguration:** In der alten Konfiguartion sieht jkeder BGP Peer den anderen, in der neuen sieht er nur noch das Ende ein Tunnels. (VPN Tunnel in Lila dargestellt).

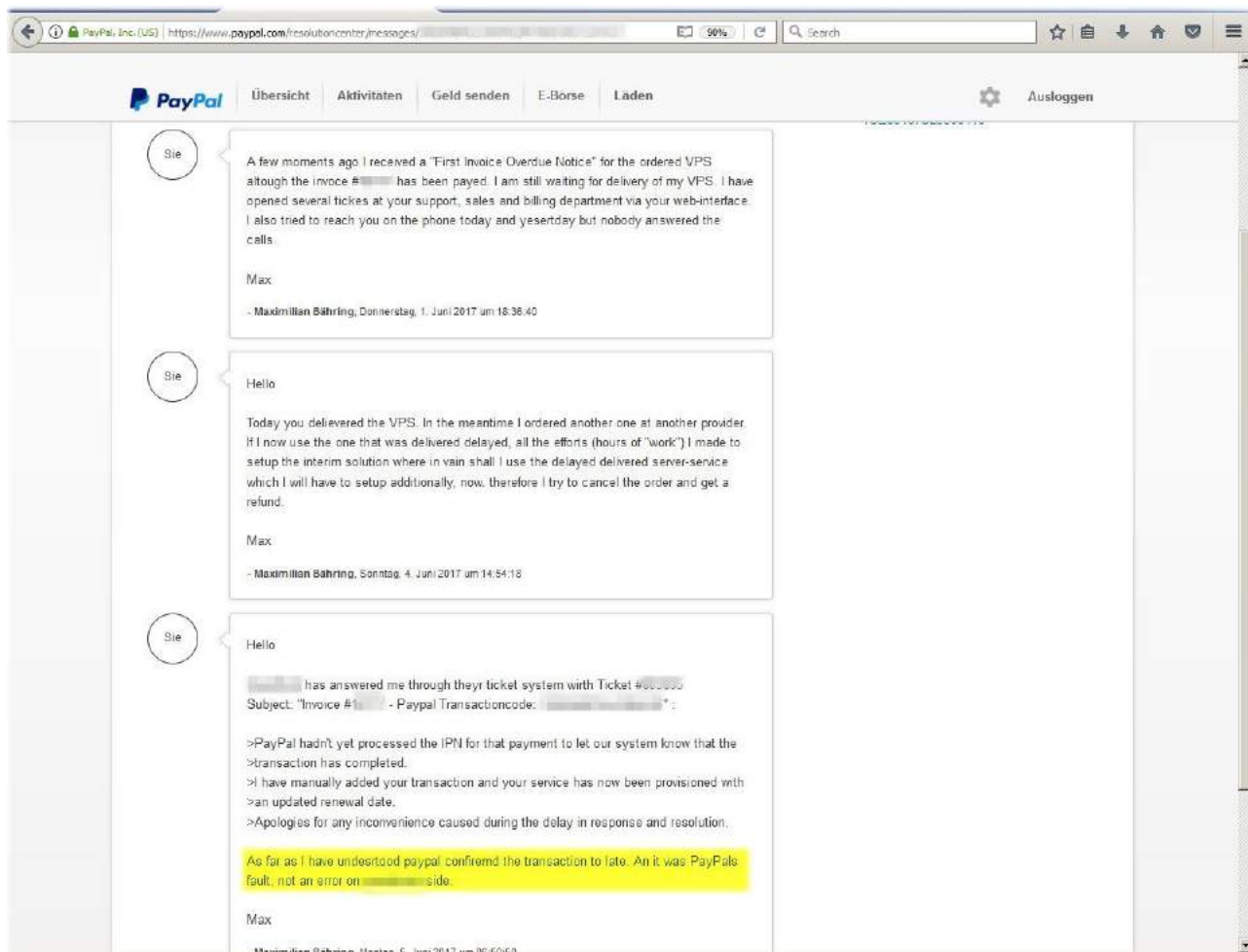

[1] [http://68.media.tumblr.com/218d27708060f6b2104f74d6b64fe45d/tumblr\\_or30a14eJwIsofvubo2\\_r1\\_1280.jpg](http://68.media.tumblr.com/218d27708060f6b2104f74d6b64fe45d/tumblr_or30a14eJwIsofvubo2_r1_1280.jpg)

Leider haben gleich zwei Lieferanten mich versetzt. Daß der PCI-FAN für die Reparatur des einen Servers (dell meines Bruders) nicht geliefert wird und so Monat für Monat Mite für ein Ersatzgerät anfällt ist die eine Sache. Daß man, wenn man für den 5. Juni 2017 einen VPS-/Vserverumzug plant und des-halb eine Woche vorher am 31. Mai 2017 morgens das neue Gerät ordert damit es zum 01. Juni 2017 bereitgestellt wird und man ein paar Tage Zeit hat um Daten zu übernehmen und auch dieser Liefernat erst am 04. Juni 2017 liefert ist Frechigkeit würde Ijon Tichy sagen. Ich hab nämlich zwischen dem 01. und dem 04. Juni Ersatz beschafft der auch wieder zusätzliche Miete kostet weil ich nicht wusste ob überhaupt noch „geliefert“ wird. Das führt dazu daß das Netz jetzt über ein paar neue Finessen verfügt wie „versteckte BGP4-Peering Neighbors“!: Selbst wenn ein Server beschlagnahmt oder überwacht würde, würde aus der Konfig oder Überwachung nicht hervorgehen mit welcher IP des Neighbors er wirklich peert weil das Peering über VPNTunnel geht die wiederum durch mehrere Hops geleitet werden.

Ach so, der alte EZB-ProxyServer in London ist seit gestern umgroutet!

[2] [http://68.media.tumblr.com/49ba3a46e284e6f94c5eb76047fa0faa/tumblr\\_or30a14eJwIsofvubo1\\_r1\\_1280.jpg](http://68.media.tumblr.com/49ba3a46e284e6f94c5eb76047fa0faa/tumblr_or30a14eJwIsofvubo1_r1_1280.jpg)

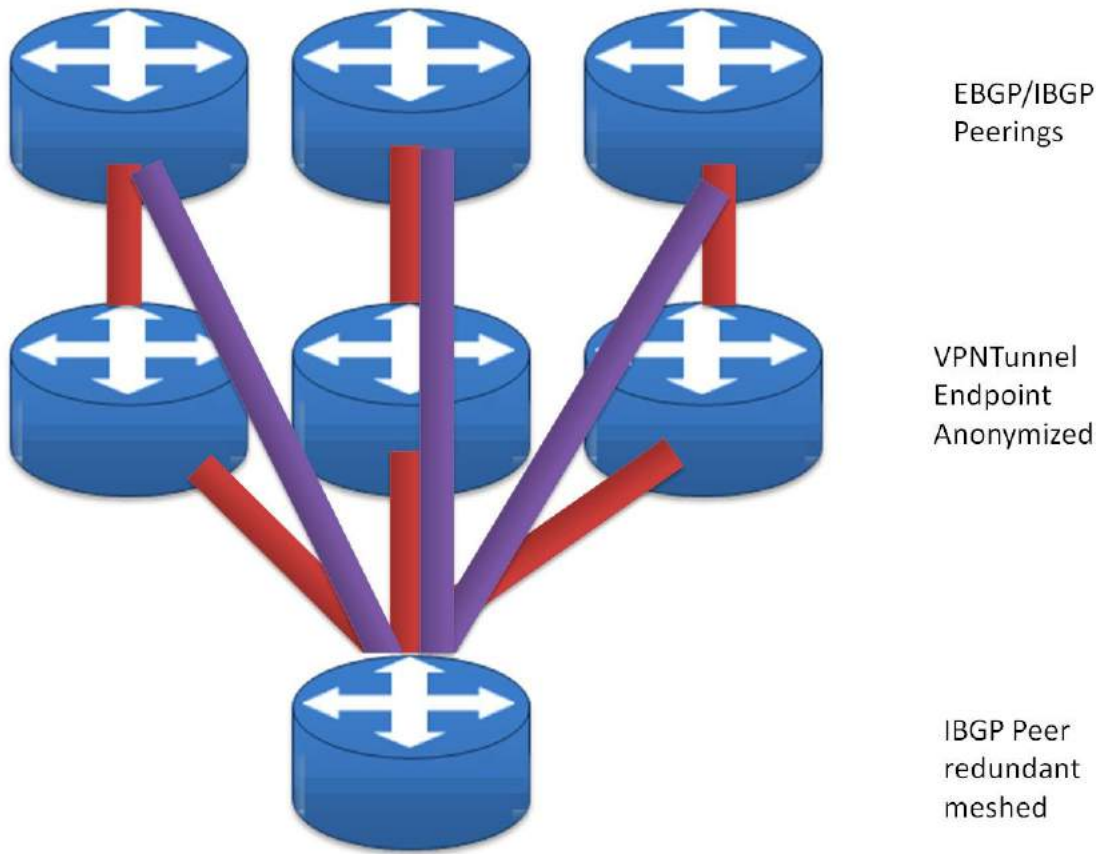

[3] [http://68.media.tumblr.com/55a1afe47951e12b97693d14fcf51/tumblr\\_or30a14eJw1sofvubo4\\_r1\\_1280.jpg](http://68.media.tumblr.com/55a1afe47951e12b97693d14fcf51/tumblr_or30a14eJw1sofvubo4_r1_1280.jpg)

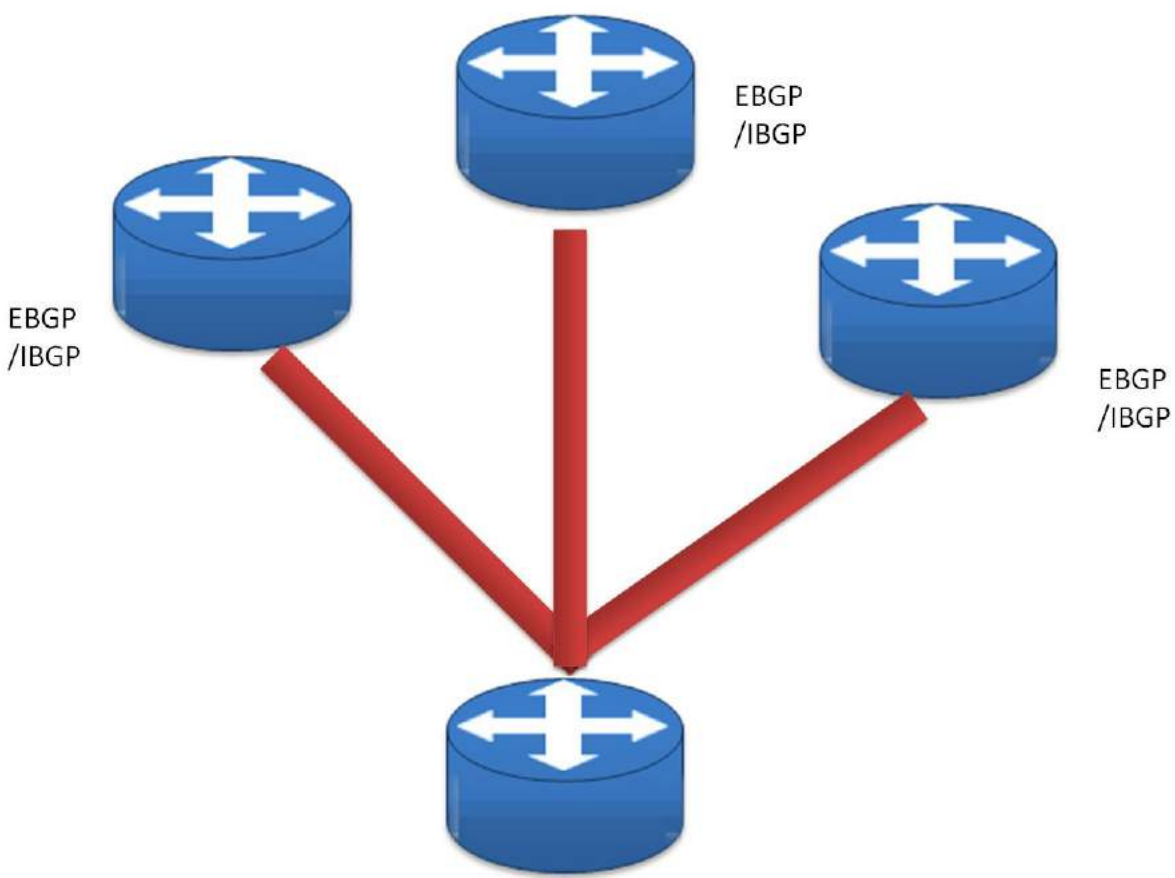

[4] [http://68.media.tumblr.com/7544e3f9e98d4803ee4cb6104cb6882f/tumblr\\_or30a14eJw1sofvubo3\\_r1\\_1280.jpg](http://68.media.tumblr.com/7544e3f9e98d4803ee4cb6104cb6882f/tumblr_or30a14eJw1sofvubo3_r1_1280.jpg)

05.06.2017 04:06 <http://sch-einesystem.tumblr.com/post/161470274358>

Heute: Hab schnell mal was gecheckt um in mehreren routing tablen automatisiert das ageway zu finden und dherauszufinden ob bei ner multihomed anbindung eien ipv4 lokal ist für ipup/ip-down scripts

```
#!/bin/bash
```

```

DBG=1
#address
#IA=ip ad sh | sed -ne /inet .* scope"/p | sed s/.*inet "/ | sed s/" scope \(\global\|host\)"/ | sed s/" peer "/-"/ | sed s/" brd "/="/ | sed s/"=.* "/ "/
#echo "$IA)"
#route
#IR=ip ro sh | sed s/" proto kernel "/ | sed s/" scope link "/ | sed s/" via "/-"/ | sed s/"dev "/"/ | sed s/" src "/@"/ | sed s/" @"/@"/ | sed s/"^default"/"0\0"/ |
#echo "$IR)"
al() {
if [ "$IA)" == "" ] && [ "$I1)" == "" ]; then
IA=ip ad sh | sed -ne /inet .* scope"/p | sed s/.*inet "/ | sed s/" scope \(\global\|host\)"/ | sed s/" peer "/-"/ | sed s/" brd "/="/ | sed s/"=.* "/ "/
else
if [ "$IA)" == "" ] && [ "$I1)" != "" ]; then
IA=ip ad sh dev $I1 sed -ne /inet .* scope"/p | sed s/.*inet "/ | sed s/" scope \(\global\|host\)"/ | sed s/" peer "/-"/ | sed s/" brd "/="/ | sed s/"=.* "/ "/
fi
fi
echo "$IA)"
}
ad() {
if [ "$IA)" == "" ]; then
IA=al`
fi
#echo "$IA)"
fnd=0;
echo "$IA)" | while IFS= read -r ia; do
i1=`echo "$ia)" | sed s/" .*"/`
i2=`echo "$ia)" | sed s/" .* "/`
if [ "$i1)" != "$i2)" ]; then
iD=`echo $i2)`
else
iD="-"
fi
iC=`echo "$i1)" | sed -ne /-"/p`
if [ "$iC)" != "" ]; then
iP=`echo "$i1)" | sed s/" .*"/`
iC=`echo "$i1)" | sed s/" .*"/`
else
iC=`echo $i1)`
iP="-"
fi
#echo -n I1 $i1) I2 $i2) IA $ia) IP $iP)
iA=`echo "$iC)" | sed -ne /"/p`
if [ "$iA)" != "" ]; then
iA=`echo "$iC)" | sed s/"\./.*"/`
iM=`echo "$iC)" | sed s/"\./.*"/`
else
iA=`echo $iC)`
iM="-"
fi
if [ "$iM)" == "-" ] && [ "$iA)" != "" ] && [ "$iP)" != "-" ]; then
iM=`echo "$iP)" | sed s/"\./.*"/`
iP=`echo "$iP)" | sed s/"\./.*"/`
fi
#echo IC (Cidr) $iC) IA (IPv4) $iA) IM (BinaryNetmask) $iM) $iP) ID (Device) $iD) IP (PointToPoint)
if [ "$I1)" != "" ]; then
if [ "$iC)" == "$I1)" ] || [ "$iA)" == "$I1)" ]; then
echo $iD)
fnd=1
break
fi
else
echo $iA) $iM) $iD) $iP)
fi
done
# if [ "$fnd)" != "0" ]; then
# echo ""
# fi
}
if [ "$DBG)" != "0" ]; then
IA=al`
echo "$IA)"
echo "IPv4Address BinaryNetMask Interface/Device PoinToPointPeer"
AD=`ad`
echo "$AD)"
IP=127.0.0.1
AD=`ad $IP)`
if [ "$AD)" != "" ]; then
echo "$AD)"
else
echo NOTFOUND
fi
#exit 0
fi
rt() {
if [ "$IR)" == "" ] && [ "$I1)" == "" ]; then
IR=ip ro sh | sed s/" proto kernel "/ | sed s/" scope link "/ | sed s/" via "/-"/ | sed s/"dev "/"/ | sed s/" src "/@"/ | sed s/" @"/@"/ | sed s/"^default"/"0\0"/
else
if [ "$IR)" == "" ] && [ "$I1)" != "" ]; then
IR=ip ro sh table "$I1)" | sed s/" proto kernel "/ | sed s/" scope link "/ | sed s/" via "/-"/ | sed s/"dev "/"/ | sed s/" src "/@"/ | sed s/" @"/@"/ | sed s/"^de:
fi
#destinations
ID=`echo "$IR)" | sed s/" .*"/ | sed s/" .*"/`
OLD="$ID)"
NEW=""
for old in $(OLD); do
fnd=0
for new in $(NEW); do
if [ "$old)" == "$new)" ]; then
fnd=1
break
fi
done
if [ "$fnd)" == "0" ]; then
if [ "$NEW)" != "" ]; then
NEW="$NEW) "
fi
NEW="$NEW)$old)"
fi
done
ID="$NEW)"
#echo "$ID)"
#pad missing metric
IM=`echo "$IR)" | sed -ne /"/p`
IN=`echo "$IR)" | sed /="/d`
IN=`echo "$IN)" | sed s/" "/"=0"/`
if [ "$IM)" != "0" ] && [ "$IN)" != "" ]; then
IT="\n"
else
IT="";
fi
IR=`echo -e "$IN)$IT)$IM)`
#tidy up per destination
IR=""
for id in $(ID); do
iS=`echo "$id)" | sed s@'\.'@'\.\.\.\.\@g`
iR=`echo "$IR)" | sed -ne /"^$iS)[- ]"/p`
if [ "$iR)" != "" ]; then
iR="$iR)\n"
fi
IR="$IR)$iR)"
done
IR=`echo -e "$IR)`
echo "$IR)" | while IFS= read -r ir; do
im=`echo "$ir)" | sed s/" .*"/`
im=`echo $im)`
i2=`echo "$ir)" | sed s/"=$im)/`
i2=`echo $i2)`
i1=`echo "$i2)" | sed s/" .*"/`
i2=`echo "$i2)" | sed s/" .* "/`

```



```

        copy = 0;
        while ((copy + offs) < 1) {
        if (!strcmp(addr,"0.0.0.0")) {
            addr[0]='0'; addr[1]='.'; addr[2]='0'; addr[3]='.'; addr[4]='0'; addr[5]='.'; addr[6]='0'; addr[7]='.';
            addr[8]='0'; addr[9]='.'; addr[10]='0'; addr[11]='.'; addr[12]='0'; addr[13]='.'; addr[14]='0';
        }
    }
    if (argx == 1) {
        printf("=== Bind ===\n",addr);
    }
    if (argx == 2) {
        printf("--- First Peer ---\n",addr);
    }
    if (argx == 3) {
        printf("--- Second Peer ---\n",addr);
    }
    // printf("Addr : %s\n",addr);
    // if (argx == 1) printf("      : %s\n",stda);
    if ((argx == 1) && (addr[0] == '\0')) {
        copy=0; while (copy = 2) && (port[0] == '\0') {
        copy=0; while (copy = 2) printf("      : %s\n",stdp);
        if (argx == 1) {
        if (argn > 1) {
            is6bnd=1;
            osck=socket(PF_INET6,SOCK_DGRAM,IPPROTO_IP);
            sadr_bnd6.sin6_family=AF_INET6;
            if (inet_pton(AF_INET6, addr, &sadr_bnd6.sin6_addr) != 1) {
                printf("Invalid IPv6 address (%s)\n", addr);
                exit(1);
            }
            sadr_bnd6.sin6_port=htons(atoi(port));
            if (bind(osck,(struct sockaddr *)&sadr_bnd6,sizeof(sadr_bnd6)) == -1) {
                printf("Can't bind our address (%s:%s)\n", addr, port);
                exit(1);
            }
            inet_ntop(AF_INET6, &sadr_bnd6.sin6_addr, addrbnd, INET6_ADDRSTRLEN);
        } else {
            is6bnd=0;
            osck=socket(PF_INET,SOCK_DGRAM,IPPROTO_IP);
            sadr_bnd.sin_family=AF_INET;
            sadr_bnd.sin_addr.s_addr=inet_addr(addr);
            sadr_bnd.sin_port=htons(atoi(port));
            if (bind(osck,(struct sockaddr *)&sadr_bnd,sizeof(sadr_bnd)) == -1) {
                printf("Can't bind our address (%s:%s)\n", addr, port);
                exit(1);
            }
            copy = 0;
            while ((copy < 1) {
            is6one=1;
            sadr_one6.sin6_family=AF_INET6;
            if (inet_pton(AF_INET6, addr, &sadr_one6.sin6_addr) != 1) {
                printf("Invalid IPv6 address (%s)\n", addr);
                exit(1);
            }
            sadr_one6.sin6_port=htons(atoi(port));
            inet_ntop(AF_INET6, &sadr_one6.sin6_addr, addrone, INET6_ADDRSTRLEN);
        } else {
            is6one=0;
            sadr_one.sin_family=AF_INET;
            sadr_one.sin_addr.s_addr=inet_addr(addr);
            sadr_one.sin_port=htons(atoi(port));
            copy = 0;
            while ((copy < 1) {
            is6two=1;
            sadr_two6.sin6_family=AF_INET6;
            if (inet_pton(AF_INET6, addr, &sadr_two6.sin6_addr) != 1) {
                printf("Invalid IPv6 address (%s)\n", addr);
                exit(1);
            }
            sadr_two6.sin6_port=htons(atoi(port));
            inet_ntop(AF_INET6, &sadr_two6.sin6_addr, addrtwo, INET6_ADDRSTRLEN);
        } else {
            is6two=0;
            sadr_two.sin_family=AF_INET;
            sadr_two.sin_addr.s_addr=inet_addr(addr);
            sadr_two.sin_port=htons(atoi(port));
            copy = 0;
            while ((copy < 1) {
            #endif
            m=0;
            if (is6bnd != 0) {
                if (is6one != 0) {
                // if (sa6.sin6_addr==sadr_one6.sin6_addr) {
                if (strcmp(addrone,addrsrc)==0) {
                    m=1;
                }
                }
                if (is6two != 0) {
                // if (sa6.sin6_addr==sadr_two6.sin6_addr) {
                if (strcmp(addrtwo,addrsrc)==0) {
                    m=2;
                }
                }
            } else {
                if (is6one == 0) {
                    if (sa.sin_addr.s_addr==sadr_one.sin_addr.s_addr) {
                        m=1;
                    }
                }
                if (is6two == 0) {
                    if (sa.sin_addr.s_addr==sadr_two.sin_addr.s_addr) {
                        m=2;
                    }
                }
            }
        }
        if (m != 0) {
            /*
            #ifdef DEBUG
            printf("match %d\n", m);
            #endif
            */
            if ((m == -1) || (m == 1)) {
                if (is6two == 0) {
                    sendto(osck,buf,n,0,(struct sockaddr *)&sadr_two,sizeof(sadr_two));
                } else {
                    sendto(osck,buf,n,0,(struct sockaddr *)&sadr_two6,sizeof(sadr_two6));
                }
            }
            #ifdef DEBUG
            printf("sendto (one2two) %s\n", addrtwo);
            #endif
            if ((m == -2) || (m == 2)) {
                if (is6one == 0) {
                    sendto(osck,buf,n,0,(struct sockaddr *)&sadr_one,sizeof(sadr_one));
                } else {
                    sendto(osck,buf,n,0,(struct sockaddr *)&sadr_one6,sizeof(sadr_one6));
                }
            }
            #ifdef DEBUG
            printf("sendto (two2one) %s\n", addrtwo);
            #endif
        }
        /*
        if ((sa.sin_addr.s_addr==sadr_one.sin_addr.s_addr) || (sa.sin_addr.s_addr==sadr_two.sin_addr.s_addr)) {
            if (sa.sin_addr.s_addr==sadr_one.sin_addr.s_addr) {
                sendto(osck,buf,n,0,(struct sockaddr *)&sadr_two,sizeof(sadr_two));
            }
            #ifdef DEBUG
            printf("sendto (one2two) %s:%u\n", inet_ntoa(sadr_two.sin_addr), ntohs(sadr_two.sin_port));
        }
    }
}

```





```

-PUTTY
echo $(id)
fnd=1
break
fi
done
echo $(iA) $(iM) $(id) $(iP)
fi
done
# if [ "${fnd}" != "0" ]; then
# echo ""
# fi
}
if [ "${DBG}" != "0" ]; then
IA="al"
echo "SIA"
echo "IPv4Address BinaryNetMask Interface/Device PointToPointPeer"
AD="ad"
echo "S(AD)"
IP="127.0.0.1"
AD="ad $(IP)"
if [ "${AD}" != "" ]; then
echo "S(AD)"
else
echo NOTFOUND
fi
fi
#exit 0
fi
rt() {
if [ "${IR}" == "" ] && [ "${I}" == "" ]; then
IR="ip ro sh | sed s/" proto kernel "/" | sed s/" scope link "/" | sed s/" via "/"-"/ | sed s/"dev "/"*/ | sed s/" src "/"*/ | sed s/" @"/"*/ | sed s/"dc
fault"/"0\0"/ | sed s/" metric "/"-"/"
else
if [ "${IR}" == "" ] && [ "${I}" != "" ]; then
IR="ip ro sh table "${I}" | sed s/" proto kernel "/" | sed s/" scope link "/" | sed s/" via "/"-"/ | sed s/"dev "/"*/ | sed s/" src "/"*/ | sed s/" @"/"*/
"/ | sed s/"default"/"0\0"/ | sed s/" metric "/"-"/"
fi
fi
#destinations
ID="echo "S(IR)" | sed s/" .*/ | sed s/"-*/"
OLD="${ID}"
NEW=""
for old in $(OLD); do
fnd=0
for new in $(NEW); do
if [ "${old}" == "${new}" ]; then
fnd=1
break
fi
done
if [ "${fnd}" == "0" ]; then
if [ "${NEW}" != "" ]; then
NEW="${NEW} "
fi
NEW="${NEW}${old}"
fi
done
ID="${NEW}"
#echo "S(ID)"
#pad missing metric
IR="echo "S(IR)" | sed -ne /"*/p
IN="echo "S(IR)" | sed /"*/d
}
IN="echo "S(IN)" | sed s/"*/"=0"/"
if [ "${IM}" != "0" ] && [ "${IIN}" != "" ]; then
IT="n"
else
IT="";
fi
IR="echo -c "S(IN)$IT)$IM)"
#tidy up per destination
IT=""
for id in $(ID); do
iS="echo "S(id)" | sed s@'\@'\@'\@'\@'\@'
iR="echo "S(IR)" | sed -ne /"*/$IS[-\ ]*/p
if [ "${iR}" != "" ]; then
IT="${iR}\n"
fi
IT="${iR}$iS)"
done
IR="echo -c "S(IR)"
echo "S(IR)" | while IFS= read -r ir; do
im="echo "S(ir)" | sed s/"-*/"
im="echo "S(im)"
i2="echo "S(ir)" | sed s/"-$(im)"/"
i2="echo "S(i2)"
i1="echo "S(i2)" | sed s/" .*/"
i2="echo "S(i2)" | sed s/" .*/"
iv="echo "S(i1)" | sed -ne /"*/p
if [ "${iv}" != "" ]; then
iv="echo "S(i1)" | sed s/"-*/"
id="echo "S(i1)" | sed s/"-*/"
else
id="echo "S(i1)"
iv=""
fi
i1="echo "S(i2)" | sed -ne /"*/p
if [ "${i1}" != "" ]; then
is="echo "S(i2)" | sed s/" .*/"
i1="echo "S(i2)" | sed s/" .*/"
else
i1="echo "S(i2)"
is=""
fi
echo "S(id) $(im) $(iv) $(i1) $(is)"
done
}
IT="rt"
echo "IPv4Route/BinaryNetMask Metric Gateway Interface/Device SourceIPv4Addr"
echo "S(IT)"
#rr | sed -ne /"0\0"/p
rt() {
if [ "${I}" == "" ]; then
DA="0/0"
else
DA=$I
fi
da="echo "S(DA)" | sed s@'\@'\@'\@'\@'\@'
if [ "${S(IT)} == "" ]; then
IT="rt"
fi
ix="32768"
echo "S(IT)" | sed -ne /"*/da"/p | while IFS="" read id im iv i1 is; do
im="echo "S(im)"

```

[2] [http://68.media.tumblr.com/3ab8a1cc0baec75f82487f0cbd88c521/tumblr\\_or30qqsWa11sofvubo2\\_1280.jpg](http://68.media.tumblr.com/3ab8a1cc0baec75f82487f0cbd88c521/tumblr_or30qqsWa11sofvubo2_1280.jpg)

```

-PUTTY
IN="echo "S(IN)" | sed s/"*/"=0"/"
if [ "${IM}" != "0" ] && [ "${IIN}" != "" ]; then
IT="n"
else
IT="";
fi
IR="echo -c "S(IN)$IT)$IM)"
#tidy up per destination
IT=""
for id in $(ID); do
iS="echo "S(id)" | sed s@'\@'\@'\@'\@'\@'
iR="echo "S(IR)" | sed -ne /"*/$IS[-\ ]*/p
if [ "${iR}" != "" ]; then
IT="${iR}\n"
fi
IT="${iR}$iS)"
done
IR="echo -c "S(IR)"
echo "S(IR)" | while IFS= read -r ir; do
im="echo "S(ir)" | sed s/"-*/"
im="echo "S(im)"
i2="echo "S(ir)" | sed s/"-$(im)"/"
i2="echo "S(i2)"
i1="echo "S(i2)" | sed s/" .*/"
i2="echo "S(i2)" | sed s/" .*/"
iv="echo "S(i1)" | sed -ne /"*/p
if [ "${iv}" != "" ]; then
iv="echo "S(i1)" | sed s/"-*/"
id="echo "S(i1)" | sed s/"-*/"
else
id="echo "S(i1)"
iv=""
fi
i1="echo "S(i2)" | sed -ne /"*/p
if [ "${i1}" != "" ]; then
is="echo "S(i2)" | sed s/" .*/"
i1="echo "S(i2)" | sed s/" .*/"
else
i1="echo "S(i2)"
is=""
fi
echo "S(id) $(im) $(iv) $(i1) $(is)"
done
}
IT="rt"
echo "IPv4Route/BinaryNetMask Metric Gateway Interface/Device SourceIPv4Addr"
echo "S(IT)"
#rr | sed -ne /"0\0"/p
rt() {
if [ "${I}" == "" ]; then
DA="0/0"
else
DA=$I
fi
da="echo "S(DA)" | sed s@'\@'\@'\@'\@'\@'
if [ "${S(IT)} == "" ]; then
IT="rt"
fi
ix="32768"
echo "S(IT)" | sed -ne /"*/da"/p | while IFS="" read id im iv i1 is; do
im="echo "S(im)"

```

[3] [http://68.media.tumblr.com/e665809b2a076bb2a6a04d6dabd841bb/tumblr\\_or30qqsWa11sofvubo3\\_1280.jpg](http://68.media.tumblr.com/e665809b2a076bb2a6a04d6dabd841bb/tumblr_or30qqsWa11sofvubo3_1280.jpg)

```

-PUTTY
if [ "$($im)" -lt "$($ix)" ]; then
  ix="$($im)"
  echo "smaller $(id) $(im) $(iv) $(ii) $(is)"
  echo "$($id) $($im) $($iv) $($ii) $($is)"
else
  echo "to big $(id) $(im) $(iv) $(ii) $($is)"
fi
done
}
if [ "$($DBG)" != "0" ]; then
  DA="0/0"
  RA="rd $($DA)"
  if [ "$($RA)" == "" ]; then
    echo "no default route in table main trying table default"
    IT="rt default"
    echo "IPv4Route/BinaryNetMask Metric Gateway Interface/Device SourceIPv4Addr"
    echo "$IT"
    DA="0/0"
    RA="rd $($DA)"
  fi
fi
GW=""
IP=""
SA=""
rx=1
for ra in $(RA); do
  if [ "$($DBG)" != "0" ]; then
    echo $rx $ra
  fi
  case "$($rx)" in
    1) echo -n "destination" ;;
    2) echo -n "metric" ;;
    3) echo -n "gateway/via" ;;
    4) echo -n "interface/device" ;;
    5) echo -n "source-address" ;;
  esac
  echo -n " : \n"
  echo -n "$($ra)"
  echo "\n"
fi
case "$($rx)" in
  3) GW="$($ra)" ;;
  4) IP="$($ra)" ;;
  5) SA="$($ra)" ;;
esac
rx=$((rx + 1))
done
echo via $GW dev $IF src $SA
fi
exit 0
# ip li ah | sed -ne '/^\{[0-9]*\}: *p | sed s/^\{[0-9]*\}: */ / | sed s/": <.*"/'
# ip ru ah | sed s/".*lookup */ / # uniq | sort
# cat /etc/iproute2/route_tables

```

[4] [http://68.media.tumblr.com/5ecc8162f2c682b79c6bdaf5ce16d1d9/tumblr\\_or30qqsWa11sofvubo4\\_1280.jpg](http://68.media.tumblr.com/5ecc8162f2c682b79c6bdaf5ce16d1d9/tumblr_or30qqsWa11sofvubo4_1280.jpg)

```

-PUTTY
:~# cat udp_redir-v6.c | sed /^$/d # | sed -ne '/\//\//,\//\//\//d | more
#include <stdio.h>
#include <string.h>
#include <stdlib.h>
#include <sys/socket.h>
#include <netinet/in.h>
#include <arpa/inet.h>
int main(int argc, char *argv[]) {
  if (argc != 4) {
    printf("Usage: %s <ip>:port ip:<port> ip:<port>\n", argv[0]);
    exit(1);
  }
  int sock;
  struct sockaddr_in saddr_bnd;
  struct sockaddr_in6 saddr_bnd6;
  struct sockaddr_in saddr_one;
  struct sockaddr_in6 saddr_one6;
  struct sockaddr_in saddr_two;
  struct sockaddr_in6 saddr_two6;
  int is6bnd, is6one, is6two;
  // ipflen = (4*3+3(.)) - 15 + (1(.)+5)-6 + '\0' - 1 - 22
  // ip6flen = (8*4+7(.)) - 39 + (1(.)+5)-6 + '\0' - 1 - 46
  char addrbnd[40], addrone[40], addrtwo[40];
  int portbnd, portone, porttwo;
  char addr[40], port[6];
  int zero, copy, offs;
  char stda[40], stdp[6];
  stda[0]='0'; stda[1]='.'; stda[2]='0'; stda[3]='.'; stda[4]='0'; stda[5]='.'; stda[6]='0';
  zero=7; while (zero < sizeof(stda)) { stda[zero]='\0'; zero++; }
  zero=0; while (zero < sizeof(stdp)) { stdp[zero]='\0'; zero++; }
  is6bnd=0;
  is6one=0;
  is6two=0;
  zero=0; while (zero < sizeof(addrbnd)) { addrbnd[zero]='\0'; zero++; }
  zero=0; while (zero < sizeof(addrone)) { addrone[zero]='\0'; zero++; }
  zero=0; while (zero < sizeof(addrtwo)) { addrtwo[zero]='\0'; zero++; }
  int argl, argl, argm, argp;
  int argx;
  argx=1;
  while (argx < argc) {
    argl = strlen(argv[argx]);
    if (argl > 45) {
      printf("%s is not a valid address\n", argv[argx]);
      exit(1);
    }
    argp=0;
    argm=0;
    argl=0;
    while (argl < argl) {
      if (argv[argx][argl] == ':') {
        argp=argl;
        argm++;
      }
      argl++;
    }
    zero=0; while (zero < sizeof(addr)) { addr[zero]='\0'; zero++; }
    zero=0; while (zero < sizeof(port)) { port[zero]='\0'; zero++; }
    if (argx == 1) {
      if ((argm >= 1) && (argp > 0)) {
        copy = 0;
        while ((copy < argp) && (copy < (sizeof(addr) - 1))) {

```

[5] [http://68.media.tumblr.com/c30dbcab66306b40ba2c916273704943/tumblr\\_or30qqsWa11sofvubo5\\_r1\\_1280.jpg](http://68.media.tumblr.com/c30dbcab66306b40ba2c916273704943/tumblr_or30qqsWa11sofvubo5_r1_1280.jpg)

```

addr[copy]-argv[argx][copy]:
copy++;
}
}
offs=0;
if ((argp > 0) || ((argp==0) && (argn==1))) {
offs = argp + 1;
}
copy = 0;
while (((copy + offs) < argl) && (copy < (sizeof(port) - 1))) {
port[copy]-argv[argx][copy + offs];
copy++;
}
copy=0; while (copy < sizeof(stdp)) { stdp[copy]-port[copy]; copy++; }
} else {
if (argn >= 1) {
copy = 0;
while ((copy < argp) && (copy < (sizeof(addr) - 1))) {
addr[copy]-argv[argx][copy];
copy++;
}
offs=0;
if ((argp > 0) || ((argp==0) && (argn==1))) {
offs = argp + 1;
}
copy = 0;
while (((copy + offs) < argl) && (copy < (sizeof(port) - 1))) {
port[copy]-argv[argx][copy + offs];
copy++;
}
} else {
copy = 0;
while ((copy < argl) && (copy < (sizeof(addr) - 1))) {
addr[copy]-argv[argx][copy];
copy++;
}
}
}
if (argn > 1) {
if (!strcmp(addr,"0.0.0.0")) {
addr[0]='0'; addr[1]='.'; addr[2]='0'; addr[3]='.'; addr[4]='0'; addr[5]='.'; addr[6]='0'; addr[7]='.';
addr[8]='0'; addr[9]='.'; addr[10]='0'; addr[11]='.'; addr[12]='0'; addr[13]='.'; addr[14]='0';
}
}
if (argx == 1) {
printf("--- Bind ---\n",addr);
}
if (argx == 2) {
printf("--- First Peer ---\n",addr);
}
if (argx == 3) {
printf("--- Second Peer ---\n",addr);
}
// printf("Addr : %s\n",addr);
// if (argx == 1) printf(" : %s\n",stdp);
if ((argx == 1) && (addr[0] == '\0')) {
copy=0; while (copy < sizeof(addr)) { addr[copy]-stda[copy]; copy++; }
printf("Addr : %s\n",addr);
if ((argx >= 2) && (port[0] == '\0')) {
copy=0; while (copy < sizeof(port)) { port[copy]-stdp[copy]; copy++; }
}
}

```

[6] [http://68.media.tumblr.com/0046713a6f79d63a4f1602b66d82e0f3/tumblr\\_or30qqsWal1sofvubo6\\_r1\\_1280.jpg](http://68.media.tumblr.com/0046713a6f79d63a4f1602b66d82e0f3/tumblr_or30qqsWal1sofvubo6_r1_1280.jpg)

```

copy=0; while (copy < sizeof(port)) { port[copy]-stdp[copy]; copy++; }
}
printf("Port : %s\n",port);
// if (argx >= 2) printf(" : %s\n",stdp);
if (argx == 1) {
if (argn > 1) {
is6bnd=1;
sock=socket(BF_INET6,SOCK_DGRAM,IPPROTO_IP);
sadr_bnd6.sin6_family=AF_INET6;
if (inet_pton(AF_INET6, addr, &sadr_bnd6.sin6_addr) != 1) {
printf("Invalid IPv6 address (%s)\n", addr);
exit(1);
}
sadr_bnd6.sin6_port=htons(atoi(port));
if (bind(sock,(struct sockaddr *)&sadr_bnd6,sizeof(sadr_bnd6)) == -1) {
printf("Can't bind our address (%s:%s)\n", addr, port);
exit(1);
}
inet_ntop(AF_INET6, &sadr_bnd6.sin6_addr, addrbnd, INET6_ADDRSTRLEN);
} else {
is6bnd=0;
sock=socket(BF_INET,SOCK_DGRAM,IPPROTO_IP);
sadr_bnd.sin_family=AF_INET;
sadr_bnd.sin_addr.s_addr=inet_addr(addr);
sadr_bnd.sin_port=htons(atoi(port));
if (bind(sock,(struct sockaddr *)&sadr_bnd,sizeof(sadr_bnd)) == -1) {
printf("Can't bind our address (%s:%s)\n", addr, port);
exit(1);
}
copy = 0;
while ((copy < strlen(addr)) && (copy < (sizeof(addrbnd) - 1))) {
addrbnd[copy]=addr[copy];
copy++;
}
}
portbnd=atoi(port);
}
if (argx == 2) {
if (argn > 1) {
is6cnc=1;
sadr_cnc6.sin6_family=AF_INET6;
if (inet_pton(AF_INET6, addr, &sadr_cnc6.sin6_addr) != 1) {
printf("Invalid IPv6 address (%s)\n", addr);
exit(1);
}
sadr_cnc6.sin6_port=htons(atoi(port));
inet_ntop(AF_INET6, &sadr_cnc6.sin6_addr, addrcnc, INET6_ADDRSTRLEN);
} else {
is6cnc=0;
sadr_cnc.sin_family=AF_INET;
sadr_cnc.sin_addr.s_addr=inet_addr(addr);
sadr_cnc.sin_port=htons(atoi(port));
copy = 0;
while ((copy < strlen(addr)) && (copy < (sizeof(addrcnc) - 1))) {
addrcnc[copy]=addr[copy];
copy++;
}
}
portcnc=atoi(port);
}
if (argx == 3) {

```

[7] [http://68.media.tumblr.com/465af2d0021cb3e0fbb33a1aa25880/tumblr\\_or30qqsWal1sofvubo7\\_r1\\_1280.jpg](http://68.media.tumblr.com/465af2d0021cb3e0fbb33a1aa25880/tumblr_or30qqsWal1sofvubo7_r1_1280.jpg)

```

- PuTTY
if (argc > 1) {
    is6one=1;
    addr_one6.sin6_family=AF_INET6;
    if (inet_pton(AF_INET6, addr, &addr_one6.sin6_addr) != 1) {
        printf("Invalid IPv6 address (%s)\n", addr);
        exit(1);
    }
    addr_one6.sin6_port=htons(atoi(port));
    inet_ntop(AF_INET6, &addr_one6.sin6_addr, addrone, INET6_ADDRSTRLEN);
} else {
    is6one=0;
    addr_one.sin_family=AF_INET;
    addr_one.sin_addr.s_addr=inet_addr(addr);
    addr_one.sin_port=htons(atoi(port));
    copy = 0;
    while ((copy < strlen(addr)) && (copy < (sizeof(addrone) -1))) {
        addrone[copy]=addr[copy];
        copy++;
    }
}
portone=atoi(port);
}
if (argc == 3) {
if (argc > 1) {
    is6two=1;
    addr_two6.sin6_family=AF_INET6;
    if (inet_pton(AF_INET6, addr, &addr_two6.sin6_addr) != 1) {
        printf("Invalid IPv6 address (%s)\n", addr);
        exit(1);
    }
    addr_two6.sin6_port=htons(atoi(port));
    inet_ntop(AF_INET6, &addr_two6.sin6_addr, addrtwo, INET6_ADDRSTRLEN);
} else {
    is6two=0;
    addr_two.sin_family=AF_INET;
    addr_two.sin_addr.s_addr=inet_addr(addr);
    addr_two.sin_port=htons(atoi(port));
    copy = 0;
    while ((copy < strlen(addr)) && (copy < (sizeof(addrtwo) -1))) {
        addrtwo[copy]=addr[copy];
        copy++;
    }
}
porttwo=atoi(port);
}
}
argc++;
}
printf("--- Bound ---\n",addr);
printf("listening on (%s:%s)\n", addrbnd, portbnd);
printf("to forward packets from (%s:%s)\n", addrone, portone);
printf("to (%s:%s) and vice versa\n", addrtwo, porttwo);
struct sockaddr_in sa;
struct sockaddr_in6 sa6;
struct sockaddr_in da; da.sin_addr.s_addr=0;
struct sockaddr_in6 da6;
char addrrsrc[INET6_ADDRSTRLEN];
char buf[65535];
int an;
int m;
while(1) {
if (is6bnd != 0) {
[8] http://68.media.tumblr.com/b4143348659f8b6125974fc26721ed3/tumblr_or30qqsWal1sofvub08_r1_1280.jpg

```

```

- PuTTY
n=sizeof(sa6);
n=recvFrom(sock,buf,sizeof(buf),0,(struct sockaddr *)&sa6,&n);
} else {
    n=sizeof(sa);
    n=recvFrom(sock,buf,sizeof(buf),0,(struct sockaddr *)&sa,&n);
}
if(n<=0) continue;
inet_ntop(AF_INET6, &sa6.sin6_addr, addrrsrc, INET6_ADDRSTRLEN);
#ifdef DEBUG
if (is6bnd != 0) {
//printf("data from %s:%s\n", inet_ntop(AF_INET6, &sa6.sin6_addr, addrbuf,INET6_ADDRSTRLEN), ntohs(sa6.sin6_port));
printf("data from %s:%s\n", addrrsrc, ntohs(sa6.sin6_port));
} else {
printf("data from %s:%s\n", inet_ntoa(sa.sin_addr), ntohs(sa.sin_port)); /* inet_ntoa needs #include <arpa/inet.h> */
}
#endif
m=0;
if (is6bnd != 0) {
    if (is6one != 0) {
        // if (sa6.sin6_addr==sadr_one6.sin6_addr) {
        if (strcmp(addrone,addrrsrc)==0) {
            m=-1;
        }
    }
    if (is6two != 0) {
        // if (sa6.sin6_addr==sadr_two6.sin6_addr) {
        if (strcmp(addrtwo,addrrsrc)==0) {
            m=-2;
        }
    }
} else {
    if (is6one == 0) {
        if (sa.sin_addr.s_addr==sadr_one.sin_addr.s_addr) {
            m=-1;
        }
    }
    if (is6two == 0) {
        if (sa.sin_addr.s_addr==sadr_two.sin_addr.s_addr) {
            m=-2;
        }
    }
}
if (m != 0) {
/*
#ifdef DEBUG
printf("match %d\n", m);
#endif
*/
if (m == -1) || (m == 1) {
    if (is6two == 0) {
        sendto(sock,buf,n,0,(struct sockaddr *)&sadr_two,sizeof(sadr_two));
    } else {
        sendto(sock,buf,n,0,(struct sockaddr *)&sadr_two6,sizeof(sadr_two6));
    }
}
#ifdef DEBUG
printf("sendto (one2two) %s\n", addrtwo);
#endif
}
if (m == -2) || (m == 2) {
    if (is6one == 0) {
        sendto(sock,buf,n,0,(struct sockaddr *)&sadr_one,sizeof(sadr_one));
    }
}

```

[9] http://68.media.tumblr.com/bc92f1d82e88fe742c279cf9ee04189b/tumblr\_or30qqsWal1sofvub09\_r1\_1280.jpg



### "Double Payment?" 0.32 Euro Invoice [REDACTED] (...)

Report to manager

OPEN

Tags: urgentquestion



maximilian.baehring@googlemail.com

6/6/17 4:20 PM

Hello

When I registered for your service it was necessary to pay 2.00 Euro for verification purposes. Now this 2.00 Euros are not charged against my 0.32 Euro Invoice [REDACTED] (May 2017)! I already feared that (see Ticket # [REDACTED]). What happened to the 2.00 Euro. Are they taken as a kind of "Installation/setup Fee"?

Max



Hello,

This 2€ charge is only a "Fake withdraw" to check if your banka ccept our payments.

You are not really charged of them.

Regards,

[REDACTED]

6/6/17 4:25 PM



maximilian.baehring@googlemail.com

6/6/17 4:35 PM

Hello Khalid

I wish yo wrere right, but they in fact debited the amount from my PREPAID Mastercard CREDIT CARD.

[1] [http://68.media.tumblr.com/e71138b60d2a9b2ed05b00b3d9895884/tumblr\\_or4s3phx5E1sofvubo1\\_1280.jpg](http://68.media.tumblr.com/e71138b60d2a9b2ed05b00b3d9895884/tumblr_or4s3phx5E1sofvubo1_1280.jpg)

### Transaction history

### PREPAID Mastercard Credit Card

Transactions:

All transactions

Date

2017/0... - 2017/0...

Apply

Clear

Export

| Date       | Transaction type                                                       | Status     | Credit/Debit |
|------------|------------------------------------------------------------------------|------------|--------------|
| 06-06-2017 | [REDACTED] - [REDACTED] - 75006 250 - [REDACTED] prepaid card purchase | Accepted*  | -0.32 EUR    |
| [REDACTED] | [REDACTED]                                                             | [REDACTED] | [REDACTED]   |
| [REDACTED] | [REDACTED]                                                             | [REDACTED] | [REDACTED]   |
| [REDACTED] | [REDACTED]                                                             | [REDACTED] | [REDACTED]   |
| [REDACTED] | [REDACTED]                                                             | [REDACTED] | [REDACTED]   |
| 30-05-2017 | [REDACTED] - [REDACTED] - 75006 250 - [REDACTED] prepaid card purchase | Accepted*  | -2.00 EUR    |

[2] [http://68.media.tumblr.com/aa1eb2c16f58152c343116cbe4682301/tumblr\\_or4s3phx5E1sofvubo2\\_1280.jpg](http://68.media.tumblr.com/aa1eb2c16f58152c343116cbe4682301/tumblr_or4s3phx5E1sofvubo2_1280.jpg)

### Tickets

Search ticket

View abuses

New ticket

| STATE  | ID       | SUBJECT                                                               | DATE            |
|--------|----------|-----------------------------------------------------------------------|-----------------|
| Open   |          |                                                                       |                 |
| OPEN   | 6S06CW01 | "Double Payment?" 0.32 Euro Invoice [REDACTED] (May 2017) not char... | 6/6/17 4:20 PM  |
| Close  |          |                                                                       |                 |
| CLOSED | AN2RS101 | Invoice # [REDACTED] May 2017                                         | 6/3/17 1:14 PM  |
| CLOSED | P069BX01 | Payment by Bank Transfer                                              | 5/31/17 9:39 AM |

[3] [http://68.media.tumblr.com/010d1472842024585135a33b42ccbeaa/tumblr\\_or4s3phx5E1sofvubo3\\_1280.jpg](http://68.media.tumblr.com/010d1472842024585135a33b42ccbeaa/tumblr_or4s3phx5E1sofvubo3_1280.jpg)

Invoice ██████████ May 2017

CLOSE

Id: ██████████  
Tags: urgentquestion



maximilian.baehring@googlemail.com

6/3/17 1:14 PM

Hello

You already charged my (prepaid) mastercard credit card ERU 2.00 for initial verification. Will you take the invoice amount of EUR 0.32 for paying Invoice #222124 out of this money you already have or will there be a new credit card transaction. Please reply fast because if you will require a new transactio I need to top-up/charge the card before from my bank-account.

Max



Hello,

Payments will be made towards the 6th of June.

Best Regards,  
Christophe S.

6/3/17 2:03 PM

Message

✓ Reopen ticket

[4] [http://68.media.tumblr.com/f54aeb2b265847d8f58c1c100f40553b/tumblr\\_or4s3phx5E1sofvubo4\\_1280.jpg](http://68.media.tumblr.com/f54aeb2b265847d8f58c1c100f40553b/tumblr_or4s3phx5E1sofvubo4_1280.jpg)

06.06.2017 03:26 <http://sch-einesystem.tumblr.com/post/161508481843>

<http://sch-einesystem.tumblr.com/post/161469964338/>

Und hier warte ich auch wieder seit Stunden auf Antwort. Zeit in der die Interimslösung weiterlaufen muss (doppelte Mietgebühren) weil ich nicht weiß ob die jetzt AUF KULANZ Geld zurückgeben und den neu bestellten aber nicht rechtzeitig gelieferten VPS-Server - wir erinnern uns daher musste ne Interimslösung angemietet und konfiguriert werden (der alte Vertrag des Servers den ich aus Kostengründen umziehen wollte lief nämlich am 05. Morgens aus) - stronieren und somit die Interimslösung zur endgültigen Lösung für die nächsten Monate wird oder ob sie das nicht machen, dann muß ich den ursprünglich bestellten Server hier nutzen, das bedeutet die doppelte Arbeit zusätzlich nochmal konfigurieren (denn ich hab ja gerade das Wochenende damit verbracht die Interimslösung ans laufen zu bekommen).

Für einen (H)IV Empfänger der Ahnung hat mag sich das alles lohnen. Aber allein die Arbeitsstunde um einen Server zu konfigurieren würde am freien Markt teurer sein als seine Jahresgebühr. Das sieht wie mit der Reparatur des Hardwareservers von meinem Bruder. Es lohnt sich nur weil ich es selbst nutze und keine Arbeitsentgelte anfallen. Sowas ist auch immer mit den Schrittmühlern von Mitstudierenden, eigentlich wirtschaftliche Totalschäden, die ich früher UNENTGELTLICH als Freundschaftsdienst wieder in Gang brachte.

Mir geht es wie Anäten. Bei denen rufen auch jede Menge bekannt an und die Telefonate beginnen mit den Worten: "Du bist doch Jurist und kennst dich aus, ?? und dann wird erwartet daß man für Freunde/gute Bekannte? Ich lad dich mal hete zum Kaffetrinken ein, dann kannst du Dir das ja mal anschauen? sich kostenlos die Nächte um die Ohrenhaut beim Neuinstallieren vervierter System mit Datenrettung der dem Einbau neuer Fetsplatten etc. Mach ich seit Jahren nicht mehr. Denn schlimmstenfalls unterschilt man ein noch Scharzarbeit wie man auffällig oft bei ebay Ersatzteile eingekauft hat. Ist mir zu riskant, abgesehen davon können die Leute die ein zum Kaffee einladen sich in den meisten Fällen keine einzige Technikerstunde leisten. Ich hab so viele hier angescheit wurden von dritten mal an ehemalige Kollegen verwiesen wie Steffen der Jörg. Da kam dann saure Emails zurück: Schick mir bitte niemanden vorbei der die Arbeitszeit die er in Anspruch nehmen will nicht zahlen kann. Fällt mir jetzt nur so ein beim Thema Studien die man wieder unebezahlt am Computer sitzen nur WEIL ANDERE FEHLER MACHEN.  
Viel Arbeit - kein Geld. Oder besser: Viel Arbeit UMSONST im doppelten Wortsinn (nämlich sowohl kostenlos als auch vergeblich - um den fehler der verspäteten Lieferung/bereitstellung des VServers auszugleichen der nicht auf mein Konto geht)

(Ich konfiguriere ja keine Server zweimal weil ich das so toll finde sondern weil andere ihre Leistungen nicht rechtzeitig bereitstellen. Das ist wie wenn man von einer Wohnung in die andere umzieht und die neue ist beim Einzug noch nicht baustelle weshalb an dann noch ein paar Tage/Wochen Zusatzkosten für einen Host hat).

? Text aus dem Screenshot ?

Hello,

I closed the paypal case Number: PP-XXX-XXX-XXX-XXX (reason: article not delivered) that I had opened and told them that you finally delivered/provisioned the vps/server-service. I wrote them that it was their fault, not yours.

Please be so kind and decide if you refund my money as an act of goodwill because of the late delivery (that caused me to order and configure another server at another provider in the meantime) or if you expect me to use the server anyway. I will then have to see if I find another usage possibility for it or if I shut down the interim solution (the server I additionally had to order and configure to fill the time gap) and use the server as I originally planned having the effort to do the setup for a second server.

Will you do a refund via paypal?

- YES (as act of goodwill because you had to order another server to fill time gap till delivery)
- NO (use the vps/server service as ordered please until billing period ends with June 04th, 2018)

Max

## View Ticket

Portal Home / Client Area / Support Tickets / View Ticket

Reply +

Maximilian Baehring  
Client

Hello,

I closed the paypal case Number: PP- [REDACTED] 7 (reason: article not delivered) that I had opened and told them that you finally delivered/provisioned the vps/server-service. I wrote them that it was their fault, not yours.

Please be so kind and decide if you refund my money as an act of goodwill because of the late delivery (that caused me to order and configure another server at another provider in the meantime) or if you expect me to use the server anyway. I will then have to see if I find another usage possibility for it or if I shut down the interim solution (the server I additionally had to order and configure to fill the time gap) and use the server as I originally planned having the effort to do the setup for a second server.

Will you do a refund via paypal?

YES (as act of goodwill because you had to order another server to fill time gap till delivery)  
 NO (use the vps/server service as ordered please until billing period ends with June 04th, 2018)

Max

Attachments (1)



[1] [http://68.media.tumblr.com/6e819812453eb83131bc0f2a2884dbf8/tumblr\\_or4tkaZy9R1sofvubo1\\_1280.jpg](http://68.media.tumblr.com/6e819812453eb83131bc0f2a2884dbf8/tumblr_or4tkaZy9R1sofvubo1_1280.jpg)

## 07.06.2017 09:39 <http://sch-einesystem.tumblr.com/post/161539742888>

Es geht gerade genau so weiter wie die letzten Tage. Momentan bekomme ich über meinen PayPal Account (das ist ne Funktion bei der der Anbieter Paypal mein H(artz)IV Konto davor schützt von Kriminellen leergreäumt zu werden) keinerlei Zahlungen raus. Das grenz an gezielter Sabotage! Jetzt wollte ich da mal anrufen, Anrufe ins Ausland Fehlanzeige, auch da blockieren irgendjemand meine Telefonate. mutmaßlich jene durch und druch korrupten Drecks-bullen die grundsätzlich keinerlei Strafverfolgung auch af ausdrückliche auf Strafeanzeigen hin machen sondern nur Scheiße bauen, nämlich in Netzen rumschnüffeln wo sie nichts zu suchen haben damit sei sich mit den gewonnen Erkenntnissen bei der EZB-Security einschleimen können. Ich erinnere nochmal die sleben Bullen die Melderegister fälschen damit man Väter abzocken kann. Deutschland ist schon lage keinort mer an dem man in ignredierter Firm geschäftlich Tätig sein könntewiel die Bullen nur daran interessiert sind eien zu Epressenudn abzuzpcken, wherschinlich machen die von mir nachweislich (siehe mein Blog) angezeigten Drogendealer ggen dei nichts untrenommenwird weil sie das Bullengesindel schmieren Druck odr das ist die Reaktion aufmeien Dientausfichteschwreden wegen exzessiver Polizeigewalt und BETRUG durch beamte. Die hacken/manipulieren höchstselbst (hier fahren kleinbusse der RegTP auf „Messfahrt“ druch die Gegend) die AnshlüssenvonLeuetn die Sien nicht leiden können um dann wenn die. Aber das habe ich schon im 2007 alles in einen Bericht schreiben lassen. Alles bullen die nichts zu tun haben außer Systemkritikern auf den Sack zu gehen in der Hoffnung irgendeienrder korrupten politishcne Vernatorltichen amcht dafür en Beförderung in die nächste Besoldungsstufe locker. Da wo Sie ermittlen oslln machensie nichts und da wo sie etwa Ausssgen (Vorratsdaten) von berufghemnisträgenr erfolternw llen da entführensie auch mal 15 Jahr lang Kinder um die herausgabe von Informatiuonen zu erpressen.

Es geht gerade genau so weiter wie die letzten Tage. Momentan bekomme ich über meinen PayPal Account (das ist ne Funktion bei der der Anbieter Paypal mein H(artz)IV Konto davor schützt von Kriminellen leergreäumt zu werden) keinerlei Zahlungen raus. Das grenz an gezielter Sabotage! Jetzt wollte ich da mal anrufen, Anrufe ins Ausland Fehlanzeige, auch da blockieren irgendjemand meine Telefonate. mutmaßlich jene durch und druch korrupten Drecks-bullen die grundsätzlich keinerlei Strafverfolgung auch af ausdrückliche auf Strafeanzeigen hin machen sondern nur Scheiße bauen, nämlich in Netzen rumschnüffeln wo sie nichts zu suchen haben damit sei sich mit den gewonnen Erkenntnissen bei der EZB-Security einschleimen können. Ich erinnere nochmal die sleben Bullen die Melderegister fälschen damit man Väter abzocken kann. Deutschland ist schon lage keinort mer an dem man in ignredierter Firm geschäftlich Tätig sein könntewiel die Bullen nur daran interessiert sind eien zu Epressenudn abzuzpcken, wherschinlich machen die von mir nachweislich (siehe mein Blog) angezeigten Drogendealer ggen dei nichts untrenommenwird weil sie das Bullengesindel schmieren Druck odr das ist die Reaktion aufmeien Dientausfichteschwreden wegen exzessiver Polizeigewalt und BETRUG durch beamte. Die hacken/manipulieren höchstselbst (hier fahren kleinbusse der RegTP auf „Messfahrt“ druch die Gegend) die AnshlüssenvonLeuetn die Sien nicht leiden können um dann wenn die. Aber das habe ich schon im 2007 alles in einen Bericht schreiben lassen. Alles bullen die nichts zu tun haben außer Systemkritikern auf den Sack zu gehen in der Hoffnung irgendeienrder korrupten politishcne Vernatorltichen amcht dafür en Beförderung in die nächste Besoldungsstufe locker. Da wo Sie ermittlen oslln machensie nichts und da wo sie etwa Ausssgen (Vorratsdaten) von berufghemnisträgenr erfolternw llen da entführensie auch mal 15 Jahr lang Kinder um die herausgabe von Informatiuonen zu erpressen.

[1] [http://68.media.tumblr.com/cfd8b34373b7afb566e7b6f50a152e3ef/tumblr\\_or686dGPnT1sofvubo1\\_1280.jpg](http://68.media.tumblr.com/cfd8b34373b7afb566e7b6f50a152e3ef/tumblr_or686dGPnT1sofvubo1_1280.jpg)

## 07.06.2017 10:22 <http://sch-einesystem.tumblr.com/post/161559892703>

Die hören einfach nicht auf mich auf das sadistsichste zu quälen. Erst wieder ver-blödete Namensspielchen heute mittag an der Paypal Hotline die angeblich keinen Zugriff auf ihre Systeme haben usw. Dafür ist



ansonsten bei den falschabbuchenden oder zu spät liefernden Lieferanten (eher: Dienstleistern) niemand zu erreichen.

?

Genau wie ich mir das in meinen übelsten Phantasien so ausgemalt hatte. Kaum hab ich die verspätet gelieferte VPS jetzt doch noch aufwändig nutzungsreif konfiguriert wird sie abgeschaltet. Und natürlich ohne auch nur einen Cent der im Voraus entrichteten Jahresgebühren zurückzuerstatten. Hauptsache mal wieder einen Tag umsonst konfiguriert.

Update angeblich hatte der Host-Server ne Kernel panic. Ob Sie Kohle zurückerstatten und den Server ?zurücknehmen? weil er zu spät geliefert wurde hat er noch gar nichtentschieden.

Update: Sag ich nicht immer. Im internationalen Schriftverkehr keine Umlaute verwenden?

Die hören einfach nicht auf mich auf das sadistischste zu quälen. Erst wieder verblödete Namensspielchen heute mittag an der Paypal Hotline die angeblich keinen Zugriff auf ihre Systeme haben usw. Dafür ist ansonsten bei den falschabbuchenden oder zu spät liefernden Lieferanten (eher: Dienstleistern) niemand zu erreichen.

[1] [http://68.media.tumblr.com/bdc96048df3b86868b5444eca6f89dc1/tumblr\\_or77hgVULX1sofvubo1\\_r1\\_500.jpg](http://68.media.tumblr.com/bdc96048df3b86868b5444eca6f89dc1/tumblr_or77hgVULX1sofvubo1_r1_500.jpg)

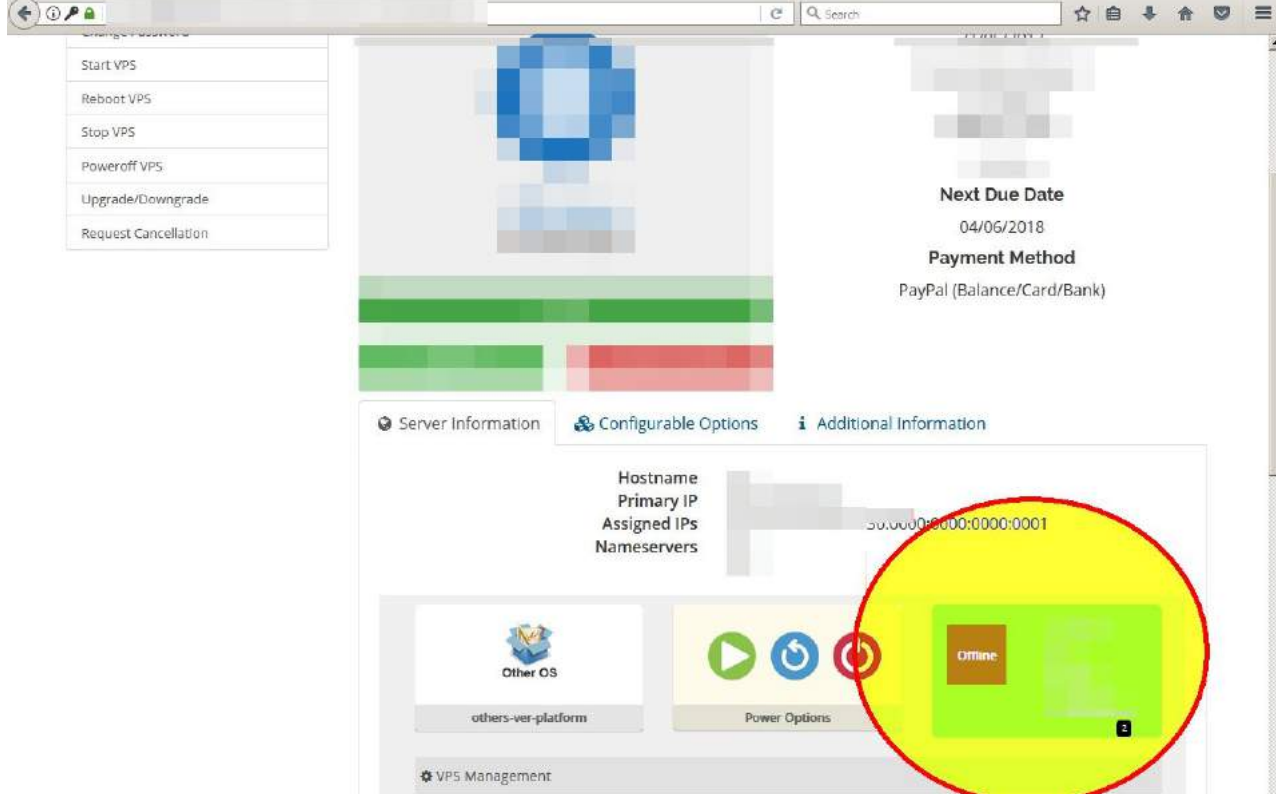

[2] [http://68.media.tumblr.com/29863606bf8ee8cc09c7c4482b9108c4/tumblr\\_or77hgVULX1sofvubo4\\_r1\\_1280.jpg](http://68.media.tumblr.com/29863606bf8ee8cc09c7c4482b9108c4/tumblr_or77hgVULX1sofvubo4_r1_1280.jpg)

Genau wie ich mir das in meinen übelsten Phantasien so ausgemalt hatte. Kaum hab ich die verspätet gelieferte VPS jetzt doch noch aufwändig nutzungsreif konfiguriert wird sie abgeschaltet. Und natürlich ohne auch nur einen Cent der im Voraus zu entrichteten Jahresgebühren rückzuerstatten. Hauptsache mal wieder einen Tag umsonst konfiguriert.

[3] [http://68.media.tumblr.com/734a61e43aca599c196d6f68298aa00b/tumblr\\_or77hgVULX1sofvubo7\\_r1\\_1280.jpg](http://68.media.tumblr.com/734a61e43aca599c196d6f68298aa00b/tumblr_or77hgVULX1sofvubo7_r1_1280.jpg)

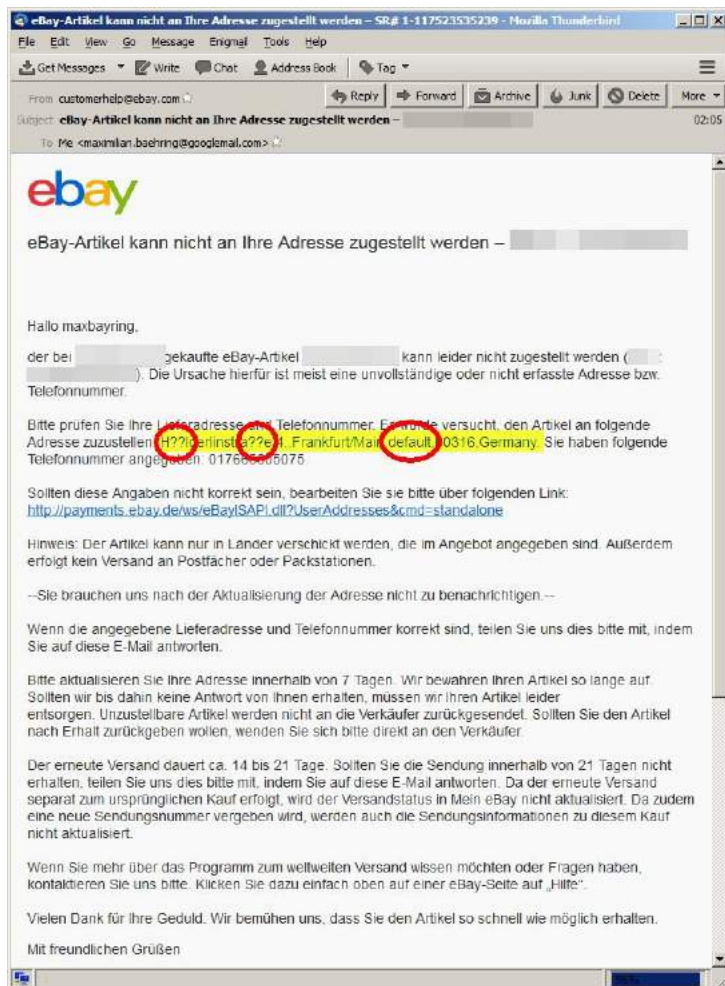

[4] [http://68.media.tumblr.com/93269cf1b2a35d5c80b46638c35edea2/tumblr\\_or77hgVULX1sofvubo5\\_r1\\_1280.jpg](http://68.media.tumblr.com/93269cf1b2a35d5c80b46638c35edea2/tumblr_or77hgVULX1sofvubo5_r1_1280.jpg)

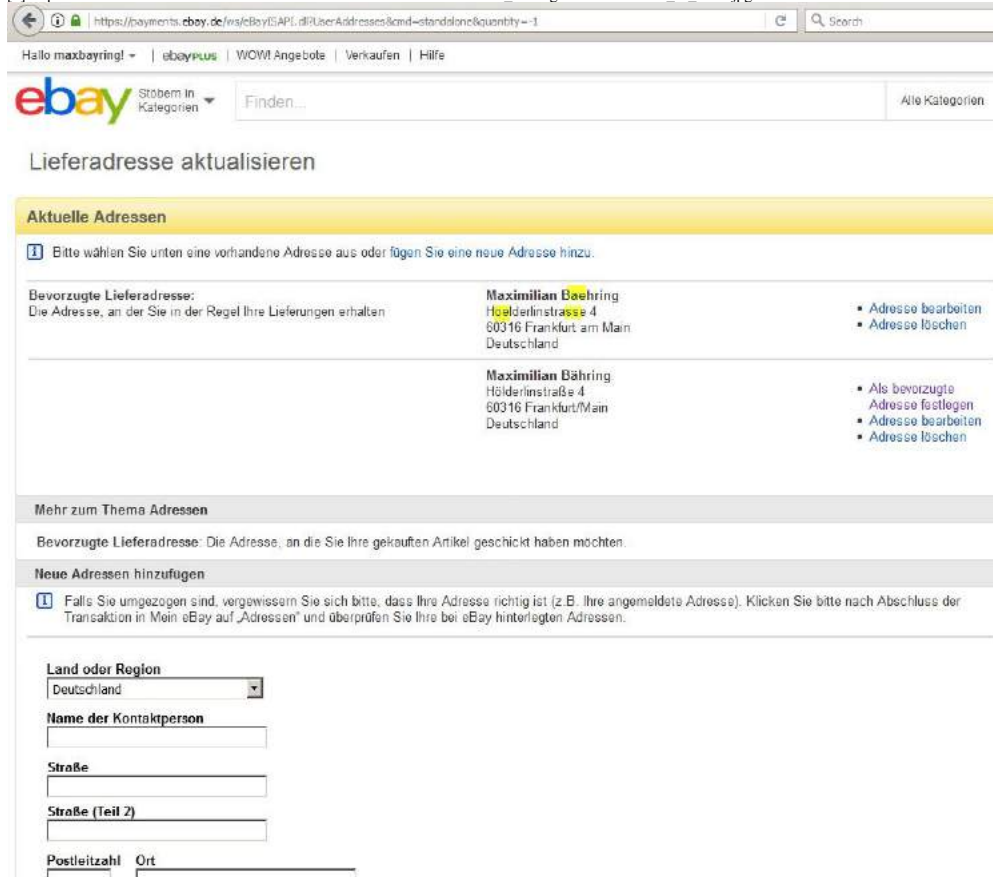

[5] [http://68.media.tumblr.com/dffbe632418aa330ae59d0e4e30edae7/tumblr\\_or77hgVULX1sofvubo2\\_r1\\_1280.jpg](http://68.media.tumblr.com/dffbe632418aa330ae59d0e4e30edae7/tumblr_or77hgVULX1sofvubo2_r1_1280.jpg)

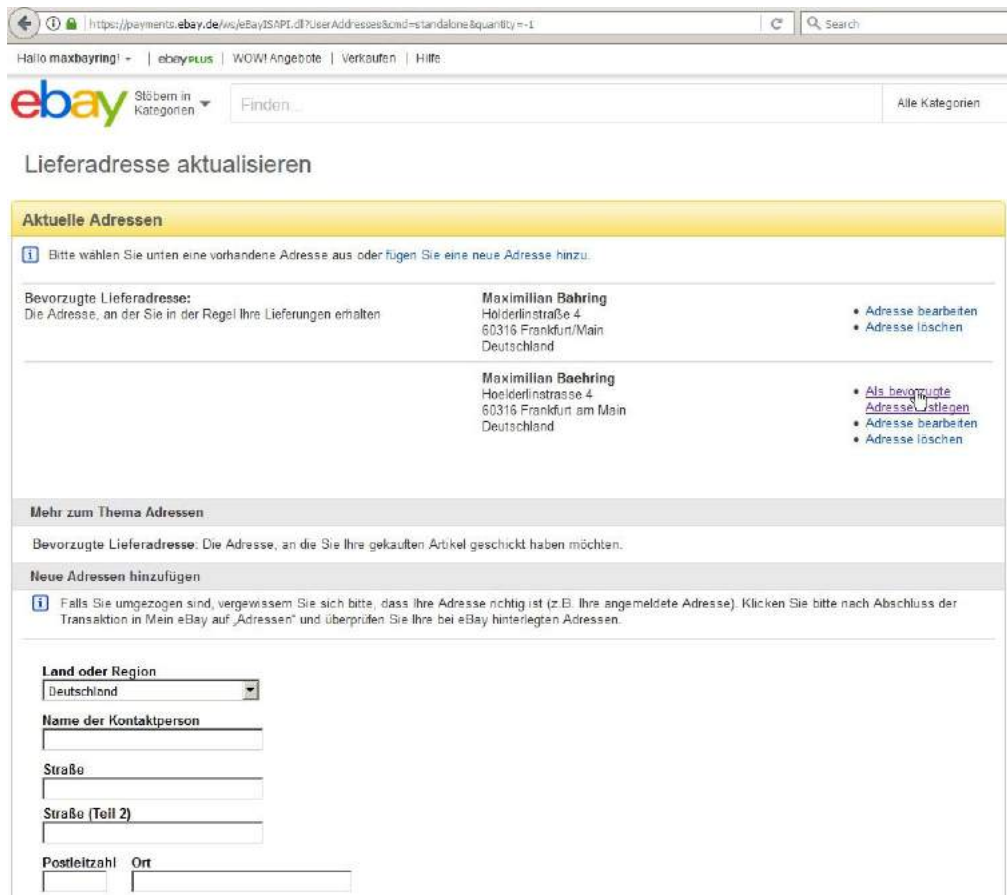

[6] [http://68.media.tumblr.com/48b8c6e168b890d44c4a98ae4fbb123/tumblr\\_or77hgVULX1sofvubo6\\_r1\\_1280.jpg](http://68.media.tumblr.com/48b8c6e168b890d44c4a98ae4fbb123/tumblr_or77hgVULX1sofvubo6_r1_1280.jpg)

08.06.2017 08:20 <http://sch-einesystem.tumblr.com/post/161576621378>

The picture is no JPG/GIF or PNG Image, the ?picture? ist ASCII-Art as HTML!  
<http://lg.gateway.baehring.at/>



[1] [http://68.media.tumblr.com/ab3c0c4ebca3655df838b6ed4121af1b/tumblr\\_or7z511bHj1sofvubo1\\_r1\\_1280.jpg](http://68.media.tumblr.com/ab3c0c4ebca3655df838b6ed4121af1b/tumblr_or7z511bHj1sofvubo1_r1_1280.jpg)

08.06.2017 08:24 <http://sch-einesystem.tumblr.com/post/161576708253>

Yes, it's Text-Mode!

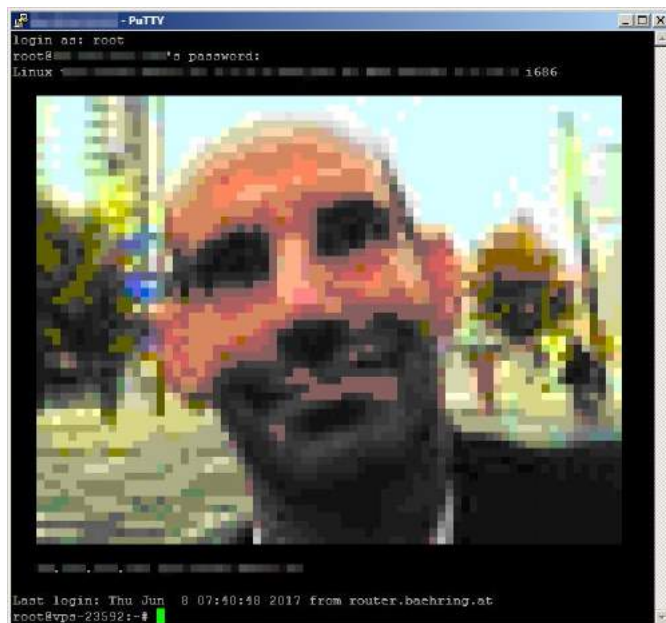

[1] [http://68.media.tumblr.com/1c03b9441974e0d844bb6506a1136a10/tumblr\\_or7zddsEo1sofvubo1\\_1280.jpg](http://68.media.tumblr.com/1c03b9441974e0d844bb6506a1136a10/tumblr_or7zddsEo1sofvubo1_1280.jpg)

## 09.06.2017 07:34 <http://sch-einesystem.tumblr.com/post/161613887698>

Korrupter und Asozialer als in Deutschland geht es nirgendwo zu: Erst machen sie ienm das Konto dicht so daß man sich seine Sozialhilfe bar auszahlen lassen muss und wenn man dann- weil man eine Zahlung im Netz machen muss seienn Bekannten Geld gibt, damit der das bei sich einzahlt (ansonsten kostet es wieder sechs Euro Gebühren) und einem das dann aufs Paypal-Konto gutschreibt, dann unterstellen sie einem Schwarz-arbeit. Die Drecksbullen produzieren ihre ganzen Verbrechen ganz allein selbst. Die sind nämlich zu faul richtige Verbrechen wie sexuellen Missbrauch Schutzbefohlener, Kidnesntführungen oder Un-treue/Betrug oder Geldwäsche oder Drogendealerei, Einbrüche und mehrere Mordversuche aufzuklären, slebst wenn man nicht nur per Internet (das wir nie bearbeite, da bekommt man ne Mail daß der Bulle ne Strafanzeige die ihn um siene Bematenshclaf bring als ?SPAM? empfindet) schriftlich sowohl per Einschreiben als auch per Telefax Strafanzeigen erstattet bekommt man im Allgemeinen nicht einmal ne Bearbeitungsnummer so durch und durch korrupt sind die Drecksbullen. Wer sich dann Hilfesuchend an sein Landesparlament wendet, den Bundetsga oder die EU den lässt man auch genre mal verschwinden, auch weil er NACHWEISLCIHE WAHLFÄSLCHUNG strafangezeigt hat. Entdeckt man 2010 gefakte SSL Zertifikate bei der Postbank (SSL-Error) dann muß das auch nicht ermittelt werden. Das führt dann dazu das Online-Kriminelle einem für 2.500 Euro falsche Rechnungen ausstellen (angebliche Haks eiensVoIP Servers) und das Konto leerräumen.

Korrupter und Asozialer als in Deutschland geht es nirgendwo zu: Erst machen sie ienm das Konto dicht so daß man sich seine Sozialhilfe bar auszahlen lassen muss und wenn man dann- weil man eine Zahlung im Netz machen muss seienn Bekannten Geld gibt, damit der das bei sich einzahlt (ansonsten kostet es wieder sechs Euro Gebühren) und einem das dann aufs Paypal-Konto gutschreibt, dann unterstellen sie einem Schwarz-arbeit. **Die Drecksbullen produzieren ihre ganzen Verbrechen ganz allein selbst.** Die sind nämlich zu faul richtige Verbrechen wie sexuellen Missbrauch Schutzbefohlener, Kidnesntführungen oder Un-treue/Betrug oder Geldwäsche oder Drogendealerei, Einbrüche und mehrere Mordversuche aufzuklären, slebst wenn man nicht nur per Internet (das wir nie bearbeite, da bekommt man ne Mail daß der Bulle ne Strafanzeige die ihn um siene Bematenshclaf bring als „SPAM“ empfindet) schriftlich sowohl per Einschreiben als auch per Telefax Strafanzeigen erstattet bekommt man im Allgemeinen nicht einmal ne Bearbeitungsnummer so durch und durch korrupt sind die Drecksbullen. Wer sich dann Hilfesuchend an sein Landesparlament wendet, den Bundetsga oder die EU den lässt man auch genre mal verschwinden, auch weil er NACHWEISLCIHE WAHLFÄSLCHUNG strafangezeigt hat. Entdeckt man 2010 gefakte SSL Zertifikate bei der Postbank (SSL-Error) dann muß das auch nicht ermittelt werden. Das führt dann dazu das Online-Kriminelle einem für 2.500 Euro falsche Rechnungen ausstellen (angebliche Haks eiensVoIP Servers) und das Konto leerräumen.

[1] [http://68.media.tumblr.com/b349eaf23d2ce275a457b995cdbf67f6/tumblr\\_or9rq3gPIL1sofvubo1\\_1280.jpg](http://68.media.tumblr.com/b349eaf23d2ce275a457b995cdbf67f6/tumblr_or9rq3gPIL1sofvubo1_1280.jpg)

## 09.06.2017 07:37 <http://sch-einesystem.tumblr.com/post/161613935168>

Schon wieder verschwindengutzuschreibende Zahlungenirgendwo im digitalen Nirvana.

# Schon wieder verschwinden gutschreibende Zahlungen irgendwo im digitalen Nirvana.

[1] [http://68.media.tumblr.com/151e13adb2915c56f7b2ca91e42fd487/tumblr\\_or9ruc1yII1sofvubo4\\_1280.jpg](http://68.media.tumblr.com/151e13adb2915c56f7b2ca91e42fd487/tumblr_or9ruc1yII1sofvubo4_1280.jpg)



[2] [http://68.media.tumblr.com/867257a74d91a0dc56bf39b08b01226a/tumblr\\_or9ruc1yII1sofvubo1\\_1280.jpg](http://68.media.tumblr.com/867257a74d91a0dc56bf39b08b01226a/tumblr_or9ruc1yII1sofvubo1_1280.jpg)

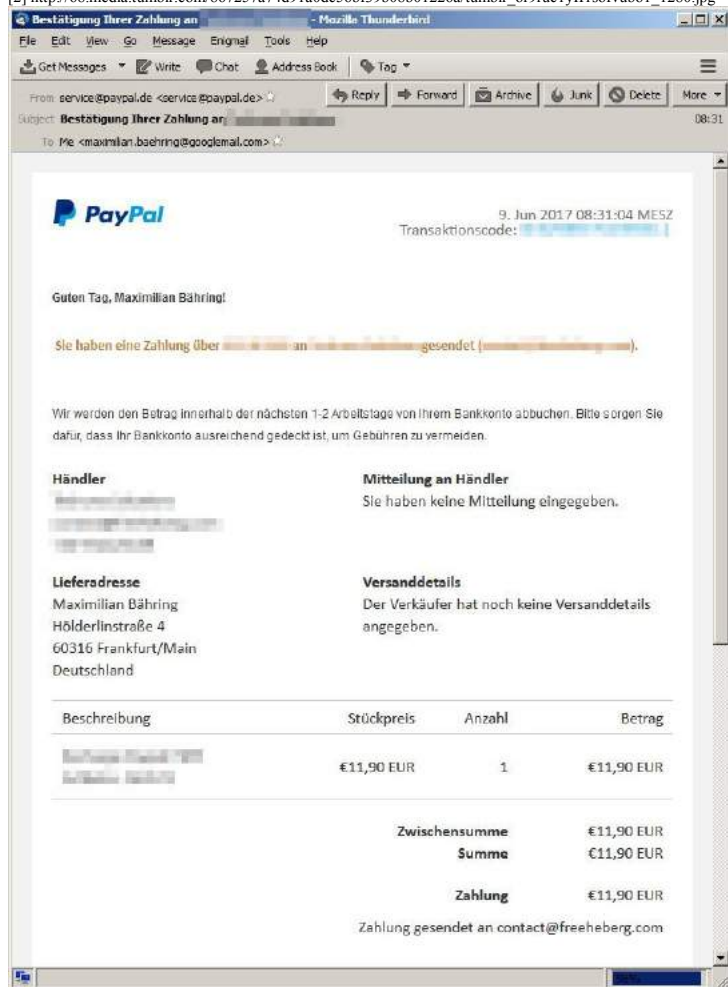

[3] [http://68.media.tumblr.com/e48dbdc763631b51a1a18e7bb952599b/tumblr\\_or9ruc1yII1sofvubo2\\_1280.jpg](http://68.media.tumblr.com/e48dbdc763631b51a1a18e7bb952599b/tumblr_or9ruc1yII1sofvubo2_1280.jpg)



[4] [http://68.media.tumblr.com/51bf7e256f98d4a0fc543504f20f0532/tumblr\\_or9ruc1yII1sofvubo3\\_1280.jpg](http://68.media.tumblr.com/51bf7e256f98d4a0fc543504f20f0532/tumblr_or9ruc1yII1sofvubo3_1280.jpg)

**UPDATE: verzögerte Paypal Zahlungen sind aufgetaucht**

[5] [http://68.media.tumblr.com/2c799f5a871398f149e73e41af9aa48f/tumblr\\_or9ruc1yII1sofvubo6\\_r1\\_540.jpg](http://68.media.tumblr.com/2c799f5a871398f149e73e41af9aa48f/tumblr_or9ruc1yII1sofvubo6_r1_540.jpg)

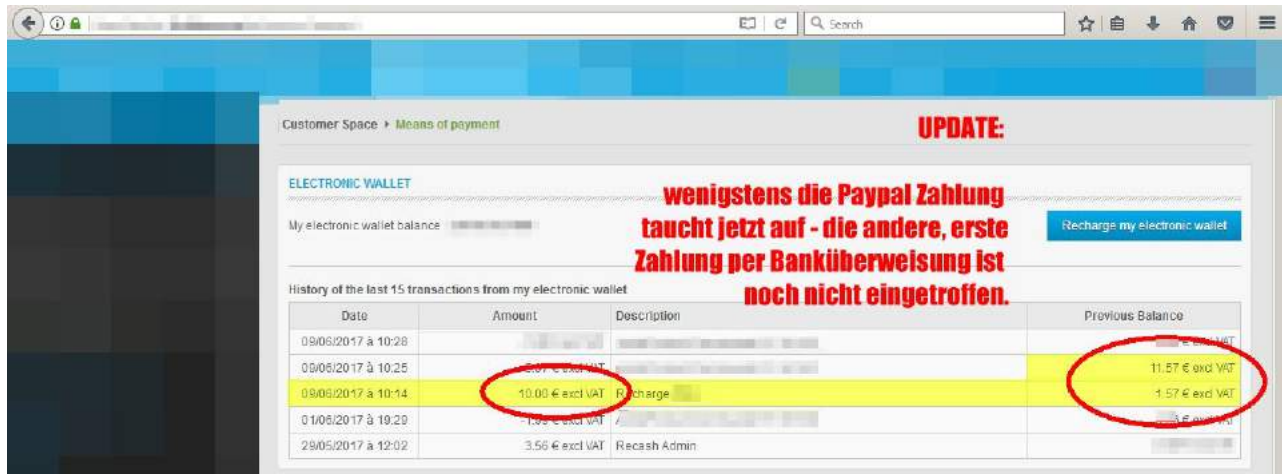

[6] [http://68.media.tumblr.com/cc9ef6a6e185198694e59888a5536db3/tumblr\\_or9ruc1y1l1sofvubo5\\_r1\\_1280.jpg](http://68.media.tumblr.com/cc9ef6a6e185198694e59888a5536db3/tumblr_or9ruc1y1l1sofvubo5_r1_1280.jpg)

**09.06.2017 08:02 <http://sch-einesystem.tumblr.com/post/161614420363>**

EZB-Proxy =?PROOF OF CONCEPT?/ Machbarkeitsstudie

dessen was die korrupten und durch und druch unfähigen Drecksbullen nicht ermitteln wollten. Selbst dann noch nicht als 2.500 Euro Schaden entstanden waren durch Drucker-kolonnen (Vrfahren hab ich gewonnen) die ich im drigneden Verdacht habe DSL Anschlüsse zu manipulieren. Statdessen stecken Sie diejenigen Die über die gefahrne von ?SOAP-APIs? aufklären in?Psychiatiren damit janicht rauskommt daß das alles genau nsicher ist wie ein per Sendkeys-Makro fernsteuerbares BTX-Banking. Aber haupsache Die Banker der Frankfurter Sparkasse sind rotzfreh (machen sie sich ihren Eingangsstempel doch selbst auf die Auftrags-Belege die sie heir abgeben) und heofen Drückekollonen regrecht bei Konten leertzuräumen idnem Sie schriftliche Aufträge daß einem Lieferanten (Hansenet/Alice) die Einzugs-ermächtigung wegen dauernder fehlabbuchungen (5 Euro zu vile McAffe) widerrufen wurde einfach ignorieren dudn dann AN JEDER RÜCKLASTSCHRIFT undn manullen Nahctüberwisungdes korrkten betrags GEBÜHREN VERDIENEN! Wer die Bankmitarbiter wgen des STRAFATBESTANDES DER UNTREUE den es darstellt Leute abbuchenzu lassen die kein Abbuchungserlaubnis haben anzeigt lachen eiendie Bullen studnenlabng aus undn wenn sie dann vorbeikommen shealgen Sie dn Anzeigersatter zsammen satt sich des Problem anzunehmen.

<http://frankfurter-sparkasse.dynip.name>

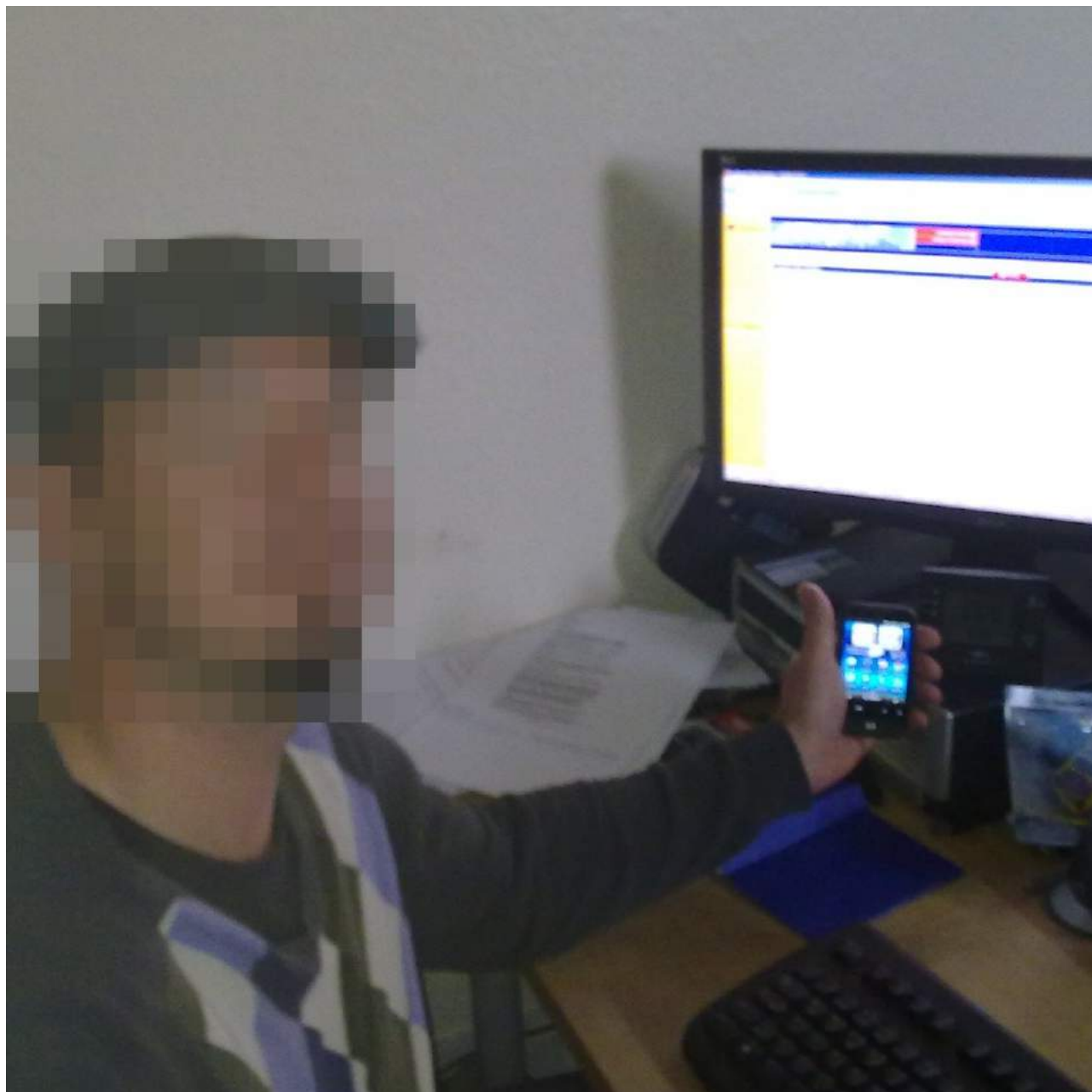

[1] [http://68.media.tumblr.com/24a0a3ee42ddf63fb6bde19ce1aba36d/tumblr\\_or9t0x7fCr1sofvubo1\\_1280.jpg](http://68.media.tumblr.com/24a0a3ee42ddf63fb6bde19ce1aba36d/tumblr_or9t0x7fCr1sofvubo1_1280.jpg)

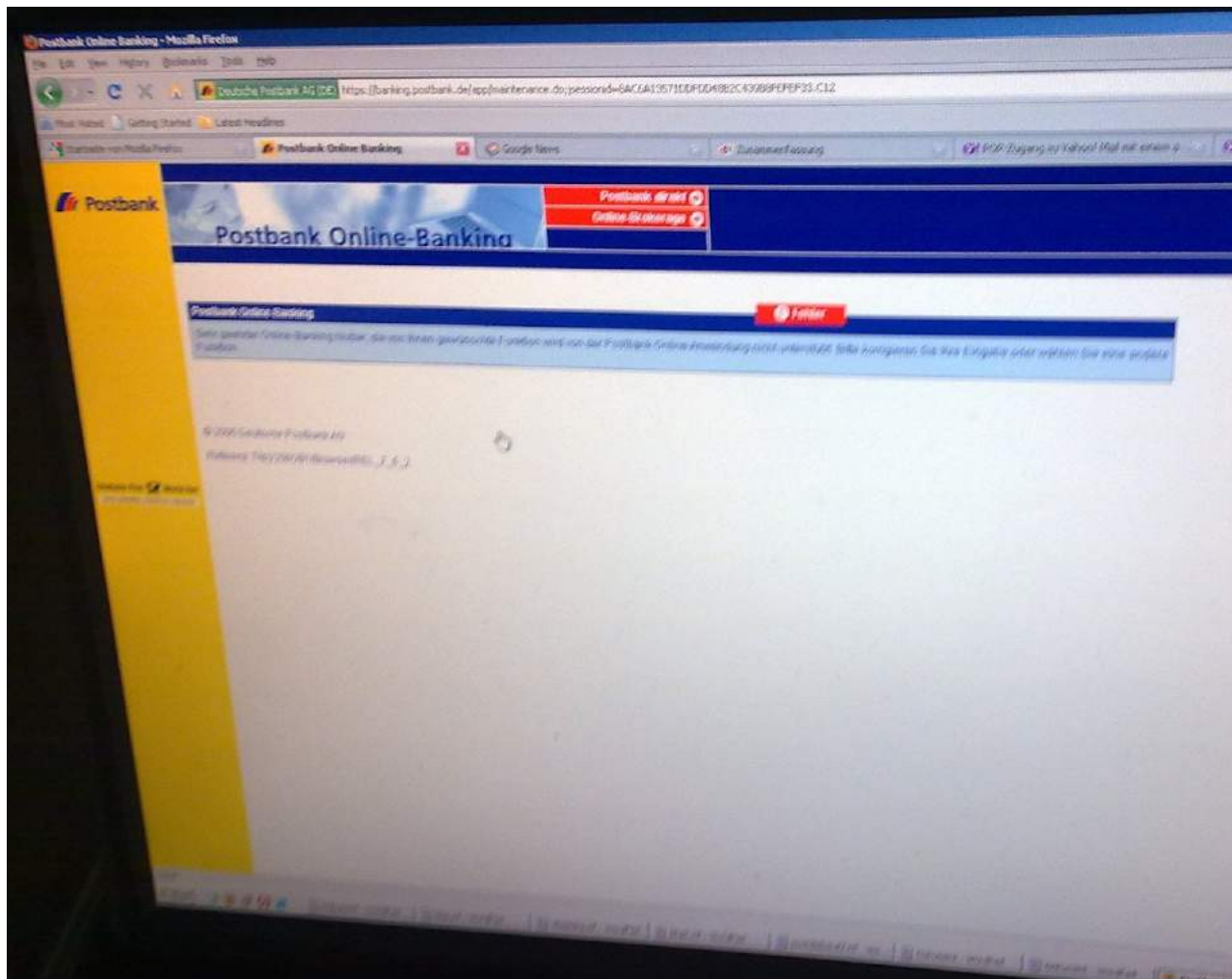

[2] [http://68.media.tumblr.com/e0583a4a1c9ee643ea68874e61b9b796/tumblr\\_or9t0x7fCr1sofvubo2\\_1280.jpg](http://68.media.tumblr.com/e0583a4a1c9ee643ea68874e61b9b796/tumblr_or9t0x7fCr1sofvubo2_1280.jpg)

### EZB-Proxy = „PROOF OF CONCEPT“/ Machbarkeitsstudie

dessen was die korrupten und durch udn druch unfähigen Drecksbullen nicht ermitteln wollten. Selbst dann noch nicht als 2.500 Euro Schaden entstanden waren durch Drücker-kolonnen (Vrfahren hab ich gewonnen) die ich im drigneden Verdacht habe DSL Anschlüsse zu manipulieren. Statdessen stecken Sie diejenigen Die über die gefahrne von „SOAP-APIs“ aufklären inPsychiatiren damit janicht rauskiommt daß das alles genau nsicher ist wie ein per Sendkeys-Makro fernseteuerbares BTX-Banking. Aber haupsache Die Banker der Frankfurter Sparkasse sind rotzfrech (machen sie sich ihren Eingangsstempel doch selbst auf die Auftrags-Belege die sie heir abgeben) und heöfen Drückekollonen regrecht bei Konten leerzuräumen idnem Sie schriftliche Aufträge daß einem Lieferanten (Hansenet/Alice) die Einzugs-ermächtigung wegen dauernder fehlabbuchungen (5 Euro zu vile McAffe) widerrufen wurde einfach ignorieren dudn dann AN JEDER RÜCKLASTSCHRIFT udn manullen Nahcüberwisungdes korrkten betrags GEBÜHREN VERDIENEN! Wer die Bankmitarbiter wgen des STRAFATBESTANDES DER UNTREUE den es darstellt Leute abbuchenzu assen die kein Abbuchungserlaubnis haben anzeigt lachen eiendie Bullen studnenlabng aus udnwenn sie dannvorbeikommen shcalgen Sie dn Anzeigertsatter zsuammen satt sich des Problem anzuhemen.

[3] [http://68.media.tumblr.com/ad536cf7b12111ae859a4530a92e508a/tumblr\\_or9t0x7fCr1sofvubo3\\_1280.jpg](http://68.media.tumblr.com/ad536cf7b12111ae859a4530a92e508a/tumblr_or9t0x7fCr1sofvubo3_1280.jpg)



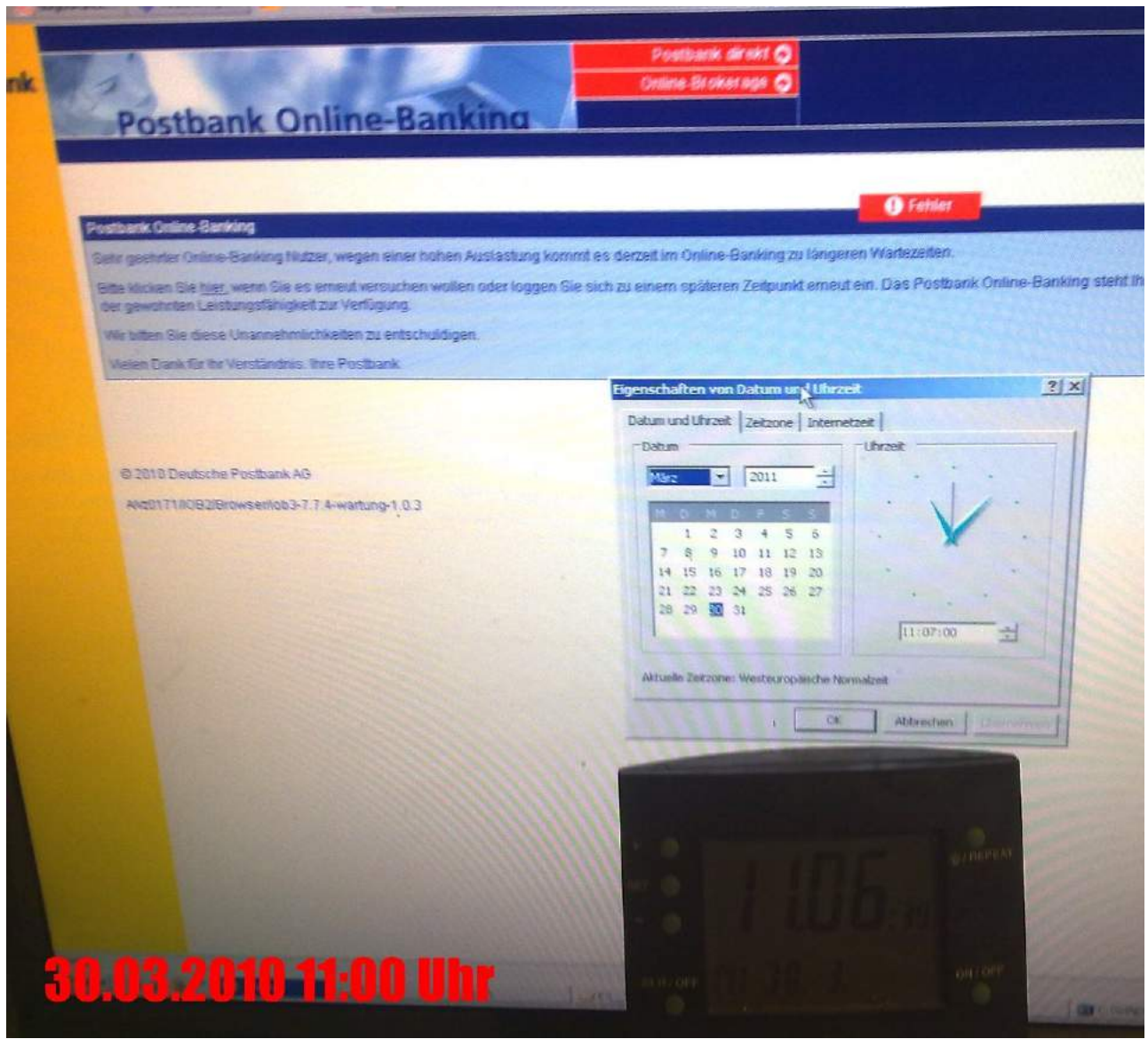

[4] [http://68.media.tumblr.com/b5ade733d8bd961747275db2926bce9/tumblr\\_or9t0x7fCr1sofvubo5\\_1280.jpg](http://68.media.tumblr.com/b5ade733d8bd961747275db2926bce9/tumblr_or9t0x7fCr1sofvubo5_1280.jpg)

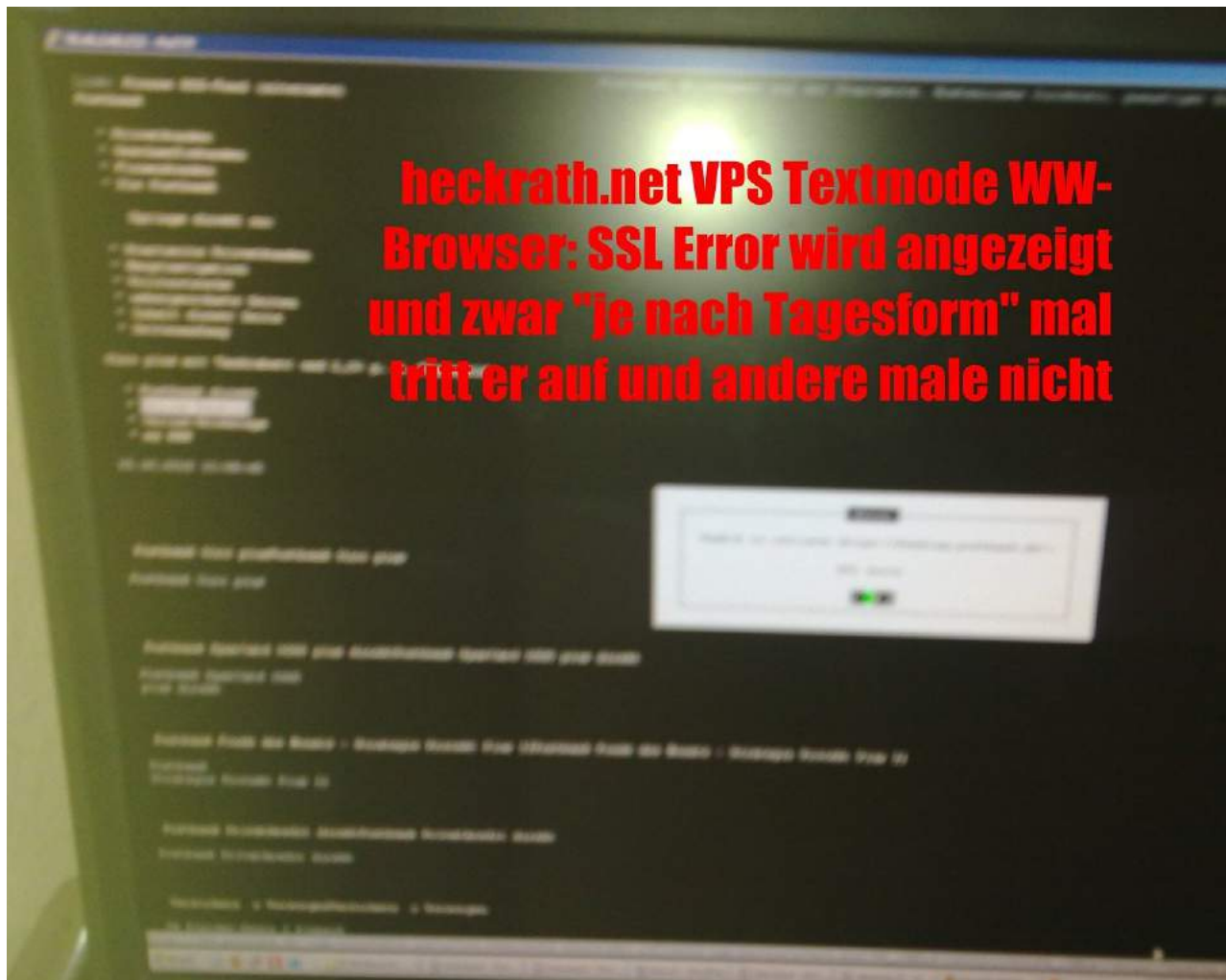

[5] [http://68.media.tumblr.com/ac5404420947bceec5ccfee6defdd59/tumblr\\_or9t0x7fCr1sofvubo4\\_1280.jpg](http://68.media.tumblr.com/ac5404420947bceec5ccfee6defdd59/tumblr_or9t0x7fCr1sofvubo4_1280.jpg)



[6] [http://68.media.tumblr.com/8f3eb478f1f36c7ff66f685bdd23e53b/tumblr\\_or9t0x7fCr1sofvubo6\\_r2\\_540.jpg](http://68.media.tumblr.com/8f3eb478f1f36c7ff66f685bdd23e53b/tumblr_or9t0x7fCr1sofvubo6_r2_540.jpg)

## 09.06.2017 10:12 <http://sch-einesystem.tumblr.com/post/161616582063>

Es ist selbstverständlich unzulässig - etwa über ?die Mitwohnzentrale? etwa airbnb breakfast - Wohnungen unter zuvermieten damit der kanpppe Wohnraum als Arbeiterhotel zweckentfremdet wird. Für Arbeiter auf Montage gibt es Basistellen-Container oder billige Pensionen und Hotels.

In einem Hotel kannman nämlich keine Betriebsniederlassung anmelden, anders als in einer Wohnung, deren Adresse nicht sofort gegen die Anschriften von Hotels gegengecheckt wird.

```
BEFORE
INSERT INTO Betriebe (NeueAnschrift,Anmelder);
SELECT COUNT (*) AS AnzahlBetriebeJeAnschrift FROM Betriebe
WHERE Betriebstyp =?HOTEL/PENSION? AND Anschrift=( neueAnschrift)
AND Anmelder <> (Anmelder); // mehrere firmen je person zulaessig
IF (AnzahlBetriebeJeAnschrift > 1)
ALERT (Hiergibt es bereits Betriebe)
STOP
```

Eine kleine Danebankabfrage aus bereits in den Ämtern vorhandenen Daten würde ihnen die ganzen schienselständigen südosteuropäischen Lohndumper ausspucken.  
?.

Warumist das unzulässig? Nun: Insebesondere wenn ?das Amt? die Miete für die Wohnung zahlt darf nicht untervermietet werden. Sonst würde der Steurzahler ja Übernachtungsgästen ihre Über-nachtung zahlen die gar nicht auf Sozialhilfe angewiesen sind. Schlimmstenfalls würden dafür noch Einnahmen generiert. Strengstens untersagt.

Und geanso istzdas auch wennjemadn aus seiehr Sozialhilfe seine Internetserver mietet. Dadarf auchneimadn ran. Wil ansonsten ja im Endeffekt der Steuerzahler über H(artz)IV/Sozialhilfe/ALG2 irgendwelchen Lueten konkutrrrenzlos gubnsthgen Serveruntermietet finanzieren würde und das würde zudem auch noch den Wettbewerb midenjenigen verzerren die von vermietungen von Srevern ihrenLebensunterahrt bestreiten müssen.

Wenn ihvrversucht hier mit euren BETRÜGER-Rechnungen die nur Betsand haben viel gerichte udn Anwälte ebenfalls VORSCHUSSBTRUG betreiben (ohne eiehr Vorzahlung von tausenden Euros an Wnals undGerichtsgebühren können si vor Gericht keinen Einspruch gegen faslsche Rechnung erheben) in meine H(artz)IV/ALG2/Sozialhilfekohle hinun zu vollstrecken versuchen, dannist das ein betrug an der allgemeinheit.

Es ist selbstverständlich unzulässig – etwa über „die Mitwohnzentrale“ etwa airbnb breakfast – Wohnungen unter zuvermieten damit der kanpfe Wohnraum als Arbeiterhotel zweckentfremdet wird. Für Arbeiter auf Montage gibt es Basistellen-Container oder billige Pensionen und Hotels. In einem Hotel kann man nämlich keine Betriebsniederlassung anmelden, anders als in einer Wohnung, deren Adresse nicht sofort gegen die Anschriften von Hotels gegengecheckt wird.

```
BEFORE
INSERT INTO Betriebe (NeueAnschrift,Anmelder);
SELECT COUNT(*) AS AnzahlBetriebeJeAnschrift FROM Betriebe
WHERE Betriebstyp = "HOTEL/PENSION" AND Anschrift=( neueAnschrift)
AND Anmelder <> (Anmelder); //mehrere firmen je person zulaessig

IF (AnzahlBetriebeJeAnschrift > 1)
ALERT (Hier gibt es bereits Betriebe)
STOP
```

Eine kleine Danebankabfrage aus bereits in den Ämtern vorhandenen Daten würde ihnen die ganzen schiensebständigen südosteuropäischen Lohndumper ausspucken.

----

Warum ist das unzulässig? Nun: Insebesondere wenn „das Amt“ die Miete für die Wohnung zahlt darf nicht untervermietet werden. Sonst würde der Steurzahler ja Übernachtungsgästen ihre Übernachtung zahlen die gar nicht auf Sozialhilfe angewiesen sind. Shdlimmstenfalls würden dafür noch Einnahmen generiert. Strengstens untersagt.

Und genau so ist das auch wenn jemandn aus seiehr Sozialhilfe seine Internetserver mietet. Dadarf auchneinadn ran. Will ansonsten ja im Endeffekt der Steuerzahler über H(artz)IV/Sozialhilfe/ALG2 irgendwelchen Lueten konkutrrenzlos gübünstigen Serveruntermeietn finanzieren würde und das würde zudem auch noch den Wettbewerb mitdenjenigen verzerren die von vermittelungen von Srevern ihren Lebensunterhalt bestreiten müssen.

Wenn ihr versucht hier mit euren BETRÜGER-Rechnungen die nur Betsand haben viel gerichte udn Anwälte ebenfalls VORSCHUSSBTRUG betreiben (ohne eine Vorzahlung von tausenden Euros an Wnals udn Gerichtsgebühren können si vor Gericht keinen Einspruch gegen fasche Rechnung erheben) in meine H(artz)IV/ALG2/Sozialhilfe kohle hinein zu vollstrecken versuchen, dannist das ein betrug an der allgemeinheit.

[1] [http://68.media.tumblr.com/832b6c596de06f2426e4f23cde6491e5/tumblr\\_or9z0f6lbb1sofvubo1\\_1280.jpg](http://68.media.tumblr.com/832b6c596de06f2426e4f23cde6491e5/tumblr_or9z0f6lbb1sofvubo1_1280.jpg)

## 09.06.2017 10:29 <http://sch-einesystem.tumblr.com/post/161616866703>

Wer als Vater zum Jugendamt will bekommt um zu melden daß er aufgrund der ständigen böartigen Verleumdungen und Unter-stellungen seinen Job verloren bekommt erstmal Hausverbot im rathas in Bad Homburg. Will amn das dem Gerichtmelden gibt es erstinstanzlich einen Anwaltszwang wobei einem dann natrürlich von RiAG Leichhammer keine Prozesskostenhilfe gewährt wird. Da bin ich nicht der einzige dem das passiert ist. Wer zur Polizei geht umdas anzuzeigen doer zur Staatnwlstcaft wird da einfach vor die Tür gesetzt oder ? wenn man sich dannüber die Bematen beschwert -. Eingeschüchtert, verprügelt und eingesperrt.

So generiert man überhöhte Unterahstfoderungen die gar nicht existieren dürften. Immehrin wollte der Kidnvater ja das geteilte Sogrecht um sein Kidn hälftig anteilig Slbtszu erziehen statt es in den Fängen der Sekte womit soweiseo gar kein Apspruch bestünde.Ich denek die korrupten Beamten udn die Mütter machen halbe halbe.

Wer als Vater zum Jugendamt will bekommt um zu melden daß er aufgrund der ständigen böartigen Verleumdungen und Unter-stellungen seinen Job verloren bekommt erstmal Hausverbot im rathas in Bad Homburg. Will amn das dem Gerichtmelden gibt es erstinstanzlich einen Anwaltszwang wobei einem dann natrürlich von RiAG Leichhammer keine Prozesskostenhilfe gewährt wird. **Da bin ich nicht der einzige dem das passiert ist.** Wer zur Polizei geht umdas anzuzeigen doer zur Staatnwlstcaft wird da einfach vor die Tür gesetzt oder – wenn man sich dannüber die Bematen beschwert -. Eingeschüchtert, verprügelt und eingesperrt.

**So generiert man überhöhte Unterahstfoderungen die gar nicht existieren dürften. Immehrin wollte der Kidnvater ja das geteilte Sogrecht um sein Kidn hälftig anteilig Slbtszu erziehen statt es in den Fängen der Sekte womit soweiseo gar kein Apspruch bestünde.Ich denek die korrupten Beamten udn die Mütter machen halbe halbe.**

[1] [http://68.media.tumblr.com/d7ee3de9793904c7ebcb98d5a553afc7/tumblr\\_or9zspzGKc1sofvubo1\\_1280.jpg](http://68.media.tumblr.com/d7ee3de9793904c7ebcb98d5a553afc7/tumblr_or9zspzGKc1sofvubo1_1280.jpg)

09.06.2017 10:30 <http://sch-einesystem.tumblr.com/post/161616892188>

Wie konnte es zu der ganzen MEDIALEN VERLEUMDUNGSKAMPGANE gegen mich kommen? Nun, ganz einfach: meine Ex ? die permanent in der Gegend rumvögelt - zerstörte die Ehe von ANGIE und einem Moderator desGEZ-Fernsehens (Bezug zu den Medien) indem sie mit diesem fremdging. Das war aber noch vor der Zeit des gemeinsamen Kindes.

Wie konnte es zu der ganzen MEDIALEN VERLEUMDUNGSKAMPGANE gegen mich kommen? Nun, ganz einfach: meine Ex – die permanent in der Gegend rumvögelt - zerstörte die Ehe von ANGIE und einem Moderator des GEZ-Fernsehens (Bezug zu den Medien) indem sie mit diesem fremdging. Das war aber noch vor der Zeit des gemeinsamen Kindes.

[1] [http://68.media.tumblr.com/ceb932b992f2bb01d4b93e1fe68d4386/tumblr\\_or9zv008oK1sofvubo1\\_1280.jpg](http://68.media.tumblr.com/ceb932b992f2bb01d4b93e1fe68d4386/tumblr_or9zv008oK1sofvubo1_1280.jpg)

09.06.2017 01:21 <http://sch-einesystem.tumblr.com/post/161620259413>

<http://sch-einesystem.tumblr.com/post/145446899768/>

WAHLBETRUG / WAHLKAMPFALARM SOS MAYDAY Wer sich darüebr beschweren will daß die Wahl in Frankfurt a.M. nicht ordnunggemäß abgelaufen ist und hierfür ein Gericht bemühen muß soll zunächst mal Prozess- kostenvroschuüße zahlen auch wenn er das gar nicht kann weil er H(artz)IV/ALG2 bezieht. Damit können Menschene mit geringen Einkommen gar keine Whalanfetzungen mehr einreichen, Hauptsache die ganzen IdentitätsbetrügerInnen / (Asylbetrüger udn die Vaterschafts evrfälschende Kindsunter-schieberinnen und Umgangs-/Sorgerechts-vewiegerrerinenn bekommen Prozesskostenghilfe). Der normale Statabürger darf vor einem Gericht seines eigenen Heimatlandes schon lägts nicht mehr klagen. Wo kämenwir dennnd a hinwenn alle Menschene der Art gelich wären vor dem gestz daß ein Destcher den rechtsweg genauso ausschöpfen könnte wie ein ?BETRÜGER, dennein Flüchtlinge r nicht anerkennt wird sit ja kein Flüchtlin? der sich seit hazehnetn seienr Abschiebung entzieht. Die größte Schwienere: Wenn man sich in dernächsten Isnanz beschwret daß man keien Anwalt bekommt kostet diese beschwred gelichnochmal 60 Euro. Skandalöserweise haben die wenige Wochen vor der nächsten Wahl nochnicht mal angenafgen die ahlanfetzungen der letzten Whalen aufzuarbeiten. Wre gegen solche Zustände streikt wird von Südosetruopäischen scheinlebständigen Lohdumpfern verdrängt.

Wieso sollten Duestche Väter ihre Sorgerechte einklagen dürfen doer ihre Vaterschaft wenn man das Budgte fürs Klagen auch den rogendealenden (Asylbetrügern ?) Ausländern inden Rachen scheinben kann die vor einigen Tagen schon wieder im Bereiche Allerheiligen-straße / Breite Gasse/ Abusstraße Marihuana feilboten? Das ist schließlich wichtiger.Luete aus dem Ausland holen statt dafür zu sorgen da Deuschladn eigenen Nachwuchs hat.Deustche können eben de eSCHMIERGELDER nicht zahlen der käuflichen HESSISCHEN UDNFRANKFURTER Beamten denen es nicht aml auffällt wenn die Gerichtakse die ACHTE VON INSGESAMT SECHS RATEN betreiben will also zwo zuviel.Sorry, aber ich schicke keienFarunen asheaffen udn ich verkaufe auchkeien drogen, ich kann mir das Schutzgeld dasdie Frankfurter Behörden so verlangene dafür daß ann nicht permenet zusammen geschlagen doer evrschleppt wird weil ampolitische aktiv ist inafch nicht leisten. Ist droch prima daß das alles Justizebeschäftigte und keineBeamten mehr sidn, wenn ich mich nämlich zur Whal aufstellen lassen würde WAS ICH NICHT KANN WEIL ICH DANN WIEDER AUFS MASSIVSTE BEDROHT WERDE (Verchinden lassen, Mordanschläge) dann würd ich die allesamt erstazlose udn fristolos rauswerfen

?

.Boutros/Dagmar Asfour sind ganz einfache IDENTITÄTSBETRÜGER der allerschlimmetsen Sorte!Sie versuchen aus KIDNAPPING Geld für sich zu herauszupressen. <http://sch-einesystem.tumblr.com/post/97484528953/>

**WAHLBETRUG / WAHLKAMPF ALARM SOS MAYDAY**

Wer sich darüebr beschweren will daß die Wahl in Frankfurt a.M. nicht ordnunggemäß abgelaufen ist und hierfür ein Gericht bemühen muß soll zunächst mal Prozess- kostenvroschuüße zahlen auch wenn er das gar nicht kann weil er H(artz)IV/ALG2 bezieht. Damit können Menschene mit geringen Einkommen gar keine Whalanfetzungen mehr einreichen, Hauptsache die ganzen IdentitätsbetrügerInnen / (Asylbetrüger udn die Vaterschafts evrfälschende Kindsunter-schieberinnen und Umgangs-/Sorgerechts-vewiegerrerinenn bekommen Prozesskostenghilfe). Der normale Statabürger darf vor einem Gericht seines eigenen Heimatlandes schon lägts nicht mehr klagen. Wo kämen wir dennnd a hinwenn alle Menschene der Art gelich wären vor dem gestz daß ein Destcher den rechtsweg genauso ausschöpfen könnte wie ein „BETRÜGER, dennein Flüchtlinge r nicht anerkennt wird sit ja kein Flüchtlin“ der sich seit hazehnetn seienr Abschiebung entzieht. Die größte Schwienere: Wenn man sich in dernächsten Isnanz beschwret daß man keien Anwalt bekommt kostet diese beschwred gelichnochmal 60 Euro. Skandalöserweise haben die wenige Wochen vor der nächsten Wahl nochnicht mal angenafgen die ahlanfetzungen der letzten Whalen aufzuarbeiten. Wre gegen solche Zustände streikt wird von Südosetruopäischen scheinlebständigen Lohdumpfern verdrängt.

[1] [http://68.media.tumblr.com/ffb105a3d1bbd6e49a39832c5923592/tumblr\\_ora7s8Lr1H1sofvubo1\\_1280.jpg](http://68.media.tumblr.com/ffb105a3d1bbd6e49a39832c5923592/tumblr_ora7s8Lr1H1sofvubo1_1280.jpg)

**Hessischer Verwaltungsgerichtshof**  
**8. Senat**



Hessischer Verwaltungsgerichtshof  
Brüder Grimm-Platz 1 | 34117 Kassel  
Aktenzeichen (Bitte stets angeben) **8 F 424/17**

Herr  
Maximilian Bähring  
Hoelderlinstraße 4  
60316 Frankfurt am Main

Dienststellen-Nr. 0228  
Ihr Zeichen  
Durchwahl (0561) 1007 - 304  
Datum 06.06.2017

Sehr geehrter Herr Bähring,

EG: 09.06.2017

in dem Verwaltungsstreitverfahren

**Bähring, Maximilian**

erhalten Sie eine beglaubigte Abschrift des Beschlusses vom 02.06.2017.

Auf § 317, § 329 Abs. 1 Satz 2 ZPO wird hingewiesen.

Hochachtungsvoll  
Auf Anordnung

Koch, Justizbeschäftigte

**Hinweis:**

Der Hessische Verwaltungsgerichtshof empfängt und versendet seit dem 2. Juni 2014 Telefaxe digital über die zentrale Faxnummer 0611/327618532.

34117 Kassel - Brüder-Grimm-Platz 1  
Telefon (0561) 1007-0 - Telefax (0611) 327618532 - Sprechzeiten: Mo-Do: 09.00 bis 12.00 Uhr  
Die Einreichung elektronischer Dokumente ist in den dafür zugelassenen Verfahren möglich,  
siehe [www.vgh-kassel.justiz.hessen.de](http://www.vgh-kassel.justiz.hessen.de)

8. Senat  
8 F 424/17  
VG Frankfurt 7 K 1585/16.F



## HESSISCHER VERWALTUNGSGERICHTSHOF BESCHLUSS

In dem Kostenansatzverfahren

des Herrn Maximilian Bähring  
Hoelderlinstraße 4, 60316 Frankfurt am Main,

Kostenschuldners und Erinnerungsführers,

g e g e n

das Land Hessen,  
vertreten durch die Bezirksrevisorin beim Hess. VGH,  
Brüder-Grimm-Platz 1, 34117 Kassel,

Kostengläubiger und Erinnerungsgegner,

wegen Erinnerung gegen den Kostenansatz nach § 66 GKG

hat der Hessische Verwaltungsgeschichtshof - 8. Senat - durch

Richterin am Hess. VGH Nieuwenhuis,

als Einzelrichterin am 2. Juni 2017 beschlossen:

Die Erinnerung gegen den Kostenansatz mit Rechnung vom 30. Dezember 2016  
(Kassenzeichen: 004069500605) wird zurückgewiesen.

Das Verfahren ist gerichtsgebührenfrei; außergerichtliche Kosten werden nicht  
erstattet.

8\_f\_424\_17\_beschluss\_00000057091217.docx

[3] [http://68.media.tumblr.com/e05e037385949574e8186a2a2c9fe704/tumblr\\_ora7s8Lr1H1sofvubo4\\_r1\\_1280.jpg](http://68.media.tumblr.com/e05e037385949574e8186a2a2c9fe704/tumblr_ora7s8Lr1H1sofvubo4_r1_1280.jpg)

- 2 -

## Gründe:

### I.

Mit Kostenrechnung vom 30. Dezember 2016 (Kassenzeichen: 004069500605, Bl. I der Gerichtsakte [GA], vorgeheftet) wurden dem Erinnerungsführer für die Zurückweisung seiner Beschwerde gegen einen die Gewährung von Prozesskostenhilfe ablehnenden Beschluss des Verwaltungsgerichts (Az.: 8 D 1887/16) Kosten in Höhe von 60,00 € in Rechnung gestellt. Hiergegen hat der Antragsteller am 11. Januar 2017 „Einspruch“ eingelegt (vgl. Bl. 55 des PKH-Heftes).

Die Bezirksrevisorin bei dem Hessischen Verwaltunggerichtshof beantragt,  
die Erinnerung zurückzuweisen.

### II.

Die Erinnerung bleibt ohne Erfolg.

Gemäß § 8 Abs. 1 Satz 1 Alt. 1 der Justizbeitragsordnung in der Fassung vom 2. März 1974 (BGBl. I S. 469, 567 – JBeitrO –) in Verbindung mit § 66 Abs. 1 Satz 1 des Gerichtskostengesetzes vom 27. Februar 2014 (BGBl. I S. 154 – GKG –) sind Einwendungen, die den beizutreibenden Anspruch selbst, die Haftung für den Anspruch oder die Verpflichtung zur Duldung der Vollstreckung betreffen, vom Schuldner bei Ansprüchen auf Gerichtskosten nach § 1 Abs. 1 Nr. 4, Abs. 2 JBeitrO gerichtlich nach den Vorschriften über Erinnerungen gegen den Kostenansatz geltend zu machen.

Über die danach zulässige Erinnerung entscheidet nach § 66 Abs. 6 Satz 1 Halbsatz 1 GKG die Einzelrichterin, auch wenn der Einzelrichter i. S. d. § 6 VWGO gerichtsverfassungs- und prozessrechtlich beim Oberverwaltungsgericht nicht vorgesehen ist (BVerwG Beschluss vom 25. Januar 2006 – 10 KsSt 5/05 – juris, Rdnr. 4f; a.A: Hess. VGH, Beschluss vom 19. Januar 2005 – 11 TE 3706/04 – juris, Rdnr. 1 unter Berufung auf BGH, Beschluss vom 13. Januar 2005 – V ZR 218/04 – juris, Rdnr. 4).

Die Erinnerung ist unbegründet. Der Kostenbeamte hat zu Recht eine Gebühr in Höhe von 60,00 € festgesetzt. Die Entscheidung des Senats, mit der die Beschwerde des Klägers gegen einen die Bewilligung von Prozesskostenhilfe ablehnenden Beschluss

8\_f\_424\_17\_beschluss\_00000057091217.docx

[4] [http://68.media.tumblr.com/7eded123df3de5629932a2fb8f3fec05/tumblr\\_ora7s8Lr1H1sofvubo5\\_r1\\_1280.jpg](http://68.media.tumblr.com/7eded123df3de5629932a2fb8f3fec05/tumblr_ora7s8Lr1H1sofvubo5_r1_1280.jpg)

- 3 -

des Verwaltungsgerichts zurückgewiesen wurde, ergeht nicht kostenfrei; vielmehr fällt eine Festgebühr von 60,00 € an (vgl. Nr. 5502 des zu § 3 Abs. 2 GKG ergangenen Kostenverzeichnisses).

Das Verfahren über die Kostenerinnerung ist gebührenfrei; Kosten werden nicht erstattet (§ 66 Abs. 8 GKG).

Dieser Beschluss ist unanfechtbar (§ 66 Abs. 3 Satz 3 GKG, § 152 Abs. 1 VwGO).

Nieuwenhuis

**Beglaubigt:**

Kassel, den 06.06.2017

Koch

Justizbeschäftigte

Urkundsbeamtin der Geschäftsstelle



8\_f\_424\_17\_beschluss\_00000057091217.docx

[5] [http://68.media.tumblr.com/b519ec0566cbb35bc49522aa91ca39d9/tumblr\\_ora7s8Lr1H1sofvub06\\_r1\\_1280.jpg](http://68.media.tumblr.com/b519ec0566cbb35bc49522aa91ca39d9/tumblr_ora7s8Lr1H1sofvub06_r1_1280.jpg)



Zugestellt am  
(Datum, ggf. Uhrzeit, Unterschrift)  
*[Signature]*

**Förmliche Zustellung**

Weiter senden innerhalb des

Bezirks des Amtsgerichts

Bezirks des Landgerichts

Inlands

**Bei der Zustellung zu beachtende Vermerke**

Ersatzzustellung ausgeschlossen

Keine Ersatzzustellung an:

Nicht durch Niederlegung zustellen

Mit Angabe der Uhrzeit zustellen

Aktanzzeichen **8 F 424117**

Hess. Verwaltungsgerichtshof  
 Escher-Grimm-Platz 1-3  
 34117 Kassel

FBLD 3

**Wichtiger Hinweis:**

Mit dieser Sendung werden Ihnen in gesetzlich vorgeschriebener Form die im Umschlag enthaltenen Schriftstücke förmlich zugestellt. Die förmliche Zustellung eines Schriftstücks dient dem Nachweis, dass dem Adressaten in gesetzlich vorgeschriebener Form Gelegenheit gegeben worden ist, von dem Schriftstück Kenntnis zu nehmen, und wann das geschehen ist.

Den Tag der Zustellung vermerkt der Zusteller auf dem Umschlag (siehe Vorderseite). Bitte bewahren Sie den Umschlag zusammen mit den darin enthaltenen Schriftstücken auf. Er dient als Beleg, wenn Sie angeben müssen, welche Schriftstücke Ihnen wann zugestellt worden sind.

Wird der Zustellungsadressat oder eine zum Empfang des Schriftstücks berechnigte Person in der angegebenen Wohnung oder in den angegebenen Geschäftsräumen nicht angetroffen, kann das Schriftstück in einen zu der Wohnung oder dem Geschäftsraum gehörenden Briefkasten eingelegt werden. Mit der Einlegung gilt das Schriftstück als zugestellt.

[6] http://68.media.tumblr.com/cd1d0e471cf4d03ad071a80e87328f0c/tumblr\_ora7s8Lr1H1sofvubo7\_r1\_1280.jpg

Wieso sollten Duestche Väter ihre Sorgerechte einklagen dürfen doer ihre Vaterschaft wenn man das Budgte fürs Klagen auch den rogendealenden (Asylbetrüger?) Ausländern inden Rachen scheinben kann die vor einigen Tagen schon wieder im Bereiche Allerheiligen-straße / Breite Gasse/ Abusstraße Marihuana feilboten? Das ist schließlich wichtiger. Luete aus dem Ausland holen statt dafür zu sorgen da Deustchladn eigenen Nachwuchs hat.

Deustche können eben de eSCHMIERGELDER nicht zahlen der käuflichen HESSISCHEN UDNFRANKFURTER Beamten denen es nicht aml auffällt wenn die Gerichtaksse die **ACHTe VON INSGESAMT SECHS RATEN** betreiben will also zwo zuviel.

Sorry, aber ich schicke keienFaruen ashcaffefen und ich verkaufe auchkeien drogen, ich kann mir das Schutzgeld dasdie Frankfurter Behörden so verlangene dafür daß amn nicht permenet zusammen geschlagen doer evrshcleppt wird weil amnpoitishc aktiv ist inafch nicht leisten. Ist droch prima daß das alles Justizebeschäftigte und keineBeamten mehr sidn, wenn ich mich nämlich zur Whal aufstellen lassen würde WAS ICH NICHT KANN WEIL ICH DANN WIEDER AUFS MASSIVSTE BEDROHT WERDE (Verchinden lassen, Mordanschläge) dann würd ich die allesamt erstazlose und fristlos rauswerfen.

[7] [http://68.media.tumblr.com/22f9817ba63e370ebe03ad6bd18e06a/tumblr\\_ora7s8Lr1H1sofvubo2\\_r1\\_1280.jpg](http://68.media.tumblr.com/22f9817ba63e370ebe03ad6bd18e06a/tumblr_ora7s8Lr1H1sofvubo2_r1_1280.jpg)

Boutros/Dagmar Asfour sind ganz einfache **IDENTITÄTSBETRÜGER** der allerschlimmetsen Sorte! Sie versuchen aus **KIDNAPPING** Geld für sich zu herauszupressen.

[8] [http://68.media.tumblr.com/9ade691d96ec8830dc809d126c5f3cd3/tumblr\\_ora7s8Lr1H1sofvubo8\\_r1\\_1280.jpg](http://68.media.tumblr.com/9ade691d96ec8830dc809d126c5f3cd3/tumblr_ora7s8Lr1H1sofvubo8_r1_1280.jpg)

---

09.06.2017 03:35 <http://sch-einesystem.tumblr.com/post/161623657663>

McAfee Virens Scanner Zwangsabo = SCHUTZGELDERpressung (wenn Du nicht zahlst ? und zwar auch in Form deiner Strom-rechnung, denn das durchscannen von Dateien nach Viren kostet Rechenleistung und die kostet Strom, und der kostet Geld ? genauso wie die größere Hardware die man braucht um trotz eines ausbremsenden Virens scanners weiter flüssig arbeiten zu können - [nur ?idled? braucht noch mehr CPUzeit als der Virens scanner] wird dein Computer unbrauchbar gemacht)

Update:

<http://www.spiegel.de/kultur/gesellschaft/kolumne-von-sibylle-berg-zu-ueberwachung-im-internet-ein-rudel-dicker-maenner-a-1150029.html>

Das geht los mit nervenden Drückerkolonnen die Aufträge erfüllendie nicht erteilt sind und dann Nachbran die Anshlüsse missbrauchen lassen um sowohl Zusatzkosten (bei Alice-hansenet Virens scanner-Abo das ich nicht brauche weilich als privatmann im netz kostenlose angebote nutzen kann, bei freenet die Community die ich nicht brauch aber einschriebnschriftlich kündigen soll, weilichdie mal anghkt hatte als sie noch umsonst war, bei vodafone die zwote (bis vierte) Telefonnummer die ich schon habe, immerhin gibts die VoIP Accounts mit Orstnetznummer bei der Prepaid Konkurrenz umsonst - aber nur gegen deren Buchung das Fax-Codec auf dem VoIP freigeschaltet wird).

Und dann wird entweder ganz ohen oder mit widerrufenen Einzugsermächtigungen abgebucht was das Kont hergibt, weit uebr jeden Betrag der vertarglich vereinbart war.

<http://www.tvinfo.de/fernsehprogramm/477202910-lewis> Polizisten die sensible Nuteerdaten erpressen sowa sgibt es doch sicher nur in England, oder?

# McAfee Virens Scanner Zwangsabo = SCHUTZGELDerpressung (wenn Du nicht zahlst – und zwar auch in Form deiner Stromrechnung, denn das durchscannen von Dateien nach Viren kostet Rechenleistung und die kostet Strom, und der kostet Geld – genauso wie die größere Hardware die man braucht um trotz eines ausbremsenden Virens scanners weiter flüssig arbeiten zu können - [nur „idled“ braucht noch mehr CPUzeit als der Virens scanner] wird dein Computer unbrauchbar gemacht)

[1] [http://68.media.tumblr.com/de5283c8e1f17ae0687567c03dec43c5/tumblr\\_oradzm4zPt1sofvubo1\\_1280.jpg](http://68.media.tumblr.com/de5283c8e1f17ae0687567c03dec43c5/tumblr_oradzm4zPt1sofvubo1_1280.jpg)



Das Netz ist kaputt. Man müsste es beerdigen und neu erfinden. Alles, was sich einige am Anfang unter Freiheit, Gleichheit und Brüderlichkeit vorgestellt haben, die bessere Welt in der Welt, fand nicht statt. Wie auch, es sind ja Menschen am Projekt Internet beteiligt. Neben nervenden Hackern, die einfach nur kriminell sind und einen zur täglichen Neunachrüstung zwingen, und denen gerade alle Medien ihre Aufmerksamkeit widmen (klar, es geht ja auch um, Achtung: Geld), ist die Meta-Bedrohung fast vergessen. Weil: Sieht man nicht. Weil: Ich hab doch nichts zu verbergen. Sagen die Menschen, die alle [Citizenfour](#) hätten sehen können.

[2] [http://68.media.tumblr.com/e562fec8be84154ac4476efdb49d9715/tumblr\\_oradzm4zPt1sofvubo2\\_r2\\_1280.jpg](http://68.media.tumblr.com/e562fec8be84154ac4476efdb49d9715/tumblr_oradzm4zPt1sofvubo2_r2_1280.jpg)



[3] [http://68.media.tumblr.com/7b0b54b7842d547ce9ecc29377db4562/tumblr\\_oradzm4zPt1sofvubo3\\_r1\\_1280.jpg](http://68.media.tumblr.com/7b0b54b7842d547ce9ecc29377db4562/tumblr_oradzm4zPt1sofvubo3_r1_1280.jpg)

## 10.06.2017 09:29 <http://sch-einesystem.tumblr.com/post/161652594048>

Bei einer Ex die permanent fremdvögelt, den Vater falsch angibt damit er nicht auf Kontakt zum Kind klagen kann ihn aber über einen vermuteten Vaterschaft bei derer nur zahlen darf aber kein Umgangs- oder Sorgerecht einklagen? sowas perverses gibt es im deutschen Recht gleichzeitig finanziell auszu-ehmen versucht und ihm sein Kind vorhält das mehr als 16 Jahre lang, die ihn verleumdet und erpresst, ihn wirtschaftlich ruiniert ist Rücknahme definitiv fehl am Platze. Und ein Kind das seinem Erzeuger? der Person ohne die es gar nicht auf der Welt wäre gegenüber derartig unverschämt und rotzfrech ist daß dieser deshalb gleich mehrer Selbstmordversuche unternimmt (milderer Umsand: weil es indoktriniert wurde all die Jahre) dem gehört das eindeutig in seine Vita geschrieben. Denn an diesem zutiefst asozialen Verhalten ist es definitiv selbst schuld: ?Männer sind nur dazu gut mir Kohle zu beschaffen?.

<http://sch-einesystem.tumblr.com/post/161055386003/>

Der Schutz von Familie und Ehe im Grundgesetz sieht vor daß die Bindung des Elternteils zu seinem Kind geschützt ist vor ordentlichem soäteren Partnerschaften der Mutter und nicht umgekehrt. Wer sich mal mit Scheidungsrecht beschäftigt hat der weiß daß ein Kind von einem anderen Mann grund für ne Härtefallscheidung ist. Das bedeutet daß ganz eindeutig derjenigen Beziehung VORRANG eingeräumt werden muß aus der das erste Kind hervorgeht. Die Verbindung zwischen diesem Kind und seinem Elternteil ist diejenige die geschützt wird, das sieht man auch am Nachrangigen Umgangsrecht von Zweitpartnern § 1685 BGB. Die Rangfolge ist da klar geregelt. Entschieden ist sobald ein Kind ins Spiel kommt. Da deckt sich überraschenderweise auch mit der katholischen Lehre nach der fruchtlose Ehen aus denen keine Erben hervorgehen annulliert werden können aber solche Verbindungen aus denen Kinder hervorgehen aus von der Kirche davor geschützt werden das dritte ins ie einbrechen, etwa neue Partner. Der einzige Konfliktfall der denkbar ist jener in der ein Seiten-sprungkind eine bestehende Familie mit Kindern zerstört. Feministinnen sind sehr dummer UNEMNSCHLICH Abfall. Sei haben einer Generation von fürchterlichen RABENMÜTTERN moralische Rechtfertigungsargumente beschafft. Denn genau wie bei der Abtreibung wo das ältere Leben das nach-wachsende jünger elEbenaus purme Egoismus umbringt ? mein Freiheit DIE IMER ZUERST DIE FREIHEIT DES ANDEREN hier des werdenden Kindes IST, mein der Gegend rumvögeln können ist mir wichtiger als werdend Leben eines Kindes. Abtreibungen müsten eigentlich Kindslustmord heißen um dieniederer Beweggründe deutlich zumachen.

Es gibt wirklich keinen ÜBLERES WESEN auf der Welt als meine UNMENSCHLICHE Ex. Total Realitätsfremde VOLL deppen von JURISTEN und Jugend-ämtern meinen allen ernstes wenn die Kindsmutter nur renitent genug jegliche gütliche Umgangsregelung verweigert dann müsse der Vater eben d nkürzere ziehen (sie können doch einen Mutter nicht in den Kanst wrefen nur wil sie sich nicht an gerichtsbeschlüsse hält das geht nur bei Männern) und selbstverständlich sind gerichte nur dazu da Vätern denen man ihren Kinder jahrzehne lange neführt ?Manieren? beizubringen: vil Zahlen aber null Kontakt.

Bei einer Ex die permanent fremdvögelt, den Vater falsch angibt damit er nicht auf Kontakt zum Kind klagen kann ihn aber über einen „vermutete Vater-schaft bei derer nur zahlen darf aber kein Umgangs- oder Sorgerecht einklagen –sowas perverses gibtes im deutschen Recht) gleichzeitig finanziell auszu-eihen versucht und ihm sein Kind vorhält das mehr als 16 Jahre lang, die ihn verleumdet und erpresst, ihn wirtschaftlich ruiniert ist Rückistnahme definitiv fehl am Platze. Und ein Kind das seinem „Erzeuger“ der Person ohne die es gar nicht auf der Welt wäre gegenüber derartig unverschämt und rotzfrech ist daß dieser deshalb gleich mehrer Selbstmordversuche unternimmt (mildernder Umsand: weil es indoktr-iniert wurde all die Jahre) dem gehört das eindeutig in seine Vita geschrieben. Denn an diesem zutiefst asozialen verhalten ist es definitiv selbst schuld: „Männer sind nur dazu gut mir Kohle zu beschaffen“.

[1] [http://68.media.tumblr.com/5b25413a200b7f82cf0c86fe17eba2b7/tumblr\\_orbrpg2fTB1sofvubo1\\_1280.jpg](http://68.media.tumblr.com/5b25413a200b7f82cf0c86fe17eba2b7/tumblr_orbrpg2fTB1sofvubo1_1280.jpg)



[2] [http://68.media.tumblr.com/971575dd170030b630032e961ee499c/tumblr\\_orbrpg2fTB1sofvubo3\\_r1\\_1280.jpg](http://68.media.tumblr.com/971575dd170030b630032e961ee499c/tumblr_orbrpg2fTB1sofvubo3_r1_1280.jpg)

Der Schutz von Familie und Ehe im Grundgesetz sieht vor daß die Bindung des Elternteils zu seinem Kind geschützt ist vor ordentlicheren soäteren Partnerschaften der Mutter und nicht umgekehrt. Wer sich mal mit Scheidungsrecht beschäftigt hat der weiß daß ein Kind von einem anderen Mann grund für eine Härtefall-Scheidung ist. Das bedeutet daß ganz **eindeutig derjenigen Beziehung VORRANG eingeräumt werden muß aus der das erste Kind hervorgeht**. Die Verbindung zwischen diesem Kind und seinem Elternteil ist diejenige die geschützt wird, das sieht man auch am **Nachrangigen Umgangsrecht von Zweitpartnern § 1685 BGB. Die Rangfolge ist da klar geregelt**. Entschieden ist sobald ein Kind ins Spiel kommt. Da deckt sich überraschenderweise auch mit der katholischen Lehre nach der fruchtlose Ehen aus denen keine Erben hervorgehen annulliert werden können aber solche Verbindungen aus denen Kinder hervorgehen auch von der Kirche davor geschützt werden das dritte ins Spiel einbrechen, etwa neue Partner. Der einzige Konfliktfall der denkbar ist jener in der ein Seitensprung ein bestehende Familie mit Kindern zerstört. Feministinnen sind sehr dumme UNEMENSCHLICH Abfall. Sie haben einer Generation von fürchterlichen RABENMÜTTERN moralische Rechtfertigungsargumente beschafft. Denn genau wie bei der Abtreibung wo das ältere Leben das nachwachsende jüngere Eben aus purer Egoismus umbringt – meine Freiheit DIE IMMER ZUERST DIE FREIHEIT DES ANDEREN hier des werdenden Kindes IST, meine in der Gegend rumvögeln können ist mir wichtiger als werden des Lebens eines Kindes. Abtreibungen müßten eigentlich Kindslustmord heißen um die niederen Beweggründe deutlich zu machen.

[3] [http://68.media.tumblr.com/512bc5e88d935aad972f4b05c6fda17c/tumblr\\_orbrpg2fTB1sofvubo2\\_1280.jpg](http://68.media.tumblr.com/512bc5e88d935aad972f4b05c6fda17c/tumblr_orbrpg2fTB1sofvubo2_1280.jpg)

---

**10.06.2017 10:03** <http://sch-einesystem.tumblr.com/post/161653193138>

Ende 1998/Anfang 1999 wende ich mich (wegen der Sache mit Andreas Schwangerschaft) an mehrere Anwälte: Ich ließe mich nicht über ein Kind zu dem ich Kontakt haben will in eine Ehe hineinpressen nur um anteiliges Sorgerecht zu bekommen. Wie NPD-Chef Voigt hab ich mir sogar ein Taxi zum Parlament genommen um einen Abgeordneten mal die Meinung zum § 1626a BGB zu zeigen. Wenn Dr. jur. Finger von der Uni Frankfurt meint man müsse deshalb doch keine Kreuzzüge beginnen dann hat er wohl geschlafen als die Abspaltung der anglikanischen von der römisch-katholischen Kirche in Geschichte und Englisch drann war, da ging es nämlich genau um die Frage der UNGÜLTIGKEIT von Ehen vor Gott aus denen keine Kinder/Erben hervorgehen. Genau die Farbe hat schonmal für Kriege mit hunderten Tausenden von Toten gesorgt. Jetzt ist das heute aber so daß die Familien-Zwistigkeiten von Adligen, den Lords=Royals denen der Commons, der gewöhnlichen Bürger rechtlich gleichgestellt sind. Wenn ich also meine man muß gegen den Papst zu Feld ziehen weil er Adoptionshandl betreibt und ich bin gleichbrechtigt (Würde des Königs = Würde des Bürgers) mit den Engländern die die anglikanische Kirche begründeten dann stehe ich genauso zu einem europäischen Krieg in der Frage vom Zaun zu brechen. Damsel wurde begründet daß der Adelige genauso gut Stellvertreter von Gott auf Erden ist wie die Päpste. Es ist also durchaus berechtigt deshalb einen Kreuzzug vom Zaun zu brechen.

**ERST-GEBORENEN-PRIVILEG**

[1] [http://68.media.tumblr.com/284840f9a25cad4311efe0e0f7f67b30/tumblr\\_orbt9gkid81sofvubo2\\_r1\\_1280.jpg](http://68.media.tumblr.com/284840f9a25cad4311efe0e0f7f67b30/tumblr_orbt9gkid81sofvubo2_r1_1280.jpg)

Ende 1998/Anfang 1999 wende ich mich (wgeend er Sachemit Andreas Schwangerschaft) an mehrere Anwälte: Ich ließe mich nicht über ein Kind zu dem ich Kontakt haben will in eien Ehe hineinerpressen nur um anteiliges Sorgecht zu bekommen. Wie NPD Chef Voigt hab ich mir sogar ein Taxi zum Parlament genommen um eien Abgerodneten mal die Meinung zum § 1626a BGB geigen.

Wenn Dr. jur. Finger von der Uni Frankfurt meint man müsse deshalb doch keine Kreuzzüge beginnen dann hat er wohl geschlafen als die Abspaltung der anglikanischen von der römsich-katholsichen Kirche in Geschichte udn Engelsich drann war, da ging es nämlich genau um die Frage der UNGÜLTIGKEIT von Ehen vor Gott aus denen keine Kinder/Erben hervorgehen. Genau die Farge hat schonmal für Kriege mit hunderttausenden von Toten gesorgt. Jetzt ist das heute aber so daß die Familien-Zwistigkeiten von Adeligen, den Lords=Royals denen der Commons, der gewöhnlichen Bürger rechtlich gleichgestellt sind. Wenn ich also meine man muß gegen den Papst zu Feld zihen viel er Adoptionshandl betreibt und ich bin gleichbrechtigt (Würde das Königs = Würde des Bürgers) mit den Engländern die die anglikansiche kirche begründeten dann stehtes mir genauso zu eien europäischen Krieg in der frage vom zaune zu brehcne. Damsl wurde begründet daß der Adelige genausogut Stellvrtreter von Gott auf Erden ist wie die Päpste. Esist also druchaus berechtigt deshalb eien Kreuzzug vomzaune zu brechen.

[2] [http://68.media.tumblr.com/d9c64669bcb08523f36cee15345c87d1/tumblr\\_orbt9gkid81sofvubo1\\_1280.jpg](http://68.media.tumblr.com/d9c64669bcb08523f36cee15345c87d1/tumblr_orbt9gkid81sofvubo1_1280.jpg)

## 10.06.2017 11:04 <http://sch-einesystem.tumblr.com/post/161654245053>

<https://www.unicef.de/spendenaufruf-bundespraesident-gegen-hungersnot/> Lieber lade ich hungernde Kinder in Ostafrika zur Pizza ein, denn von den Kindern in Afrika bekomme ich wenigstens - um mich von deren Wohlergehen überzeugen zu können - ein Dankeschönbild statt wie beim eignen Kind Gemecker!

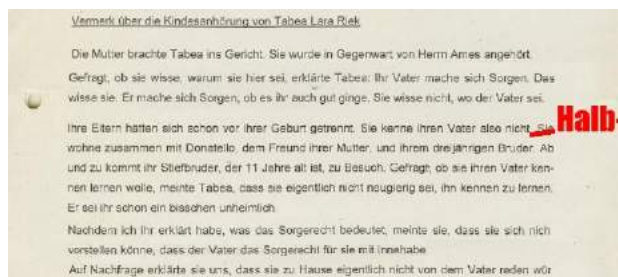

[1] [http://68.media.tumblr.com/a0ba7f18db3f07b29f496e928bf53618/tumblr\\_orbw34ADOe1sofvubo4\\_1280.jpg](http://68.media.tumblr.com/a0ba7f18db3f07b29f496e928bf53618/tumblr_orbw34ADOe1sofvubo4_1280.jpg)

**Lieber lade ich hungernde Kinder in Ostafrika zur Pizza ein, denn von den Kindern in Afrika bekomme ich wenigstens - um mich von deren Wohlergehen überzeugen zu können - ein Dankeschönbild statt wie beim eignen Kind Gemecker!**

[2] [http://68.media.tumblr.com/79ff55b3a784d382e6e02abc5ef8e11d/tumblr\\_orbw34ADOe1sofvubo1\\_1280.jpg](http://68.media.tumblr.com/79ff55b3a784d382e6e02abc5ef8e11d/tumblr_orbw34ADOe1sofvubo1_1280.jpg)



[3] [http://68.media.tumblr.com/3b7741ab7972487b9b92c30dca8f8900/tumblr\\_orbw34AD0e1sofvubo3\\_r1\\_1280.jpg](http://68.media.tumblr.com/3b7741ab7972487b9b92c30dca8f8900/tumblr_orbw34AD0e1sofvubo3_r1_1280.jpg)

Ab einem Spendenbetrag von 25 Euro bekommen Sie automatisch eine **Zuwendungsbestätigung per Post** zugesandt.



[4] [http://68.media.tumblr.com/89efb8d1c3a665fe597d47742073d1a2/tumblr\\_orbw34AD0e1sofvubo2\\_1280.jpg](http://68.media.tumblr.com/89efb8d1c3a665fe597d47742073d1a2/tumblr_orbw34AD0e1sofvubo2_1280.jpg)



[5] [http://68.media.tumblr.com/86f04cc88a51ad50a81b0d674591cc5b/tumblr\\_orbw34AD0e1sofvubo5\\_r1\\_1280.jpg](http://68.media.tumblr.com/86f04cc88a51ad50a81b0d674591cc5b/tumblr_orbw34AD0e1sofvubo5_r1_1280.jpg)

## 10.06.2017 12:06 <http://sch-einesystem.tumblr.com/post/161655430083>

Prima: Jene gestrichliche Krankenkasse die ich gegen meinen ausdrücklichen Willen aufgedrückt bekommen habespart sich die Kosten für eine Brille, Kontaktlinsen sind die Sehhilfen die bei Temperaturschwankungen, anders als Brillen, nicht beschlagen!

?Pizza? (für Jonas Wagner?) nach Afrika liefern kommt laut Bewertung vom paypal-BOT! vom Hifswerk an, aber wo bleiben meine Monats?Linsen??

Update: So ein Zufall aber auch: nur minuten nach dem ersten Posting erreicht mich eine Mail in der steht dass meine Kontaktlinsen auf dem Weg zu mir sind.

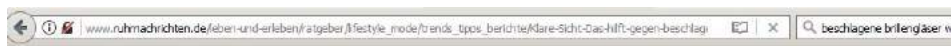

### Tipps für Brillenträger

## Klare Sicht: Das hilft gegen beschlagene Gläser

**DORTMUND** Im Winter stehen Brillenträger so manches mal orientierungslos da. Denn wer aus der Kälte ins Warme kommt, dem beschlägt die Sehhilfe. Mit einigen einfachen Tricks hat man aber schnell wieder klare Sicht.

[1] [http://68.media.tumblr.com/ab8026413ce66ff140df2944d6cc35e9/tumblr\\_orbyy5ozpu1sofvubo1\\_1280.jpg](http://68.media.tumblr.com/ab8026413ce66ff140df2944d6cc35e9/tumblr_orbyy5ozpu1sofvubo1_1280.jpg)

Prima: Jene gestzliche Krankenkasse die ich gegen meinen ausdrücklichen Willen aufgedrückt bekommen habe spart sich die Kosten für eine Brille, Kontaktlinsen sind die Sehhilfen die bei Temperaturschwankungen, anders als Brillen, nicht beschlagen!

[2] http://68.media.tumblr.com/c8fa334d3e0af3cad5dc10d805608e36/tumblr\_orbyy5ozpu1sofvubo4\_1280.jpg



[3] http://68.media.tumblr.com/8471a47eddb74d45a73c79aae6ae4139/tumblr\_orbyy5ozpu1sofvubo2\_1280.jpg



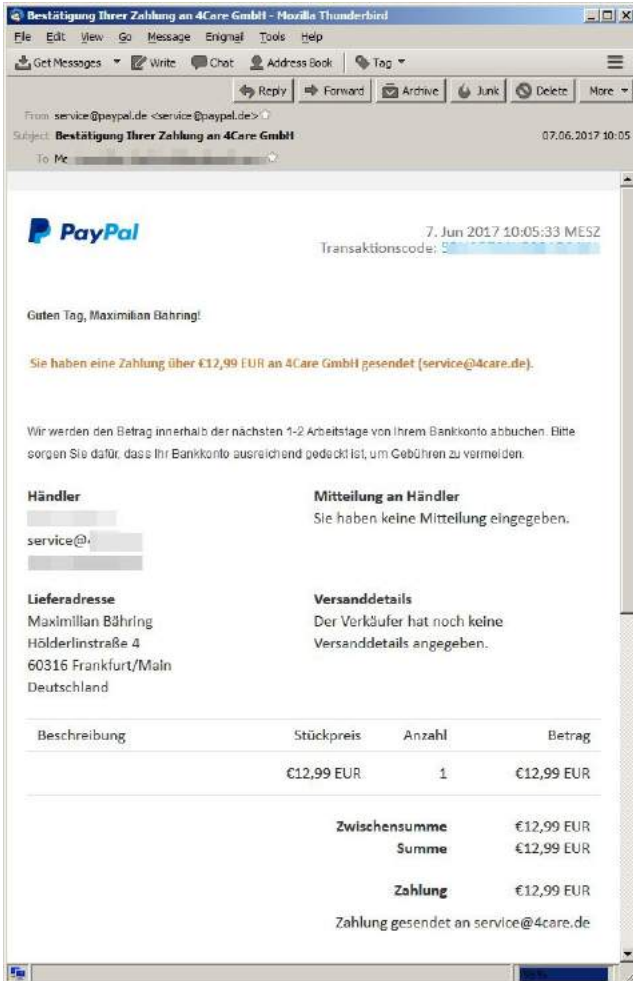

[4] http://68.media.tumblr.com/f7d8e0671a9c53c3db26e659a965289d/tumblr\_orbyy5ozpu1sofvubo3\_r1\_1280.jpg

„Pizza“ (für Jonas Wagner?) nach Afrika liefern kommt laut Bewertung vom paypal-BOT! vom Hifswerk an, aber wo bleiben meine Monats“Linsen“?

[5] http://68.media.tumblr.com/dda5f6d2a3fb42c3f541c377cb047f58/tumblr\_orbyy5ozpu1sofvubo6\_1280.jpg

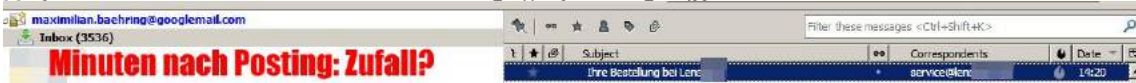

[6] http://68.media.tumblr.com/8959c6e310d54113a92d2642ff760afd/tumblr\_orbyy5ozpu1sofvubo7\_r1\_1280.jpg

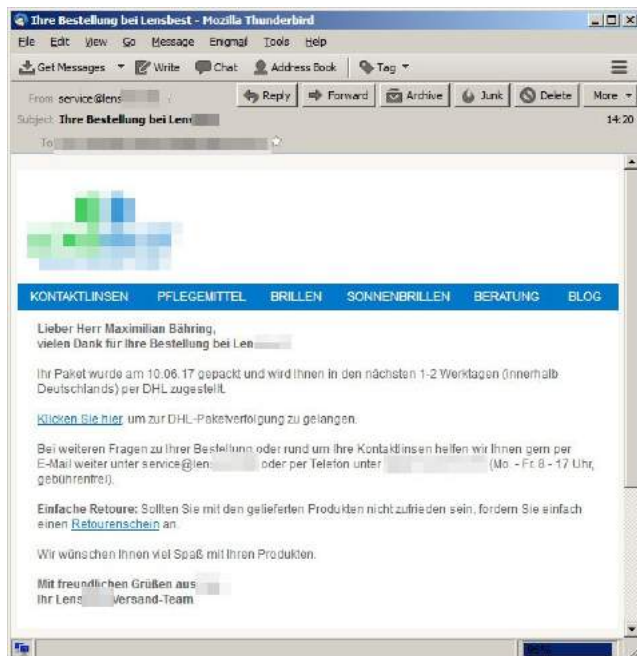

[7] http://68.media.tumblr.com/d4c72753f483922525b0322b5ec448ab/tumblr\_orbyy5ozpu1sofvub08\_r1\_1280.jpg

## 10.06.2017 07:31 <http://sch-einesystem.tumblr.com/post/161667314528>

Rate nummer acht von insgesamt sechs macht  $2/6 = 0,33$  mal zu viel!

Das (V\*\*\*fone Verfahren 30 C 3184/12 (22) AG Frankfurt a.M.) hab ich auch gewonnen was korrupte Polizeibemate nicht daran hindern (benadmaßigt) BEIHILFE ZUM BETRUG zu leisten obgleich ich mherfachAnzieg ersartet achte schon 2012, 2011, 2010, 2007, 2005, 2001 ?

<http://sch-einesystem.tumblr.com/post/160158762593/> (30. April 2017)

sechs bis siebenstellig (Euros nicht Lire) Schaden - Witzigkeit.Grenzenlos

Hatte Frau ?**Kuk-irakes**? Argirakes ? die beste Geschäftsfreundin des Anwlaters der Konkurrenz Freundin nicht mal ein Praktikum in jener Klinik absolviert inder Zivildienst-leistend sexuelle missbraucht wurden? Hatte das nicht was mit einier psychisch kranken alten Frau aus Ahlweg/Kappesgasse in Bad homburg OberErlenahc zu tun die sich vehement weigerte Bauarbeitern Quittungen abzuzeichnen nachdem bei Bauarbeiten Wasserleitungen erneuert worden waren? War der Freund/Stammkunde der Andrea Ressler der Anwalt Wolfgang Weber mit sienem Suafkumpanen udn deren Mitbewohner Gmbrinus-Türsteher Anwalt Schramm (Rockerclub GremiumMC) nicht da als Anwlat involviert der sein Mandat niederlegte genau wie jene Asfours die von Agrikarkes ausgesucht worden waren wegen der Nähe von Castillostraße (Knazlei) und Viktoriaweg (Klinik)? Ist es da nicht Zufall daß Uta Riek, enge Freundin von Andrea Ressler für einen Makler arbeitet? Istes nicht ganztypischfür korruption wenn die Bullen die bie Ressler in der Kneipe sofften nicht ermitteln. Its auch nicht das erste mal daß solebstermannet Vollziehungsgerichtsbeamte mitvon rechtschriebfehlernstrotzender Korrespondenzn doppelt abbkassieren udn falsch aufsummieren.

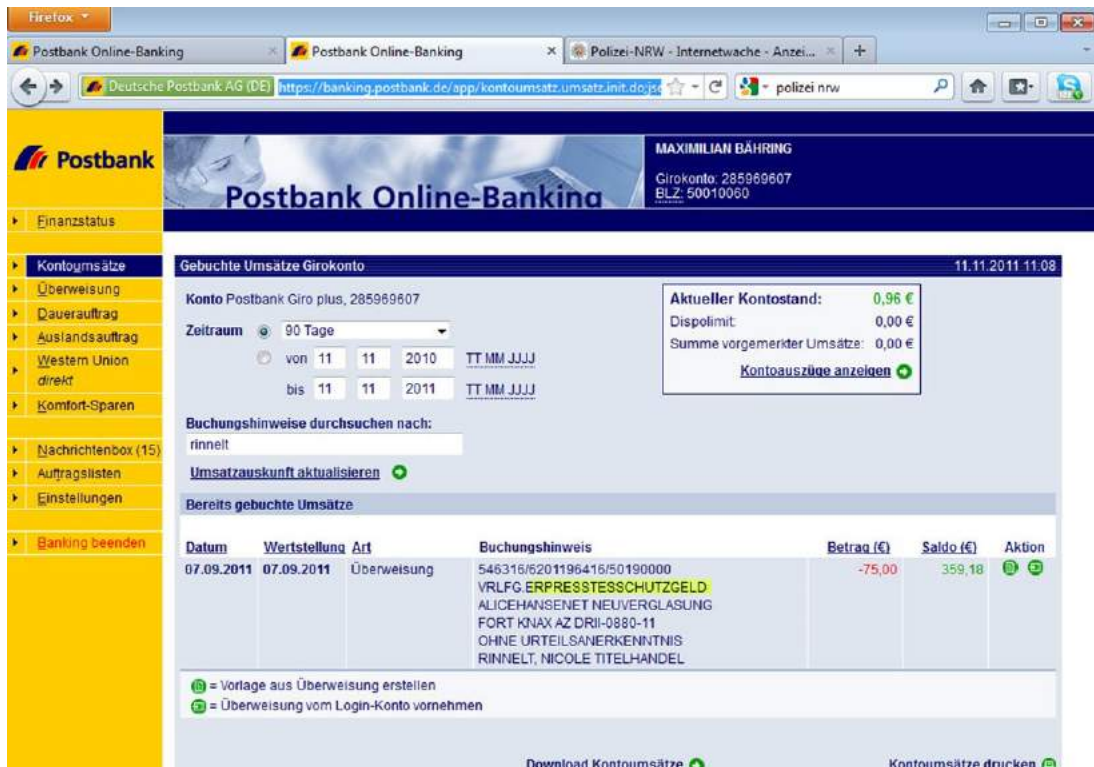

[1] http://68.media.tumblr.com/82da88f0cffff3710a3351b06052d2f/tumblr\_orcjkua4fn1sofvub04\_1280.jpg

# UNTERSCHLAGUNG IM AMT!

[2] [http://68.media.tumblr.com/cf5a5c6512ff2b2580ae68530eba46a9/tumblr\\_orcjku4fnB1sofvubo2\\_1280.jpg](http://68.media.tumblr.com/cf5a5c6512ff2b2580ae68530eba46a9/tumblr_orcjku4fnB1sofvubo2_1280.jpg)

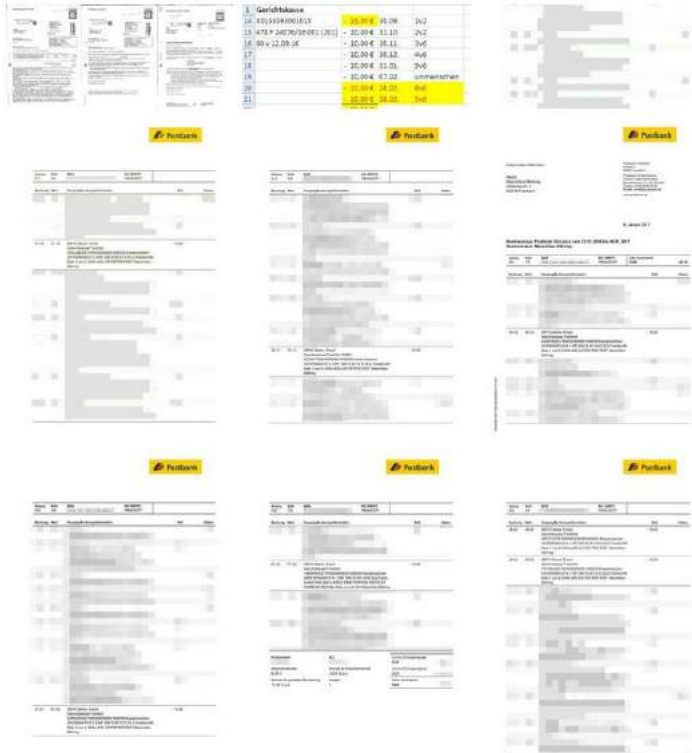

[3] [http://68.media.tumblr.com/c32d4465683c6a82cc4c610ab40ac3ec/tumblr\\_orcjku4fnB1sofvubo8\\_r1\\_1280.jpg](http://68.media.tumblr.com/c32d4465683c6a82cc4c610ab40ac3ec/tumblr_orcjku4fnB1sofvubo8_r1_1280.jpg)

██████████  
**60316 Frankfurt/Main**  
Tel.: behördlich unbrauchbar gemacht

Oberlandesgericht  
Frankfurt/Main  
Zeil 42

**60313 Frankfurt/Main**

02. Januar 2012

**3 Zs 2564/11 Generalstaatsanwaltschaft Frankfurt am Main  
Antrag gerichtliche Entscheidung Verwerfung der Beschwerde**

Diesbezügliches Schreiben der Generalstaatsanwaltschaft mit Datum des 02. Dezember 2011 erreicht mich am 07. Dezember 2011.

Wie machte der Herr Freisler das immer? Erst brachte er die Angeklagten dazu auf dem sprichwörtlichen Zahnfleisch zu gehen um sich dann diesbezüglich und unter Verweis auf ihre Situation über sie lustig zu machen. „**Sie sind ja ein schäbiger Lump**“.

Genau solches Vorgehen legen die Behörden, hier **eine falsch aufsummierende und Teilzahlungen unterschlagende strafbeanzeigte Frau** ██████████ mal wieder an den Tag, wobei das mal wieder unter Verweis auf und mit Bitte um Beiziehung der Akte 3 Zs 1795/08 GSta Olg Frankfurt/Main erfolgt.

Grußzlig;

Der Formerfordernis halber:  
Unterschrift eines Juristen

[4] [http://68.media.tumblr.com/b8874e63a17eb200c559832ad0f6ce34/tumblr\\_orcjku4fnB1sofvubo3\\_r1\\_1280.jpg](http://68.media.tumblr.com/b8874e63a17eb200c559832ad0f6ce34/tumblr_orcjku4fnB1sofvubo3_r1_1280.jpg)

Polizeidienststelle  
Polizeipräsidium Frankfurt am Main  
5. Polizeirevier  
Ferdinand-Happ-Str. 32  
60314 Frankfurt am Main

LÜ-Nummer (wird von der StA eingetragen)

Tagebuch-Nr. / ZK-Nr.  
ST/126795/11

Staatsanwaltschaft bei dem Landgericht  
Geschäftsnummer der Staatsanwaltschaft

### Nachweis über sichergestellte / beschlagnahmte Gegenstände

In der Strafsache  Bußgeldsache  Polizeirechtssache

|                                          |                                                                                           |    |            |     |               |
|------------------------------------------|-------------------------------------------------------------------------------------------|----|------------|-----|---------------|
| gegen                                    | [Redacted]                                                                                |    |            |     |               |
| wegen Verstoßes                          | Mißbrauch v. Notruf einrichtung                                                           |    |            |     |               |
| wurden am                                | 29.10.11                                                                                  | in | [Redacted] | bei | Beschuldigten |
| die nachstehend aufgeführten Gegenstände | <input checked="" type="checkbox"/> sichergestellt <input type="checkbox"/> beschlagnahmt |    |            |     |               |

### 1. Verzeichnis (Fortsetzung auf weiterem Vordruck, wenn Platz nicht ausreicht)

| 1) Lfd. Nr. | 2) Anzahl | 3) Bezeichnung der Gegenstände               | 4) Zweck <sup>1)</sup> | 5) Mutmaßliche/r Eigentümer(in) / Fundort | 6) Erledigungsvermerk |
|-------------|-----------|----------------------------------------------|------------------------|-------------------------------------------|-----------------------|
| 1           | 1         | Mobiltelefon<br>IMEI [Redacted]<br>-schwarz- | S                      | BS/TO                                     |                       |

**Man MUSS immer erst beleidigt werden dann nehmen die Polizisten auch etwas auf! Vielleicht bekomme ich ja so endlich mal einen Staatsanwalt zu Gesicht bei dem ich dann mein eigentliches Anliegen loswerden kann - den Mißbrauch meines Telefonanschlusses!**

Selbstdurchschreibend!  
1. Ausfertigung für Betroffene / Zeugen

Ort, Datum, Name, Amtsbezeichnung, Dienststelle, Unterschrift(en) der am  
Frankfurt; 29. 10. 2011 [Redacted]

Wurde gegen die Beschlagnahme ausdrücklich Widerspruch erhoben?  
 ja  nein

Nachweis erhalten: Datum, Unterschrift (Betroffene / Zeugen) Unterschrift verweigert [Redacted]

2. Aufbewahrung außerhalb der Asservatenstelle Belassen im Gewahrsam des / der verwahrt bei

3. Eintragung in das Asservatenbuch vornehmen und danach hier vermerken: Nr. des Asservatenbuches I-0405 Lfd.-Nr. im Asservatenbuch 548/11 Handzeichen und Datum 29.10.11

**Rechtsbehelfsbelehrung:**  
Die betroffene Person kann gegen eine polizeiliche Beschlagnahme, die gemäß § 94 i. V. m. § 98 oder § 111 b i. V. m. 111 e StPO erfolgt ist, jederzeit bei dem Amtsgericht, in dessen Bezirk die Beschlagnahme stattgefunden hat, die richterliche Entscheidung über die Beschlagnahme beantragen. Die betroffene Person kann bei Sicherstellung nach § 40 HSOG, Ersatzvornahme nach § 49 HSOG und unmittelbarer Ausführung einer Maßnahme nach § 8 HSOG innerhalb eines Monats nach Bekanntgabe der Maßnahme schriftlich oder zur Niederschrift Widerspruch bei der o. a. Dienststelle erheben. Der Widerspruch soll einen bestimmten Antrag enthalten sowie die zur Begründung dienenden Tatsachen und Beweismittel angeben. Der Widerspruch hat nach § 80 Abs. 2 VwGO keine aufschiebende Wirkung.

[5] http://68.media.tumblr.com/99592aaaff8a187ca6032e48c7b78b3b/tumblr\_orejku4fnB1sofvub05\_r1\_1280.jpg

Generalstaatsanwaltschaft Frankfurt am Main  
Der Generalstaatsanwalt

HESSEN



Postanschrift: Generalstaatsanwaltschaft - 60256 Frankfurt am Main

Geschäftszeichen: 3 Zs 2521/11

Bearbeiter: Kirkpatrick  
Durchwahl: -  
Fax: -6496



60316v Frankfurt am Main

Ihr Zeichen:  
Ihre Nachricht vom 18.10.2011

Datum: 22.11.2011

In der Anzeigesache

**Vom 22.11.2011 aus gesehen  
ist der 18.12.2011 ZUKUNFT!**

gegen Verantwortliche der [redacted] bank AG  
wegen des Vorwurfs des Verdachts der Untreue

**Abbuchung bei Widerruf Einzugermächtigung!**

wird die Beschwerde des Maximilian Bähring vom 18.12.2011 gegen den Bescheid der Staatsanwaltschaft Frankfurt am Main vom 12.10.2011 (Aktenzeichen 7550 Js 238193/11)

verworfen.

Gründe

Die Staatsanwaltschaft Frankfurt am Main hat die Einleitung eines Ermittlungsverfahrens zu Recht abgelehnt, da das als Strafanzeige bezeichnete Telefaxschreiben vom 05.09.2011 und der Hinweis auf den Stand des bei der [redacted] bank geführten Girokontos am 05.09.2011, keine strafrechtliche Relevanz erkennen lassen. Soweit die beigelegte Dokumentation Hinweise auf eine aus ihrer Sicht fehlerhafte Abrechnung durch die [redacted] fone [redacted] GmbH enthält, ist aufgrund Ihres beigelegten Schreibens an die Providergesellschaft ersichtlich, dass Sie diesen Sachverhalt bereits im Oktober 2010 angezeigt haben.

Im Übrigen lässt auch Ihr Telefax vom 18.10.2011 lediglich redaktionelle Änderungen an dem Ihnen übersandten ablehnenden Bescheid erkennen, aber keine für den durch Übersendung des Wortlauts von § 266 StGB vermuteten Straftatbestandes relevanten Hinweise.

Zeil 42 - 60313  
Frankfurt am Main

Telefon: (069) 1367 - 01  
Telefax: (069) 1367 - 8468

Die Einreichung elektronischer Dokumente ist zulässig - siehe www.gsta-

[6] [http://68.media.tumblr.com/432b5c636b8458d0a142571f640f4259/tumblr\\_orejku4fnB1sofvubo6\\_r1\\_1280.jpg](http://68.media.tumblr.com/432b5c636b8458d0a142571f640f4259/tumblr_orejku4fnB1sofvubo6_r1_1280.jpg)

Staatsanwaltschaft Frankfurt am Main

HESSEN



**EG: 08.12.2011**

Staatsanwaltschaft - 60256 Frankfurt am Main

Aktenzeichen: 3421 Js 238084/11 PZ

**VORAUSEILENDER GEHORSAM!**

Herrn



60316 Frankfurt am Main

Ordnungsnummer: 52.1.1.1

Durchwahl: 8285

Fax: 6659

E-Mail:

Ihr Zeichen:

Umschlagnummer:

Datum: 30.11.2011

**GEGEN DEN HERRN M. GEHT ES UM  
"BEGÜNSTIGUNG" VOM 08.10.2011!**

Das Ermittlungsverfahren

**DER REST IST NOCH NICHT ANGEZEIGT!**

gegen M. [redacted]

wegen des Verdachts der Strafvereitelung im Amt

Strafanzeige des [redacted] vom 21.09.2011

wird eingestellt (§ 170 Abs. 2 Strafprozessordnung).

Gründe:

Dem Beschuldigten wurde vorgeworfen, sich als Polizeibeamter geweigert zu haben, eine Strafanzeige aufzunehmen. Ein hinreichender Tatverdacht wegen Strafvereitelung besteht jedoch nicht. Es konnte nicht nachgewiesen werden, dass der Anzeigersteller am 21.09.2011 am Polizeinotruf tatsächlich eine konkrete Straftat vortrug, die der Beschuldigte hätte aufnehmen müssen.

[redacted]  
Staatsanwalt



Beurlaubt [redacted]

Konrad-Adenauer-Str. 20  
60313 Frankfurt am Main

Telefon: (069) 1367 - 01  
Telefax: (069) 1367 - 2100

Konstablerwache

*(eben ca. 201107111100 der Elektriker:  
Zähler der Mainova seien nicht "offiziell"  
genehmigt daher neue Zuleitungen ins  
Haus - Gewerkschafts NAZis?)*

Die Einreichung elektronischer Dokumente ist in den zugelassenen Verfahren möglich - siehe [www.sta-frankfurt.justiz.hessen.de](http://www.sta-frankfurt.justiz.hessen.de)

[7] [http://68.media.tumblr.com/d2bbd2f67488e9fb711fef8a966e80d6/tumblr\\_orcju4fnB1sofvubo7\\_r1\\_1280.jpg](http://68.media.tumblr.com/d2bbd2f67488e9fb711fef8a966e80d6/tumblr_orcju4fnB1sofvubo7_r1_1280.jpg)

**Wie komme ich denn an die Ausfertigung für das Gericht?**  
 Antragsteller  
 Frankfurt Sparkasse  
 Neue Mainzer Str. 47-53  
 60311 Frankfurt am Main  
**So wie die Beschuldigte an die Kopien der gegen Sie gerichteten Strafanzeige (lagen mir am 16. November 2011 vor)?**

**Ausfertigung für das Gericht (2)**

Ort, Datum  
 Frankfurt am Main, 31.10.2011

Diktatzeichen      Telefon  
 OE 3920208      069/2641-3456

**Weder 1.580,32 € noch 2.101,94 €!**

**Summen aus OE3920208 FraSpa 1822 DRII-0880/11 respektive DRII-1310/11!**

**Wohin ist die Abschlagszahlung in Höhe**

**von 75,00 € vom 07. September 2011**

Vollstreckungsanordnung zum Mahnbefehl  
 **Versäumnisurteil § 53 BRAO!**  
 Bezeichnung des Titels  
 vollstreckbares/vollstreckbaren **Versäumnisurteil**  
 des Amtsgerichts     des Landgerichts  
 Datum des Vollstreckungstitels vom **11.11.2010** Aktenzeichen des Gerichts Az. 30 C 1503/10-25  
 Nur Ortsbezeichnung **Frankfurt am Main Helau und Alaaf!**  
 Kostenbeleg(e)     Durchsuchungsverweigerung § 807 I Nr. 3     Fruchtlosigkeitsbescheinigung § 807 I Nr. 1     Abwesenheitsbescheinigung § 807 I Nr. 4     Unpfändbarkeitsbescheinigung § 807 I Nr. 2

**verschwunden?**

**Es wird beantragt, den/die Schuldner(in) zur Abgabe der eidesstattlichen Versicherung vorzuladen und eine Abschrift des Vermögensverzeichnisses zu übersenden.**

Die  **Hauptforderung** /  Teilforderung /  Restforderung beträgt zurzeit:

|                                |        |             |                          |                   |                   |
|--------------------------------|--------|-------------|--------------------------|-------------------|-------------------|
| Forderung                      | EUR    | nebst v. H. | v. H. über Basiszinssatz | seit dem          | 01.11.2011        |
| aufgelaufene Zinsen            | EUR    |             |                          |                   |                   |
|                                | 151,78 | vom         | 02.02.2010               | bis               | 31.10.2011        |
|                                |        |             |                          | <b>1.405,06 €</b> | <b>1.405,06 €</b> |
| vorgERICHTLICHE Kosten         | EUR    |             |                          | <b>+ 151,78 €</b> | <b>+ 151,78 €</b> |
| Kosten                         | EUR    |             |                          | <b>+ 18,00 €</b>  | <b>+ 474,06 €</b> |
| bisherige Vollstreckungskosten | EUR    |             |                          | <b>=====</b>      | <b>+ 18,00 €</b>  |
|                                | 18,00  |             |                          | <b>1.574,84 €</b> | <b>=====</b>      |
|                                |        |             |                          |                   | <b>2.048,90 €</b> |

Verweigert der/die Schuldner(in) die Abgabe der eidesstattlichen Versicherung grundlos oder erscheint ersie nicht, so wird Erlass und  
 Zusendung des Haftbefehls beantragt. /  Vollstreckung des Haftbefehls beantragt.  
 Sollte der Schuldner die eidesstattliche Versicherung in den zurückliegenden drei Jahren bereits abgegeben haben, bitten wir um Zusendung eines Vermögensverzeichnisses.  
 Von der Erhebung der Kosten per **Nachnahme** bitten wir abzusehen. Sie werden binnen 14 Tagen nach Zugang der Rechnung überwiesen.

Anlage(n)  
 Versäumnisurteil; Rechnung GVin Rinnelt vom 30.8.2011

Unterschrift(en) des Antragstellers (Firmenname; ggf. Stempel)  
 Frankfurt Sparkasse  
 Neue Mainzer Str. 47-53  
 60311 Frankfurt am Main

197.395.000 (Fassung Apr. 2004) - 0570.603.26  
 SUBITO - Nachdruck, Vervielfältigung und BV-Einspeicherung verboten!

[8] [http://68.media.tumblr.com/15a8375fcf1aa125130d3e70e5926143/tumblr\\_orejku4fmB1sofvubo1\\_r1\\_1280.jpg](http://68.media.tumblr.com/15a8375fcf1aa125130d3e70e5926143/tumblr_orejku4fmB1sofvubo1_r1_1280.jpg)

[Redacted]

**Rechtsanwalt**

am Oberlandesgericht Frankfurt/Main

vertretungsberechtigt an allen Amts-, Land- und Oberlandesgerichten

[Redacted]

Herrn  
Maximilian Bähring  
Hölderlinstr. 4

60316 Frankfurt

Per Fax vorab: [Redacted]

[Redacted] Bähring

mein Aktenzeichen: 59/05 (bitte stets angeben)

Bad Homburg, den 23.11.2006 / Ku

Sehr geehrter Herr Bähring,

in der aus nachstehendem Forderungskonto ersichtlichen Forderungsangelegenheit steht meiner Mandantschaft noch die dort berechnete vollstreckbare Forderung zu. Erst mit Ihrem Schreiben vom 16.11.2006 an das AG Bad Homburg haben wir Ihre neue Wohnanschrift in Erfahrung gebracht, da Sie keine neue Anschrift hinterlassen hatten und es nach Neuanmeldung in einer neuen Gemeinde immer stets 6-12 Monate dauern kann, bis die neue Anschrift an das alte Einwohnermeldeamt übermittelt wird. Ihr Schreiben ist betreffend meines Mandanten insoweit richtig, als Sie auf die in Bar geleistete Kautions verweisen. Die Kautionszahlung war in der Klageschrift aufgrund eines Informationsfehlers noch als offen angegeben worden, was für den Klagegegenstand jedoch ohne Belang ist, da die Kautionszahlung selber gar nicht Gegenstand des Verfahrens vor dem AG Bad Homburg war und auch gemäß ständiger Mietrechtssprechung erst innerhalb von 6 Monaten nach Rückgabe der Mietsache abzurechnen ist. Dementsprechend wurde der Kautionsbetrag nebst der dafür vorgesehenen Sparzinsen eines Sparbuches mit gesetzlicher Kündigungsfrist (1,5 %) am 30.06.2006 Ihrem Forderungskonto gutgeschrieben. Das Problem lag allein darin, dass Sie die ersten beiden Monatsmieten nicht fristgerecht gezahlt haben und deshalb zu Recht von meinem Mandanten gekündigt wurden, zumal Sie in der kurzen Mietzeit bis zur Kündigung auch bereits drei lärmbedingte Polizeieinsätze im Haus verursacht haben.

Deutsche Bank - Kto.: 448 21 05 (BLZ 500 700 24)  
Termine nach Vereinbarung - Steuernr. 11 03 839 60872 57 0311  
Personen- und sachbezogene Daten werden gemäß BDSG elektronisch gespeichert.

- Privates Baurecht
- Reiserecht
- Mietrecht
- Strassenverkehrsrecht
- Wohnungseigentumsrecht

[Redacted]  
61348 Bad Homburg v.d.H.

Telefon: 0 61 72 [Redacted]  
Telefax: 0 61 72 [Redacted]  
D2-Mobil: 0172 [Redacted]  
e-mail: [Redacted]@t-online.de

[Redacted]

[9] http://68.media.tumblr.com/bbbf1a001a655d5fda63ba7ccde2b96d/tumblr\_orejku4fnB1sofvubo9\_r1\_1280.jpg



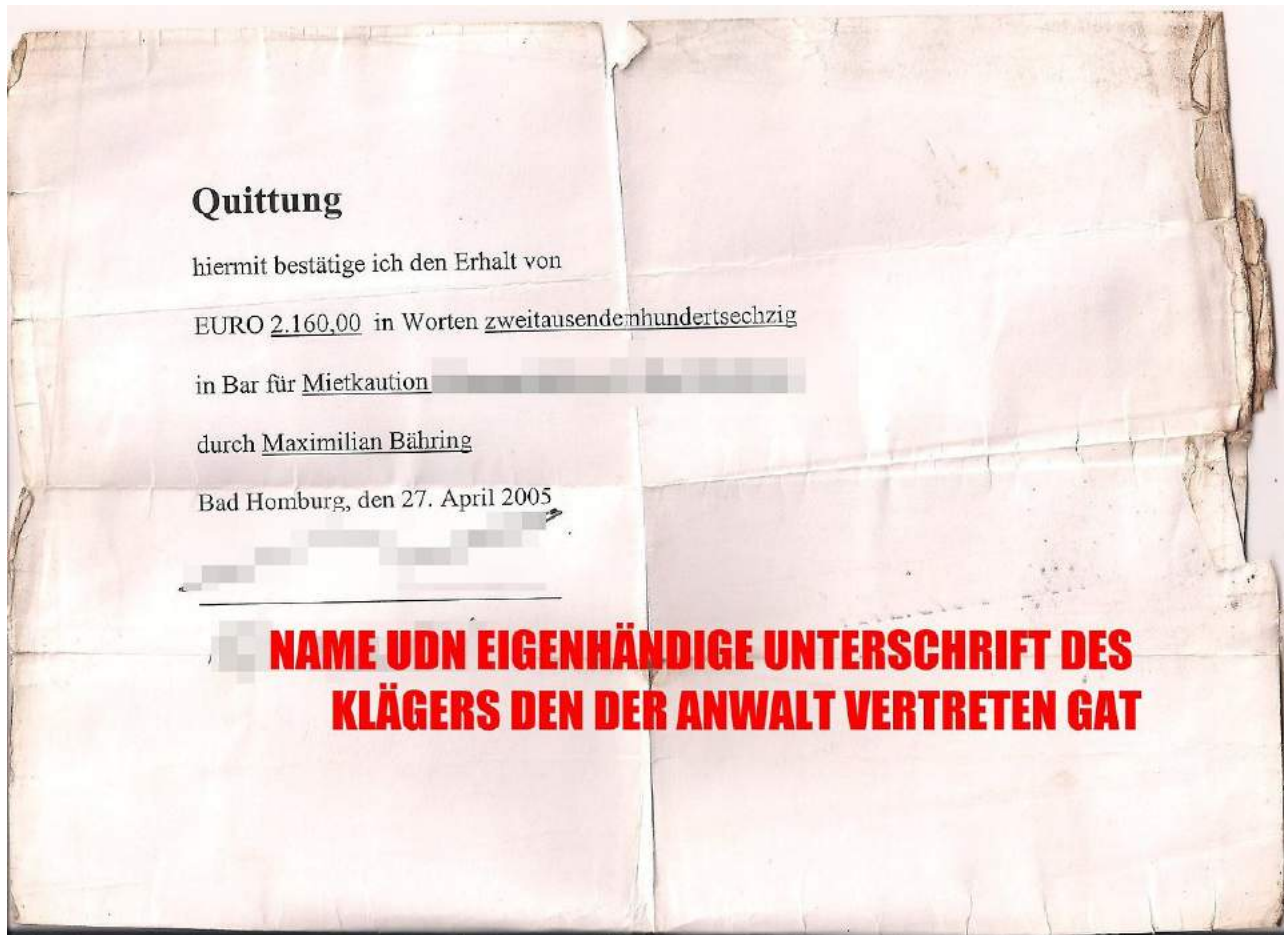

[10] [http://68.media.tumblr.com/4ec48a9aca25d5ce2aa44818ad9645da/tumblr\\_orejku4fnB1sofvubo10\\_r1\\_1280.jpg](http://68.media.tumblr.com/4ec48a9aca25d5ce2aa44818ad9645da/tumblr_orejku4fnB1sofvubo10_r1_1280.jpg)

10.06.2017 08:00 <http://sch-einesystem.tumblr.com/post/161668156718>

<http://www.dw.com/de/die-documenta-14-politischer-denn-je/a-39171490>

**MENECHENUNWÜRDIGE FLÜCHTLINGUNTRBRNGUNG** (blökten dei animal FramSaachfe die Adelswürde, Bürgerrechte und den Ehrbegriff wie er von Südländern evstanden wird nicht auseinanderhalten konnten)

<https://de.wikipedia.org/wiki/Kapselhotel>

Fast ist das wie mit den Foltermärschen in den Hunger/Kältetod (wandertag nachStalinrad) oder das unkommenim feindlichen Gasangriff. Was dem Wehrpflichtigen zuzumuten ist das ist für die ?Gäste der Kanzerin? nicht gurt genug.

?

Modellprojekt in (war es) Münchne: Studenten in Baustellen-Wohn-container damit billiger Wohnraum für studentenWGs von süd-/osteuro-päsichen scheinselbändigen lohn-dumepnden Wanderarbeitern als meldefähige betriebsstätte /arbeiter-hotel (drei bis sieben mann je klieen einzimemr-wohnung) missbraucht werden kann



Documenta  
athen/kassel

Diogenes  
lebt im Ab-  
wasserrohr

[1] [http://68.media.tumblr.com/771080cd13b06f84b02d40c3a927dfda/tumblr\\_orekxcccBuy1sofvubo1\\_500.jpg](http://68.media.tumblr.com/771080cd13b06f84b02d40c3a927dfda/tumblr_orekxcccBuy1sofvubo1_500.jpg)

Modellprojekt in (war es) Münchne:  
**Studenten in Baustellen-Wohn-**  
**container** damit **billiger Wohnraum**  
**für studentenWGs** von süd-/osteuro-  
 päsischen scheinselbsändigen lohn-  
 dumepnden Wanderbaurbeitern als  
 meldefähige betriebsstätte /arbeiter-  
 hotel (drei bis sieben mann je klienr  
 einzimemr-wohnung) missbraucht  
 werden kann

[2] [http://68.media.tumblr.com/6136dc6adda51541e3535f194cd61673/tumblr\\_orkxcccBuy1sofvubo2\\_r1\\_1280.jpg](http://68.media.tumblr.com/6136dc6adda51541e3535f194cd61673/tumblr_orkxcccBuy1sofvubo2_r1_1280.jpg)

The screenshot shows a web browser window with the URL <https://de.wikipedia.org/wiki/Diogenes>. The page title is "Diogenes". The article text begins with: "Diogenes (griechisch: Διογένης, wörtlich „gezeugt von Gott“) war der Name diverser Persönlichkeiten des antiken Griech...". Below this, there is a list of entries:
 

- Diogenes von Apollonia (um 500 v. Chr.), Philosoph in Athen
- Diogenes von Athen, antiker Bildhauer
- Diogenes von Sinope (um 405 bis um 320 v. Chr.), kynischer Philosoph, bekannt als „Diogenes in der Tonne“

 The text "kynischer Philosoph, bekannt als „Diogenes in der Tonne“" is highlighted in yellow. The browser's address bar shows "röhren hotel tokyo".

[3] [http://68.media.tumblr.com/6177fb28ec946fccc942c44d98509850/tumblr\\_orkxcccBuy1sofvubo3\\_r1\\_1280.jpg](http://68.media.tumblr.com/6177fb28ec946fccc942c44d98509850/tumblr_orkxcccBuy1sofvubo3_r1_1280.jpg)  
[http://68.media.tumblr.com/570a0dd99e24c5f7b42b91e989bc083c/tumblr\\_orkxcccBuy1sofvubo4\\_r1\\_1280.jpg](http://68.media.tumblr.com/570a0dd99e24c5f7b42b91e989bc083c/tumblr_orkxcccBuy1sofvubo4_r1_1280.jpg)  
 [4] [http://68.media.tumblr.com/570a0dd99e24c5f7b42b91e989bc083c/tumblr\\_orkxcccBuy1sofvubo4\\_r1\\_1280.jpg](http://68.media.tumblr.com/570a0dd99e24c5f7b42b91e989bc083c/tumblr_orkxcccBuy1sofvubo4_r1_1280.jpg)

11.06.2017 12:36 <http://sch-einesystem.tumblr.com/post/161676332653>

ELECTIONS GERMANY 2001-2017

TORTURE

FOLTER

§ 343+335 StGB

[1] [http://68.media.tumblr.com/0102226af68a62ac738e99e4cd4dd9b9/tumblr\\_orcxp7yQnT1sofvubo1\\_1280.jpg](http://68.media.tumblr.com/0102226af68a62ac738e99e4cd4dd9b9/tumblr_orcxp7yQnT1sofvubo1_1280.jpg)



[2] [http://68.media.tumblr.com/bdc5c06fe254be5fa8d9627e5c955fd8/tumblr\\_orcxp7yQnT1sofvubo4\\_1280.jpg](http://68.media.tumblr.com/bdc5c06fe254be5fa8d9627e5c955fd8/tumblr_orcxp7yQnT1sofvubo4_1280.jpg)



[3] [http://68.media.tumblr.com/9bba3af5335eca76dad8702dbf97641a/tumblr\\_orcxp7yQnT1sofvubo2\\_1280.jpg](http://68.media.tumblr.com/9bba3af5335eca76dad8702dbf97641a/tumblr_orcxp7yQnT1sofvubo2_1280.jpg)



[4] [http://68.media.tumblr.com/866384a7f5c05a052e56695dca8bec30/tumblr\\_orcxp7yQnT1sofvubo3\\_1280.jpg](http://68.media.tumblr.com/866384a7f5c05a052e56695dca8bec30/tumblr_orcxp7yQnT1sofvubo3_1280.jpg)



[5] [http://68.media.tumblr.com/607d329bb84e58c6bbad2a7e14fc7aff/tumblr\\_orcxp7yQnT1sofvubo5\\_1280.jpg](http://68.media.tumblr.com/607d329bb84e58c6bbad2a7e14fc7aff/tumblr_orcxp7yQnT1sofvubo5_1280.jpg)

 **CHEIBEN-Schreiben**

Oberlandesgericht  
Frankfurt am Main  
\* 05. Jan. 2012 \*  
..... Artl. .... Beleg(e) ..  
..... Doppel - mit ..... Artl. - )  
..... Band Aktion ..... Heft



**3 Zs 2521/11 und 3 Zs 2564/11  
jeweils GSTA Frankfurt/Main**

CDROM enthält Ordner **2011-rdr** in  
welchem sich Beweismittel für den **Hack**  
auf mein **VoIP-Gateway** - Telefonate  
Sache („in/nach Cuba“) Vodafone also  
erstmalige Aktivität **13. Oktober 2010**

glasnost.doc

[6] [http://68.media.tumblr.com/23bc3db6ca2a9938208608d5e01f4714/tumblr\\_orexp7yQnT1sofvub6\\_1280.jpg](http://68.media.tumblr.com/23bc3db6ca2a9938208608d5e01f4714/tumblr_orexp7yQnT1sofvub6_1280.jpg)

[7] http://68.media.tumblr.com/12bae2e18185d7c4ddc30b9240fd7c3/tumblr\_orcxp7yQnT1sofvub07\_1280.jpg

[8] http://68.media.tumblr.com/09479aeab1a736037dc958078390458/tumblr\_orcxp7yQnT1sofvub08\_1280.jpg

### 11.06.2017 12:48 <http://sch-einesystem.tumblr.com/post/161676651343>

**SOLDATEN SIND MÖRDER!**In einem ordentlich erklärten separatisten Bürgerkrieg wie dem der irisch REPUBLIKANISCHEN ARMEE oder dem der roten ARMEE FRAKTION gibt es keine strafrechtliche Morde nur straf-freie Kriegstote wie in allena derneKiregn auchm fragn Si mal bei ISTGH in Den Haag nach

Wo die Polzei dei Bürger nicht vor Kontn lerräumenden Drückerkolonnen schützt müsendie Selbst schützen, Deutsche haben hierzu - im gesagzt zu Auslädern - das in Artikel 20 Absatz 4 Grunzgesetz

garantierte Recht.

**SOLDATEN SIND MÖRDER!**  
 In einem ordentlich erklärten separatisten Bürgerkrieg wie dem der irisch **REPUBLIKANISCHEN ARMEE** oder dem der roten **ARMEE FRAKTION** gibt es keine strafrechtliche Morde nur straf-freie Kriegstote wie in allena nderneKiregn auchm fragn Si mal bei IStGH in Den Haag nach

[1] [http://68.media.tumblr.com/f70d0928194b0d679f56d2f1cc4f2e95/tumblr\\_orcey9bGZG01sofvubo2\\_1280.jpg](http://68.media.tumblr.com/f70d0928194b0d679f56d2f1cc4f2e95/tumblr_orcey9bGZG01sofvubo2_1280.jpg)

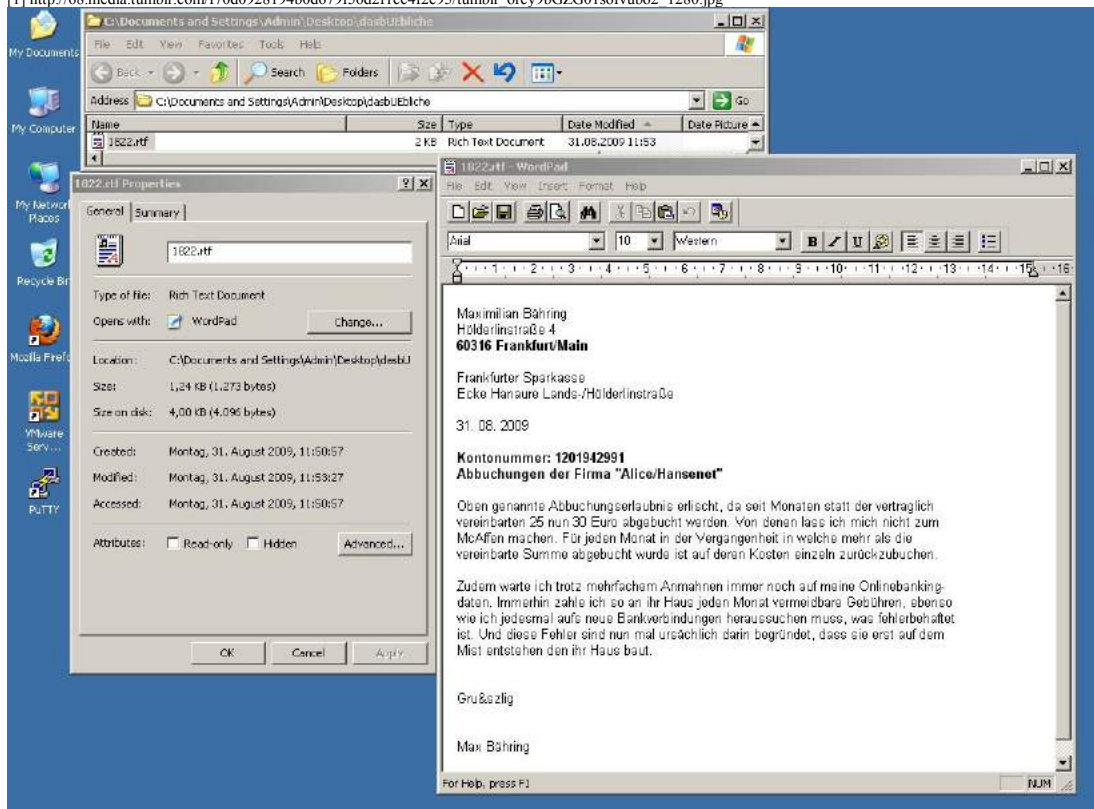

[2] [http://68.media.tumblr.com/08761d97acc4dccee05ea3cfc79f8efc/tumblr\\_orcey9bGZG01sofvubo1\\_r1\\_1280.jpg](http://68.media.tumblr.com/08761d97acc4dccee05ea3cfc79f8efc/tumblr_orcey9bGZG01sofvubo1_r1_1280.jpg)



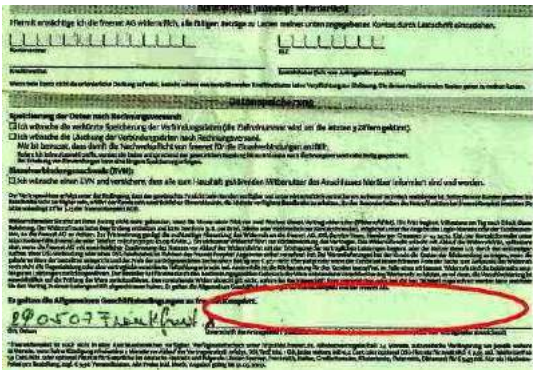

[3] [http://68.media.tumblr.com/8f3eb478f1f36c7f66f685bdd23e53b/tumblr\\_orey9bGZG01sofvub9\\_r1\\_540.jpg](http://68.media.tumblr.com/8f3eb478f1f36c7f66f685bdd23e53b/tumblr_orey9bGZG01sofvub9_r1_540.jpg)



[4] [http://68.media.tumblr.com/8c96a156f384694710037fa2b1aac751/tumblr\\_orey9bGZG01sofvub4\\_1280.jpg](http://68.media.tumblr.com/8c96a156f384694710037fa2b1aac751/tumblr_orey9bGZG01sofvub4_1280.jpg)



[5] [http://68.media.tumblr.com/e793215dbf4a4438baf13f3750e8c666/tumblr\\_orey9bGZG01sofvubo3\\_r1\\_1280.jpg](http://68.media.tumblr.com/e793215dbf4a4438baf13f3750e8c666/tumblr_orey9bGZG01sofvubo3_r1_1280.jpg)



[6] [http://68.media.tumblr.com/4c759ee37b2c73f6b1cc383866e19718/tumblr\\_orecy9bGZG01sofvubo5\\_r1\\_1280.jpg](http://68.media.tumblr.com/4c759ee37b2c73f6b1cc383866e19718/tumblr_orecy9bGZG01sofvubo5_r1_1280.jpg)



[7] [http://68.media.tumblr.com/26c60f9f0c5a5f8f54698053a6d115c8/tumblr\\_orecy9bGZG01sofvubo6\\_r1\\_1280.jpg](http://68.media.tumblr.com/26c60f9f0c5a5f8f54698053a6d115c8/tumblr_orecy9bGZG01sofvubo6_r1_1280.jpg)



[8] [http://68.media.tumblr.com/2ab81a3b33f8f87ca00a184182f5c928/tumblr\\_orecy9bGZG01sofvubo7\\_r1\\_1280.jpg](http://68.media.tumblr.com/2ab81a3b33f8f87ca00a184182f5c928/tumblr_orecy9bGZG01sofvubo7_r1_1280.jpg)



[9] [http://68.media.tumblr.com/c3adf60b1452815d80f475c77756f25e/tumblr\\_orecy9bGZG01sofvubo8\\_r1\\_1280.jpg](http://68.media.tumblr.com/c3adf60b1452815d80f475c77756f25e/tumblr_orecy9bGZG01sofvubo8_r1_1280.jpg)

11.06.2017 01:16 <http://sch-einesystem.tumblr.com/post/161677440158>

Das Gericht hat festschrieben, dass eher diejenige Richterin Elichthammer an VERFLUCHSWAHN WEGEN IHNEN SCHLECHTEN GEWISSENS leidet, denn dass ich die vermeintlich mich erspürende Blöde Kuh, die ich mehrfach straf angezeigt habe und über die ich mich mehrfach dienstaufsichtsbeschwert habe UND ZWAR NACHWEISLICH, ES GIBT DAZU KORRESPONDENZ MIT DEM JUSTIZMINTISTER überhaupt nicht bedrohe, dass die einzige Bedrohung, die es gibt, im Kraken Hirn der Richterin herumspricht, einer sexistischen Mänerhasserin, die ihren juristischen Studienkolleginnen Gelegenheit gibt, per bandenmäßig organisiertem IDENTITÄTsbetrug und KIDNAPUNG Geld zu verdienen. Ich bedrohe sie lediglich mit STRAFVERFOLGUNG. Dass Sie wegen ihrer Rechtsbeugung mit ihrer kriminellen Junta von Leuten, die ihr Geld damit verdienen, Vätern ihre Kidner zurückerhalten, den Grausamen machen würde.

Richterin Elichthammer und Dagmar Asfour werden von mir nur über den Rechtsweg mit Strafverfolgung nach § 235 (4) StGB § 334 StGB als über die Statutenhaft mit Strafverfolgung ihrer Kidnaperführungen und Verleumdungsschwinerei bedroht?

Das hat 2007 auch das Landgericht so gesehen, dass ich extra nochmal gebeten hatte, die Sache zu überprüfen und das zur Geldeinziehung kam, wieder die erste Instanz und die Polizei. Die Richterin hat keine rechtlichen Dankschreiben mit ihrer massiven Schelmen GEWissen zusammenhängend.

Ich bitte GUTACHTERLICH BESTÄTIGT, vollkommen normal, nehme kein Doregn und auch die ganz anderen Hirspeiste meiner Ex die zu einem SECHSSTELLIGEN VERDIENSTAUFALL EGFÜHRT HABEN ERWISSEN SICH ALS FALSCH: Wie die Selbstdenunzianten im Iran solch gezwungen werden, mich aller möglicher Dinge zu bezichtigen, indem man mir das Kidn entführt.

<http://zentral-bank.eu/downloads/hasselbeck.pdf>

Maximilian Bähring  
Hölderlinstraße 4  
60316 Frankfurt/Main  
Tel.: 069 / 257 385 835  
Mobil: 0176 / 656 05 075  
EMail: [max@msd.net](mailto:max@msd.net)

Amtsgericht Frankfurt (Main)  
Verwaltungsabteilung  
Eing.: 27. FEB. 2007  
mit Anl. Akten

**EILT!**

Amtsgericht Frankfurt/Main  
Gerichtsstraße 2  
60313 Frankfurt am Main  
Fax: 069/1367-2030

27. Februar 2007

**Prozesskostenhilfe für Rechtsberatung!**

Sehr geehrte Damen und Herren,

Um mich einer Freiheitsberaubung, und der massiven Schädigung meiner Erwerbsfähigkeit zu erwehren sowie um meine Grundversorgung (Wohngeld/Essen) sicherzustellen benötige ich Rechtsberatung.

Ich habe gestern per EMail das Sozialrathaus Bornheim gebeten sich diesbezüglich bei mir zu melden. Vorher war meine telefonische Erreichbarkeit nicht sichergestellt.

Ich beziehe mich hierbei auf meine Eingabe an die Anwaltschaft vom 06. Februar 2007 (Postscriptum), der sich Strafanzeige vom 23. Februar 2007 und vom 26. Februar 2007 anschließt, alles eingereicht beim Polizeipräsidium 1, Zeil 33, Herrn Kraft.

Notfalls bin ich bereit den ganzen Spaß im Zuge der ehrenamtlichen Arbeit als Beistand in Betreuungs- und Unterbringungs-fällen gegen Auslagenerstattung abzuarbeiten.

Mit freundlichem Gruß,

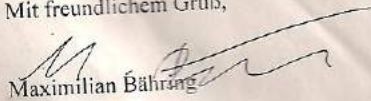
  
Maximilian Bähring

[1] [http://68.media.tumblr.com/a185fc76940200855ea499b56b989477/tumblr\\_orezk0vFPM1sofvubo1\\_1280.jpg](http://68.media.tumblr.com/a185fc76940200855ea499b56b989477/tumblr_orezk0vFPM1sofvubo1_1280.jpg)

Stabschef Wehrbereichsamt 06/09  
Quartierverwalter Frankfurt/Main

12. März 2007

|                |         |
|----------------|---------|
| Anlagen:       | Akten:  |
| Doppel:        | Band:   |
| Schriftstücke: | Halt:   |
| Blattsammeln:  | Ordner: |

**Maximilian Bähring**  
 Hölderlinstraße 4  
 60316 Frankfurt/Main  
 Tel.: 069 / 257 385 835  
 EMail: [max@msd.net](mailto:max@msd.net)

Amtsanzwaltschaft  
 Frankfurt am Main  
 Battonstraße 40-42

60311 Frankfurt/Main

6. Februar 2007

**Klagerzwingung 332 Js 32999/06**  
**Hilfsweise Strafanzeige**

In vorbenannter Sache wende ich mich gegen die Einstellung des Verfahrens. Frau RiAG Leichthammer fühlt sich bedroht, der Sache ist nun mal zwecks Ausräumung des Vorwurfes nachzugehen, Einstellung führt nicht zu einer öffentlichen Verhandlung unter Anwesenheit eines Staatsanwaltes, in der ich die Dinge klarstellen kann.

Sollte dies unmöglich sein, so erstatte ich hiermit Strafanzeige wegen „versuchter schwerer Körperverletzung“ nach § 216 Absatz 1 Satz 3. StGB Die Dame legt es anscheinend darauf an mich mit ihrem groben Unfug in den Wahnsinn zu treiben. Wenn es zur Tatvollendung gekommen ist, so soll mir das hinsichtlich der Strafandrohung nur Recht sein.

Zur Sache habe ich mich unter oben genanntem Geschäftszeichen gegenüber dem PP Bad Homburg eingelassen.

Hochachtungsvoll

Maximilian Bähring

PS: Ich bin seit dem 4. Dezember 2002 bis heute unter dem Eindruck einer nichtfunktionierenden Jurisdiktion, der mir von Dritten bestätigt wurde, nicht mit der Sache zu Ihnen gekommen.

Der Grund warum ich mich jetzt an Sie wende ist, das mir in direkter Folge der Sache entstandene Erwerbsunfähigkeit nicht unter den gleichen Voraussetzungen zuerkannt wird, unter denen die RichterIn faktischen Umgangsausschluß durch Umkehr der Beweislast im Umgangsverfahren zu erwirken gesucht hat:

Der Behandlung des unter „Verleumdung“ und/oder „Verletzung des Privatgeheimnisses“ des durch die psychiatrisch fachverständigen RAe Asfour erstellten Schriftsatzes vom 12. 06. 2002 in 9F 434/02 UG (AG Bad Homburg) als gutachterliche endgültige Wahrheit.

Maximilian Bähring  
Hölderlinstraße 4  
60316 Frankfurt/Main  
Tel.: 069 / 257 385 835  
Mobil: 0176 / 65 60 05 75  
EMail: max@msd.net

Staatsanwaltschaft  
bei dem Landgericht Frankfurt (M)  
Eing.: 28. Feb. 2007  
..... Anl. .... Bd. Akt.  
..... Heft 2

R. Tiede

28. Februar 2007

Wer sich täglich nur noch darum kümmern muß, daß er etwas zu essen auf dem Tisch hat und Gefahr läuft eingesperrt zu werden oder zu verhungern kann sich weder einen Job suchen noch seinen eigentlichen Job machen (schon gar nicht wenn Anlass zur Sorge über das Funktionieren der Jurisdiktion besteht, da ist es schon notwendig den Laden dichtzumachen, um das Vermögen der Mitgesellschafter nicht zu gefährden).

- Es ist schlicht und ergreifend pervers mich solange zu malträtieren bis
- das Ende meiner Geduld und Belastbarkeit erreicht ist um mir dann
- aufgrund dieser Tatsache „psychiatrische Dienstleistungen“ verkaufen zu wollen

Mal ganz abgesehen davon, dass es strafbar ist ( §226 (1) 3 StGB ), und von den Kosten: 1 Tag Psychiatrie ~ 1 Monat Sozialleistungen!

M. Bähring

[3] [http://68.media.tumblr.com/bf40773c947a1899f0a2b7cd54364a4f/tumblr\\_orezk0vFPM1sofvub02\\_1280.jpg](http://68.media.tumblr.com/bf40773c947a1899f0a2b7cd54364a4f/tumblr_orezk0vFPM1sofvub02_1280.jpg)



stliche Äußerung gemäß §§ 6,113 FamFG i.V.m. § 44 Abs. 3 ZPO

**Die Unterzeichnete erklärt, dass folgende Tatsachen die Besorgnis der Befangenheit begründen:**

In dem vorliegenden Verfahren hat der Antragsteller mich mit Fax vom 16.4.2013 indirekt wegen Befangenheit abgelehnt, da er das Schreiben an das Oberlandesgericht Frankfurt am Main mit der Überschrift versehen hat „Revision Gerichtsentscheidung/Richterin wegen Befangenheit“.

Er wirft mir vor, gegen Männer und vermeintlich Behinderte zu hetzen und gegen ihn ein Strafverfahren eingeleitet zu haben.

Die Behauptung des Antragstellers hat folgenden Hintergrund:

In dem Verf...

Mit Schreiben vom 24.04.2013 teilt der Antragsteller mit, dass er gegen mich Strafanzeige wegen § 339 StGB Rechtsbeugung §153 Falschaussage erhebt.  
Später schreibt er, dass erneut ein Strafverfahren gegen mich wegen Amtsmissbrauchs und Nötigung zur Unterlassung der Strafverfolgung läuft.



Leichthammer  
Richterin am Amtsgericht

Bad Homburg, den 12.09.2013

[4] [http://68.media.tumblr.com/8e684808c965e307f5785481999d15d6/tumblr\\_orczk0vFPM1sofvubo5\\_1280.jpg](http://68.media.tumblr.com/8e684808c965e307f5785481999d15d6/tumblr_orczk0vFPM1sofvubo5_1280.jpg)

5/4 Qs 11/07  
359 Js 32999/06  
Aktenzeichen



## Landgericht Frankfurt am Main

### Beschluß

In dem Ermittlungsverfahren

gegen Maximilian BÄHRING,  
geboren am 21.07.1975 in Bad Homburg,  
wohnhaft: Hölderlinstr. 4, 60316 Frankfurt am Main,  
deutscher Staatsangehöriger, ledig

wegen Verdachts der Bedrohung

wird die Beschwerde vom 06.02.2007 gegen die Verfahrenseinstellung durch die Anwaltschaft Frankfurt am Main vom 16.08.2006 kostenpflichtig als unzulässig verworfen.

### Gründe

I.

Gegen den Beschwerdeführer wurde ein Ermittlungsverfahren wegen des Verdachts der Bedrohung geführt. Am 16.08.2006 stellte die Anwaltschaft Frankfurt am Main das Verfahren gemäß § 153 Abs. 1 S. 1, 2 StPO ein.

Der Beschwerdeführer hat sich mit Schreiben vom 06.02.2007, eingegangen bei der Anwaltschaft am 09.02.2007, gegen die Einstellung des Verfahrens gewandt.

**Begründung:**

1.  
Richtig ist, daß die [REDACTED] die Mutter der Beklagten ist.

Nicht richtig ist, daß die Mutter "die Anerkennung der Vaterschaft durch den Kläger" beantragt hat. Richtig ist vielmehr, daß die Kindesmutter daraufhin erklärt hat, der Kläger könne möglicherweise der Vater des Kindes sein.

2.  
Richtig ist, daß der Kläger die Vaterschaft anerkannt hat. Es besteht daher kein Raum mehr für eine Vaterschaftsfeststellungsklage. Dem steht § 1600 d Abs. 1 entgegen. Die Vaterschaft ist nur dann gerichtlich festzustellen, wenn keine Vaterschaft nach § 1502 Nr. 2 BGB besteht. Solange eine Vaterschaftsanerkennung vorliegt, ist nicht nur eine weitere Anerkennung der Vaterschaft durch einen anderen Mann unwirksam (§ 1594 Abs. 2 BGB), sondern auch keine gerichtliche Feststellung der Vaterschaft zulässig (Vergleiche BGH, NJW 1999, 1632).

Der von dem Kläger zitierte § 1600 e BGB regelt lediglich die Zuständigkeit des Familiengerichts für die Vaterschaftsfeststellungs- und Anfechtungsverfahren sowie die Regelung für den Fall, daß die Person, gegen die sich die Klage zu richten hätte, verstorben ist.

Soweit der Kläger sich auf einen Aufsatz von Wieser in NJW 1990 beruft, so mag es zwar sein, daß dies eine Literaturmeinung ist, die eine Vaterschaftsfeststellungsklage kontraproduktiv für wünschenswert hält. Eine gesetzliche Rechtsgrundlage für die vorliegende Klage ist jedoch daraus nicht zu ersähen.

Wäre diese Klage in dieser Form zulässig, so würde die gesetzliche Regelung -nämlich das die Anerkennung der Vaterschaft der Zustimmung der Mutter bedarf- ins Leere laufen.

Das Wohl des Kindes ist durch die Erklärung der Mutter nicht tangiert. Das Kind ist bestens versorgt und es bestehen keinerlei Defizite.

[6] [http://68.media.tumblr.com/f0f3d513ef3ed49e71fabcd37d2d370/tumblr\\_orczk0vFPM1sofvubo6\\_r1\\_1280.jpg](http://68.media.tumblr.com/f0f3d513ef3ed49e71fabcd37d2d370/tumblr_orczk0vFPM1sofvubo6_r1_1280.jpg)

2. Die Kostenentscheidung folgt der Entscheidung in der Hauptsache.

Begründung:

1. Die Parteien sind Eltern des Kindes [REDACTED] geb. am [REDACTED] 09.2000. Sorgerechtsklärung gibt es nicht. Alleinige elterliche Sorge hat dabei die Antragsgegnerin.

Die Antragsgegnerin hat zunächst den Antragsteller aufgefordert, seine Vaterschaft für das Kind anzuerkennen, das hat er auch getan. In der Folgezeit hat sie dann allerdings ihre Zustimmung verweigert, so dass die Vaterschaft zunächst gerichtlich geklärt werden musste.

Meinen Sachvortrag im Hauptsacheverfahren darf ich mich beziehen.

2. Ziel der Antragsgegnerin im Kindschaftsverfahren war offensichtlich, meinem Mandanten so lange wie möglich Umgangsbefugnisse zu vereiteln, um sich dann - wahrscheinlich - auf den Standpunkt zu stellen, in der Zwischenzeit sei der Vater dem Kind fremd geworden.
3. Die Dinge seien geregelt worden. Nach § 1664 BGB hat der nichteheliche Vater nun einmal Umgangsbefugnisse, die mein Mandant auch verantwortungsvoll wahrnehmen will.

Dabei beruft er sich auf

- eigene Rechtspositionen,
- aber auch auf Rechtspositionen des Kindes, die er insoweit gegenüber der Mutter in Anspruch nimmt.

4. Weitere Ausführungen sind eigentlich gar nicht nötig. Die Antragsgegnerin beruft sich nur ganz vage auf ihre Auffassung, Umgang mit dem Vater sei für das Kind nicht gut. Vernünftige Gründe nennt sie nicht.

Anwaltskanzlei • Castillostraße 16 • 61348 Bad Homburg

Dagmar Asfour, Rechtsanwältin  
Fachanwältin für Familienrecht  
Boutros Asfour, Rechtsanwalt  
Fachanwalt für Familienrecht  
Castillostraße 16  
61348 Bad Homburg  
Telefon: 06172/8956-50  
Telefax: 06172/8956-66  
e-mail: asfour-law@t-online.de

Amtsgericht Bad Homburg v.d. Höhe  
Auf der Steinkaut 10-12

61352 Bad Homburg v.d. Höhe

Entweder  
"Verletzung des  
Privatgeheimnisses"  
oder  
"Verleumdung"  
9 F 434/02UG

12.06.2002 hn  
135/01B02  
1D18667  
(bitte stets angeben)

In der Familiensache  
Bähring ./ Riek  
Aktenzeichen:

nehmen wir Bezug auf den Antrag vom 04.06.2002.

Der Antragsteller leidet unter

[8] [http://68.media.tumblr.com/de12cd795246957ae4912af8f8785a14/tumblr\\_0rczk0vFPM1sofvubo8\\_r1\\_1280.jpg](http://68.media.tumblr.com/de12cd795246957ae4912af8f8785a14/tumblr_0rczk0vFPM1sofvubo8_r1_1280.jpg)

Von: Maximilian Baehring [max@msd.net]  
Gesendet: Montag, 5. Februar 2007 16:33

### Renteneinreichung

Bis zum positiven Entscheid über meine Rente werde ich staatliche Hilfen zur ZWISCHENFinanzierung meines Lebensunterhaltes in Anspruch nehmen.

**Wer angeblich zu verrückt ist, wohlgermerkt unter Aufsicht, Umgang mit seinen Kindern zu haben der ist auch zu verrückt um einer Erwerbstätigkeit nachzugehen.**

**9F 434/02 UG AG Bad Homburg**

Der Rentenanspruch ergibt sich aus Schriftsatz der RAe Asfour vom 12. Juni 2002. Dieser hatte vor dem AG Bad Homburg genug Beweiskraft um mir meine Rechte vorzuenthalten, ohne irgendeine Prüfung des Wahrheitsgehaltes oder Begutachtung.

[9] [http://68.media.tumblr.com/cc3ac2e20a1b978999574ef54ecde29b/tumblr\\_0rczk0vFPM1sofvubo9\\_r1\\_1280.jpg](http://68.media.tumblr.com/cc3ac2e20a1b978999574ef54ecde29b/tumblr_0rczk0vFPM1sofvubo9_r1_1280.jpg)

Maximilian Bähring  
Hölderlinstraße 4  
60316 Frankfurt/Main  
Tel.: 069/257385835  
Mob.: 0176/65605075  
Mail: max@msd.net

Herrn  
Robert Standhaft  
Geschäftsführer  
Jobcenter Ost  
Rhein-Main Jobcenter GmbH  
Fischerfeldstraße 10-12  
60311 Frankfurt am Main

21. März 2007

**Gutsverwalter die in Gutsherrenmanier wirtschaften**

Sehr geehrter Herr Standhaft!

Ich bringe Ihnen hiermit zur Kenntnis das ihr Haus, trotz Zuständigkeit der Grundsicherung meines Überlebens mein Verhungern riskiert hat um mich zu einer Zwangsbegutachtung zu nötigen.

Sie verwalten lediglich Gelder, welche die arbeitende Bevölkerung Ihnen zur Verteilung an Notleidende zur Verfügung stellt. Diese dann nicht auszuzahlen ist Zweckentfremdung/Veruntreuung.

Ich verweise auf mein persönliches Vorsprechen am 06. Februar und meine EMails vom 28. Februar und dem 20. März dieses Jahres.

Ich bin an Ihrem Saftladen sowohl Shareholder als auch dessen Kunde! Und dieses Schreiben betrachten Sie als Reklamation von mir in der Eigenschaft als Kunde, Ihre letzte Chance bevor ich den Laden in meiner Eigenschaft als Shareholder liquidieren lasse. Problemlösungsorientiertes Denken ist gefragt.

Hochachtungsvoll

Maximilian Bähring

[10] [http://68.media.tumblr.com/859d094a9e2c7a1fb32cbdae70ca795d/tumblr\\_orczk0vFPM1sofvubo10\\_r1\\_1280.jpg](http://68.media.tumblr.com/859d094a9e2c7a1fb32cbdae70ca795d/tumblr_orczk0vFPM1sofvubo10_r1_1280.jpg)

## 11.06.2017 01:33 <http://sch-einesystem.tumblr.com/post/161677905343>

Hausnummer 405 gibt es nicht. Wenn das ein Fehler im Computersystem war dann sind sämtliche Whalbenachrichtigungspostkarten falsch adressiert worden. Erstmalige Kontrollmeldungen an OSZE.

Für Klagen zur Whalanfechtung will man vonHartzIV Empfängern 120,00 Euro (2x60,00 Euro) Gerichtkostenvorschuß haben sonst würde man Whalbeschwerden nicht erarbeiten sagt das zuständige Gericht.

<http://sch-einesystem.tumblr.com/post/161620259413/httpsch-einesystemtumblrcompost145446899768>

Absender: Land Hessen, Der Landeswahlleiter  
Wahlamt 60213 Frankfurt am Main  
Zeil 3, Eingang Lange Str.

Telefon: 069/212-40 400  
Telefax: 069/212-39 177  
Internet: www.frankfurt.de

**Wahlbenachrichtigung für die Wahl zum Deutschen Bundestag  
am Sonntag, dem 27. September 2009, von 8 bis 18 Uhr**



**INFOPOST**  
Ein Service der Deutschen Post

Sie sind in das Wählerverzeichnis eingetragen und können im unten angegebenen Wahlraum wählen. **Bringen Sie bitte diese Benachrichtigung mit und halten Sie einen Ausweis bereit.** Auch wenn Sie die Wahlbenachrichtigung verlegt oder verloren haben, können Sie wählen.

Wenn Sie durch Briefwahl oder in einem anderen Wahlraum wählen wollen, benötigen Sie einen Wahlschein, den Sie mit dem umsichtigen Vordruck oder mündlich - nicht telefonisch - oder auf elektronischem Weg beantragen können; neben Ihrer Anschrift wird dazu Ihr Geburtsdatum benötigt. Wahlscheinanträge werden nur bis zum 25. September 2009, 18 Uhr, entgegengenommen, bei nachgewiesener plötzlicher Erkrankung auch noch bis zum Wahltag, 15 Uhr. Wer den Antrag für einen anderen stellt, muss eine schriftliche Vollmacht vorlegen. Die beantragten Unterlagen werden übersandt. Sie können auch persönlich oder durch Bevollmächtigte beim Wahlamt (siehe Absender) abgeholt werden; bitte Hinweise auf der Rückseite beachten. Etwaige Unrichtigkeiten in der nebenstehenden Anschrift teilen Sie bitte dem Wahlamt (siehe Absender) mit.

Ihr Wahlraum: **Wahlbezirk: 14003 Nummer im Wählerverzeichnis: 0570**



Heinrich-von-Gagern-Gymn.-Außenst.  
Hölderlinstraße 6



*Diese Wahl ist aufs Übelste manipuliert.*

Wenn Unzustellbar, zurück!  
Bei Umzug Anschriftenberichtigungskarte!  
000200/1743596 \*60316\*

Herrn  
Maximilian Bähring  
Hölderlinstraße 4 / 05  
60316 Frankfurt am Main

*letzte Woche!*  
*Zustellmängel!*  
*Wählen*  
*zur in Person.*

*Am 27.*  
*in den nächsten*  
*Nachrichten im Wahl*

[1] [http://68.media.tumblr.com/60ca3356933344aadffd0149a68a0fc8/tumblr\\_ord0cgQru1sofvubo1\\_1280.jpg](http://68.media.tumblr.com/60ca3356933344aadffd0149a68a0fc8/tumblr_ord0cgQru1sofvubo1_1280.jpg)